

Panasonic®

Operating Instructions Digital High Definition Plasma Television

Manual de instrucciones Televisor digital con pantalla de plasma de alta definición

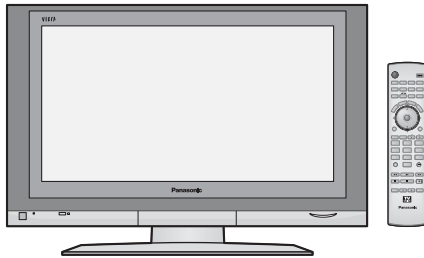

Model No.
Número de modelo

TH-42PX500U
TH-50PX500U



For assistance, please call : 1-888-VIEW-PTV (843-9788)
or visit us at www.panasonic.com/contactinfo (U.S.A.)

For assistance, please call : 787-750-4300
or visit us at www.panasonic.com (Puerto Rico)

For assistance, please call : 1-800-561-5505
or visit us at www.panasonic.ca (Canada)

Para solicitar ayuda, llame al: 1-888-VIEW-PTV (843-9788)
o visítenos en www.panasonic.com/contactinfo (EE.UU.)

Para solicitar ayuda, llame al: 787-750-4300
o visítenos en www.panasonic.com (Puerto Rico)



Before connecting, operating or adjusting this product, please read these instructions completely.
Please keep this manual for future reference.

Antes de conectar, utilizar o ajustar este producto, lea completamente este manual de instrucciones;
y guárdelo para consultarlo en el futuro en caso de ser necesario.

English

Español

TQB2AA0540

	CAUTION RISK OF ELECTRIC SHOCK DO NOT OPEN	
<p>WARNING: To reduce the risk of electric shock, do not remove cover or back. No user-serviceable parts inside. Refer servicing to qualified service personnel.</p>		

The lightning flash with arrow-head within a triangle is intended to tell the user that parts inside the product are a risk of electric shock to persons.

The exclamation point within a triangle is intended to tell the user that important operating and servicing instructions are in the papers with the appliance.

WARNING : To reduce the risk of fire or electric shock, do not expose this apparatus to rain or moisture. Do not place liquid containers (flower vase, cups, cosmetics, etc.) above the set (including on shelves above, etc.).

WARNING : 1) To prevent electric shock, do not remove cover. No user serviceable parts inside. Refer servicing to qualified service personnel.
2) Do not remove the grounding pin on the power plug. This apparatus is equipped with a three pin grounding-type power plug. This plug will only fit a grounding-type power outlet. This is a safety feature. If you are unable to insert the plug into the outlet, contact an electrician.
Do not defeat the purpose of the grounding plug.

Note : Do not allow a still picture to be displayed for an extended period, as this can cause a permanent afterimage to remain on the Plasma Television.
Examples of still pictures include logos, video games, computer images, teletext and images displayed in 4:3 mode.



 Manufactured under license from Dolby Laboratories.
“Dolby” and the double-D symbols are trademarks of Dolby Laboratories.

 HDMI, the HDMI logo and High-Definition Multimedia Interface are trademarks or registered trademarks of HDMI Licensing LLC.

License description: To view the license information for software used in this product, press the Menu button and select [Set up] → [About] → [License]. (See page 34)

This product incorporates copyright protection technology that is protected by U.S. patents and other intellectual property rights. Use of this copyright protection technology must be authorized by Macrovision Corporation, and is intended for home and other limited viewing uses only unless otherwise authorized by Macrovision. Reverse engineering or disassembly is prohibited.
U.S. Patents Nos. 4,631,603; 4,577,216; 4,819,098; 4,907,093; 6,381,747; and 6,516,132.

 SD Logo is a trademark.

 Manufactured under license from BBE Sound, Inc.
 Licensed by BBE Sound, Inc. under USP5510752 and 5736897.
BBE and BBE symbol are registered trademarks of BBE Sound, Inc.

CableCARD™ is a trademark of Cable Television Laboratories, Inc.

 In the United States, TV GUIDE and other related marks are registered marks of Gemstar-TV Guide International, Inc. and/or one of its affiliates. In Canada, TV GUIDE is a registered mark of Transcontinental Inc., and is used under licence by Gemstar-TV Guide International, Inc.

The TV Guide On Screen™ system is manufactured under license from Gemstar-TV Guide International, Inc. and/or one of its affiliates.

The TV Guide On Screen™ system is protected by one or more of the following issued United States patents 6,498,895, 6,418,556, 6,331,877; 6,239,794; 6,154,203; 5,940,073; 4,908,713; 4,751,578; 4,706,121.

Important Safety Instructions

- 1) Read these instructions.
- 2) Keep these instructions.
- 3) Heed all warnings.
- 4) Follow all instructions.
- 5) Do not use this apparatus near water.
- 6) Clean only with dry cloth.
- 7) Do not block any ventilation openings. Install in accordance with the manufacturer's instructions.
- 8) Do not install near any heat sources such as radiators, heat registers, stoves, or other apparatus (including amplifiers) that produce heat.
- 9) Do not defeat the safety purpose of the polarized or grounding-type plug. A polarized plug has two blades with one wider than the other. A grounding type plug has two blades and a third grounding prong. The wide blade or the third prong are provided for your safety. If the provided plug does not fit into your outlet, consult an electrician for replacement of the obsolete outlet.
- 10) Protect the power cord from being walked on or pinched particularly at plugs, convenience receptacles, and the point where they exit from the apparatus.
- 11) Only use attachments / accessories specified by the manufacturer.
- 12) Use only with the cart, stand, tripod, bracket, or table specified by the manufacturer, or sold with the apparatus. When a cart is used, use caution when moving the cart / apparatus combination to avoid injury from tip-over.
- 13) Unplug this apparatus during lightning storms or when unused for long periods of time.
- 14) Refer all servicing to qualified service personnel. Servicing is required when the apparatus has been damaged in any way, such as power-supply cord or plug is damaged, liquid has been spilled or objects have fallen into the apparatus, the apparatus has been exposed to rain or moisture, does not operate normally, or has been dropped.
- 15) To prevent electric shock, ensure the grounding pin on the AC cord power plug is securely connected.



FCC STATEMENT

FCC STATEMENT

This equipment has been tested and found to comply with the limits for a Class B digital device, pursuant to Part 15 of the FCC Rules. These limits are designed to provide reasonable protection against harmful interference in a residential installation. This equipment generates, uses and can radiate radio frequency energy and, if not installed and used in accordance with the instructions, may cause harmful interference to radio communications. However, there is no guarantee that interference will not occur in a particular installation. If this equipment does cause harmful interference to radio or television reception, which can be determined by turning the equipment off and on, the user is encouraged to try to correct the interference by one or more of the following measures:

- Reorient or relocate the receiving antenna.
- Increase the separation between the equipment and receiver.
- Connect the equipment into an outlet on a circuit different from that to which the receiver is connected.
- Consult the dealer or an experienced radio/TV technician for help.

This device complies with Part 15 of the FCC Rules. Operation is subject to the following two conditions: (1) This device may not cause harmful interference, and (2) this device must accept any interference received, including interference that may cause undesired operation.

FCC CAUTION:

To assure continued compliance and possible undesirable interference, the provided ferrite cores must be used when connecting this plasma television to video equipment; and maintain at least 40 cm spacing to other peripheral devices. Refer to instructions on pages 6, 12, 14.

Any changes or modifications to this TV not expressly approved by Panasonic Corporation of North America could result harmful interference and would void the user's authority to operate this device.

FCC Declaration of Conformity

Model No. TH-42PX500U, TH-50PX500U

Responsible Party: Panasonic Corporation of North America
One Panasonic Way, Secaucus, NJ 07094

Contact Source: Panasonic Consumer Electronics Company
1-888-VIEW-PTV (843-9788)

email: consumerproducts@panasonic.com

CANADIAN NOTICE:

For Models TH-42PX500U, TH-50PX500U

This Class B digital apparatus complies with Canadian ICES-003.

Dear Panasonic Customer

Welcome to the Panasonic family of customers. We hope that you will have many years of enjoyment from your new Plasma TV.

To obtain maximum benefit from your set, please read these Instructions before making any adjustments, and retain them for future reference.

Retain your purchase receipt also, and record the model number and serial number of your set in the space provided on the back cover of these instructions.

Visit our Panasonic Web Site: www.panasonic.com

For assistance, please call : 1-888-VIEW-PTV (843-9788) or visit us at www.panasonic.com/contactinfo (U.S.A.)
For assistance, please call : 787-750-4300 or visit us at www.panasonic.com (Puerto Rico)
For assistance, please call : 1-800-561-5505 or visit us at www.panasonic.ca (Canada)

Table of Contents

Important Safety Instructions	3	First time setup	18
FCC STATEMENT	3	Watching TV programs	21
Safety Precautions	5	On-Screen Menu Displays for Navigation	22
Cleaning and maintenance	6	Menu Navigation	24
Accessories	6	Picture	24
Installation	7	Audio	27
Receiver Location	7	Timer	28
Optional External Equipment	7	Set up	29
Remote Control Battery Installation	7	Lock	35
Cable binding instructions	8	Photo Viewer	39
Connection	9	TV Guide	43
Antenna Connection	9	Screen Components	43
CableCARD™ Connection	9	MAIN SERVICES	44
IR Blaster Connection	10	INITIAL GUIDE SETUP for TV Guide	49
Amplifier Connection (TO AUDIO AMP)	11	Aspect Controls	51
Program Out Connection (PROG OUT)	11	Split - Screen	52
Digital TV - Set-Top Box (DTV-STB) or		Operating peripheral equipment	53
DVD Connection	12	Programming the remote control code	53
Video Input Connection	12	Infrared Code Index	54
Connecting to the front AV terminals	12	Mode Operational Key Chart	56
HDMI Connection	13	VIDEO/COMPONENT/HDMI input signals	57
PC Input Terminals Connection	14	Specifications	57
Power ON / OFF	15	Troubleshooting Chart	58
The Main Unit	15	LIMITED WARRANTY (for U.S.A.)	60
Location of Controls	16	CUSTOMER SERVICES DIRECTORY (for U.S.A.) ..	62
		LIMITED WARRANTY (for Canada)	63

Safety Precautions

WARNING

SMALL PARTS CAN PRESENT CHOKING HAZARD IF ACCIDENTALLY SWALLOWED.

KEEP SMALL PARTS AWAY FROM YOUNG CHILDREN. DISCARD UNNEEDED SMALL PARTS AND OTHER OBJECTS, INCLUDING PACKAGING MATERIALS AND PLASTIC BAGS/SHEETS TO PREVENT THEM FROM BEING PLAYED WITH BY YOUNG CHILDREN, CREATING THE POTENTIAL RISK OF SUFFOCATION.

Set up

Do not place the Plasma TV on sloped or unstable surfaces.

- The Plasma TV may fall off or tip over.

Do not place any objects on top of the Plasma TV.

- If water spills onto the Plasma TV or foreign objects get inside it, a short-circuit may occur which could result in fire or electric shock. If any foreign objects get inside the Plasma TV, please consult an Authorized Service Center.

Do not cover the ventilation holes.

- Doing so may cause the Plasma TV to overheat, which can cause fire or damage to the Plasma TV.

If using the pedestal, leave a space of 3 15/16" (10 cm) or more at the top, left and right, 2 3/8" (6 cm) or more at the bottom, and 2 3/4" (7 cm) or more at the rear. If using some other setting-up method, leave a space of 3 15/16" (10 cm) or more at the top, bottom, left and right, and 3/4" (1.9 cm) or more at the rear.

Avoid installing this product near electronic equipment that is readily affected by electromagnetic waves.

- It may cause interference in image, sound, etc. In particular, keep video equipment away from this product.

AC Power Supply Cord

The Plasma TV is designed to operate on 120 V AC, 50/60 Hz. Securely insert the power cord plug as far as it will go.

- If the plug is not fully inserted, heat may be generated which could cause fire. If the plug is damaged or the wall socket plate is loose, they should not be used.

Do not handle the power cord plug with wet hands.

- Doing so may cause electric shocks.

Do not do anything that might damage the power cable. When disconnecting the power cable, hold the plug, not the cable.

- Do not make any modifications to, place heavy objects on, place near hot objects, heat, bend, twist or forcefully pull the power cable. Doing so may cause damage to the power cable which can cause fire or electric shock. If damage to the cable is suspected, have it repaired at an Authorized Service Center.

If the Plasma TV will not be used for a long period of time, unplug the power cord from the wall outlet.

If problems occur during use

If a problem occurs (such as no picture or no sound), or if smoke or an abnormal odor is detected from the Plasma TV, unplug the power cord immediately.

- Continued use of the TV under these conditions might cause fire or permanent damage to the unit. Have the TV evaluated at an Authorized Service Center. Servicing of the TV by any unauthorized personnel is strongly discouraged due to its high voltage dangerous nature.

If water or foreign objects get inside the Plasma TV, if the Plasma TV is dropped, or if the cabinet becomes damaged, disconnect the power cord plug immediately.

- A short may occur, which could cause fire. Contact an Authorized Service Center for any repairs that need to be made.

CAUTION

This Plasma TV is for use only with the following optional accessories. Use with any other type of optional accessories may cause instability which could result in the possibility of injury.

(All of the following accessories are manufactured by Matsushita Electric Industrial Co., Ltd.)

- Pedestal (included)
TY-ST42PX500 (TH-42PX500U)
TY-ST50PX500 (TH-50PX500U)
- Wall-hanging bracket (Vertical) TY-WK42PV3U
- Wall-hanging bracket (Angled) TY-WK42PR2U
- Floor stand
TY-S42PX500W (TH-42PX500U)
TY-S50PX500W (TH-50PX500U)

Always be sure to ask a qualified technician to carry out set-up.

When using the Plasma TV

Do not bring your hands, face or objects close to the ventilation holes of the Plasma TV.

- Top of the Plasma TV is usually very hot due to the high temperature of exhaust air being released through the ventilation holes. Burns or personal injuries can happen if any body parts are brought too close. Placing any object near the top of the TV could also result in heat damage to the object as well as to the TV if its ventilation holes are blocked.

Be sure to disconnect all cables before moving the Plasma TV.

- Moving the TV with its cables attached might damage the cables which, in turn, can cause fire or electric shock.

Disconnect the power plug from the wall outlet as a safety precaution before carrying out any cleaning.

- Electric shocks can result if this is not done.

Clean the power cable regularly to prevent it from becoming dusty.

- Built-up dust on the power cord plug can increase humidity which might damage the insulation and cause fire. Unplug the cord from the wall outlet and clean it with a dry cloth.

This Plasma TV radiates infrared rays; therefore, it may affect other infrared communication equipment.

Install your infrared sensor in a place away from direct or reflected light from your Plasma TV.

Note:

Do not allow a still picture to be displayed for an extended period, as this can cause a permanent after-image to remain on the Plasma TV.

Examples of still pictures include logos, video games, computer images, teletext and images displayed in 4:3 mode.

Cleaning and maintenance

The front of the display panel has been specially treated. Wipe the panel surface gently using only a cleaning cloth or a soft, lint-free cloth.

- If the surface is particularly dirty, soak a soft, lint-free cloth in a weak detergent solution and then wring the cloth to remove excess liquid. Use this cloth to wipe the surface of the display panel, then wipe it evenly with a dry cloth, of the same type, until the surface is dry.
- Do not scratch or hit the surface of the panel with fingernails or other hard objects. Furthermore, avoid contact with volatile substances such as insect sprays, solvents and thinner; otherwise, the quality of the surface may be adversely affected.

If the cabinet becomes dirty, wipe it with a soft, dry cloth.

- If the cabinet is particularly dirty, soak the cloth in a weak detergent solution and then wring the cloth dry. Use this cloth to wipe the cabinet, and then wipe it dry with a dry cloth.
- Do not allow any detergent to come into direct contact with the surface of the Plasma TV. If water droplets get inside the unit, operating problems may result.
- Avoid contact with volatile substances such as insect sprays, solvents and thinner; otherwise, the quality of the cabinet surface may be adversely affected or the coating may peel off. Furthermore, do not leave it for long periods in contact with articles made from rubber or PVC.

Accessories

Check that you have the Accessories and items shown



Operating Instruction

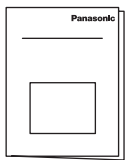

Remote control
EUR7627Z50 or
EUR7627Z80



Batteries for the
remote control
(AA Battery × 2)



Product Registration
Card (for U.S.A.)
Customer Care Plan
Card (for U.S.A.)

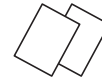

AC cord

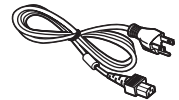

Cable clasper
× 2

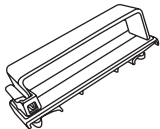

F-Type
antenna
adapter
(for 5C-2V)
(× 1)



Pedestal
TY-ST42PX500
(TH-42PX500U)
TY-ST50PX500
(TH-50PX500U)

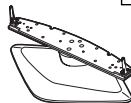

IR Blaster
(× 1)
TNQX016

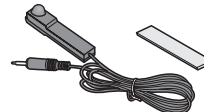

Ferrite core
Large size × 1
ZCAT3035-1330

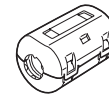

Small size
Gray color × 1
ZCAT2235-1030
White color × 4
RFC-8



Attaching the ferrite core

Be sure to choose the appropriate size of ferrite core (large or small) and the correct setting of the cable (winding), as indicated by each connection diagram on the following pages (12, 14).

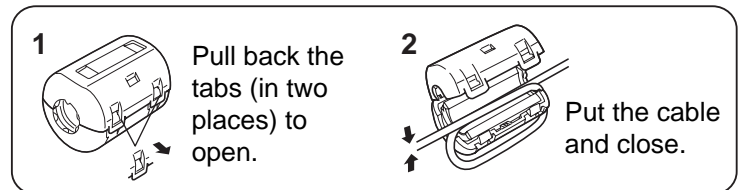

Optional Accessories

• Wall-hanging bracket
(vertical)
TY-WK42PV3U

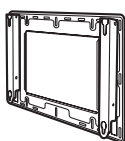

• Wall-hanging bracket
(Angled)
TY-WK42PR2U

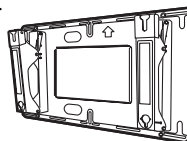

• Floor stand
TY-S42PX500W
(TH-42PX500U)
TY-S50PX500W
(TH-50PX500U)

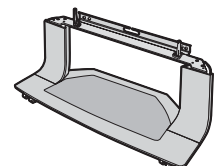

Installation

Receiver Location

This unit is intended to be used with the stand or bracket. Consult your dealer for available options. Position for comfortable viewing. Avoid placing where sunlight or other bright light (including reflections) will fall on the screen. Use of some types of fluorescent lighting can reduce remote control transmitter range. Adequate ventilation is essential to prevent internal component failure. Keep away from areas of excessive heat or moisture.

Optional External Equipment

The Video/Audio connection between components can be made with shielded video and audio cables. For best performance, video cables should utilize 75 ohm coaxial shielded wire. Cables are available from your dealer or electronic supply store.

Before you purchase any cables, be sure you know what type of output and input connectors your various components require. Also determine the length of cable you will need.

Remote Control Battery Installation

1. Open the cover.
2. Install the batteries and replace the cover. Note the correct polarity (+ and -).

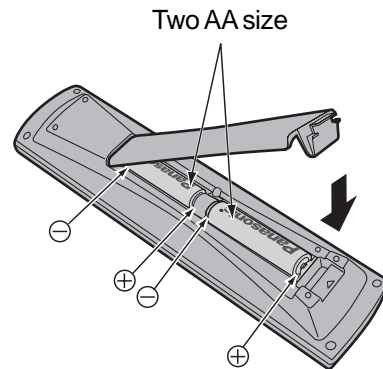
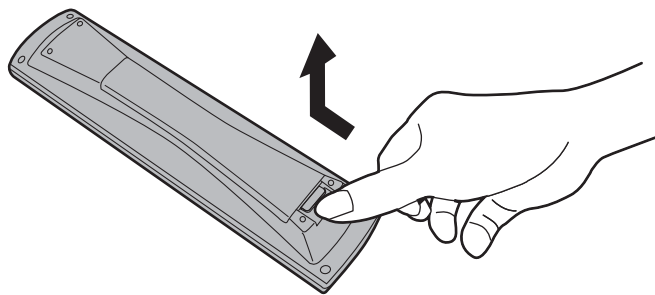

Helpful Hints:

For frequent remote control users, replace old batteries with alkaline batteries for longer life.

Helpful Hints:

Whenever you remove the batteries, **you may need to reset the remote control infrared codes**. We recommend that you record the code on page 54, prior to setting up the remote control.

⚠ Precaution on battery use

Incorrect installation can cause battery leakage and corrosion that will damage the remote control transmitter.

Observe the following precautions:

1. Batteries should always be replaced as a pair. Always use new batteries when replacing the old set.
2. Do not combine a used battery with a new one.
3. Do not mix battery types (example: "Zinc Carbon" with "Alkaline").
4. Do not attempt to charge, short-circuit, disassemble, heat or burn used batteries.
5. Battery replacement is necessary when remote control acts sporadically or stops operating the TV set.

Cable binding instructions

Cable cover

Removal

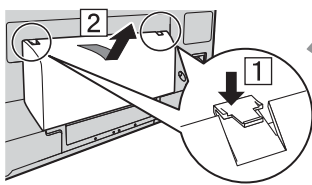

- 1 Push down hooks and pull the cover slightly towards yourself to disengage the claws (at 2 points).
- 2 Slowly pull out in the upward direction.

Fitting

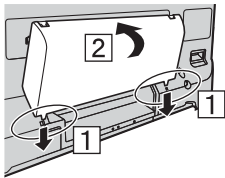

- 1 Insert the claws (at 2 points) at the bottom end.
- 2 Push until it clicks.

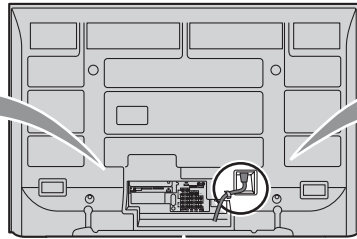

Clamper

Open

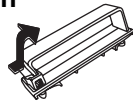

Close

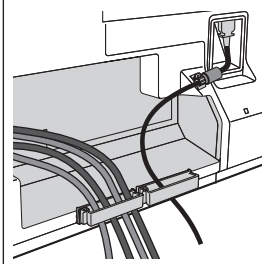
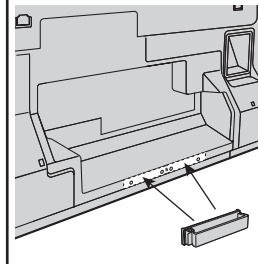
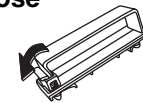

AC cord

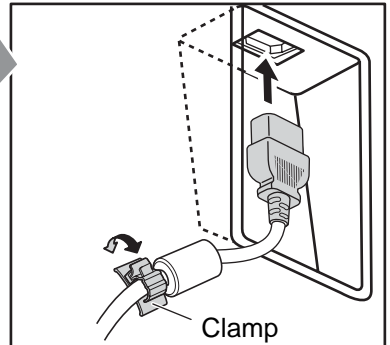

How to fix:



Fix by pushing in until a clicking sound is heard.

How to release:

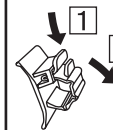

Pull down while drawing the knob.

Note: To avoid interference appearing on the screen, do not bundle the RF cable and mains lead together.

Cable binding condition

Attach the bands.

Insert the spigot on the two bands into the pedestal.

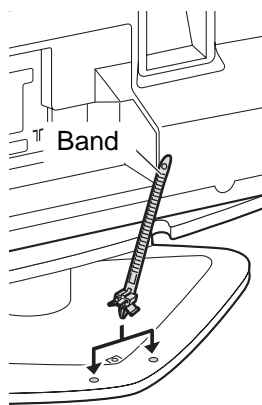

Fastening band

Fastening

To tighten.

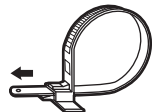

Loosening

Pull off.

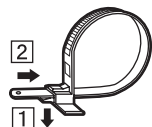

Keep the knob pressed.

Connect cables.

Example of "connection cable routing"

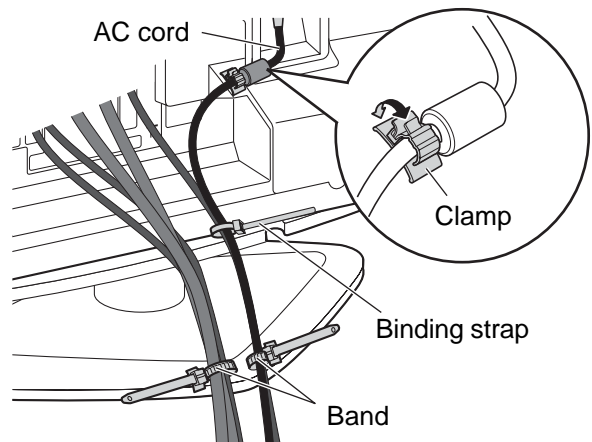

Connection

Note:

Cables and connectors are not supplied with this set.

Antenna Connection

The RF input mode must be set to Antenna (see pages 19, 30).

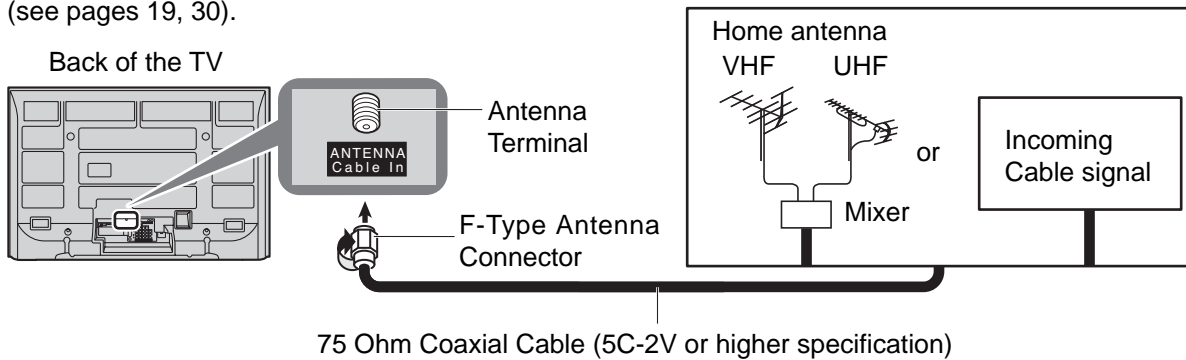

CableCARD™ Connection

CableCARD™ allows you to tune digital and high definition cable channels through the cable antenna. Consult your cable company on the availability of CableCARD™.

Procedure

1. Connect the cable antenna to ANT connector.
2. Turn the TV on (see page 15).
3. Set the input mode to TV (see page 16).
4. Insert the CableCARD™ (with upper side facing you) into CableCARD™ slot on the back of the TV. Follow the messages displayed on the screen.

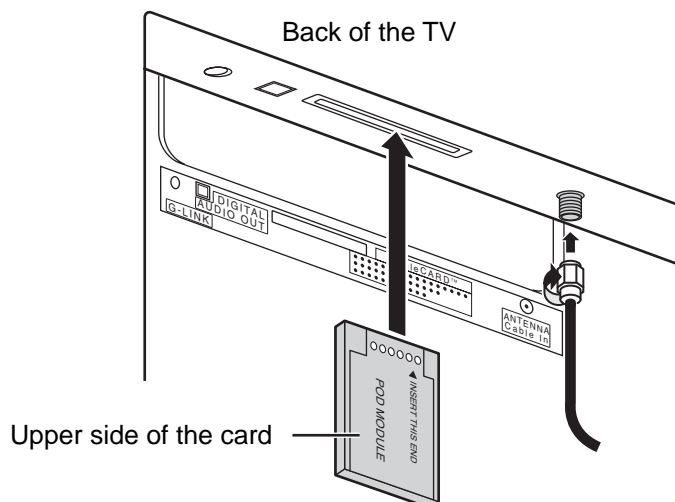

Notes:

- If you experience keyboard or remote control function hang-up when using CableCARD™, unplug the TV and plug it back on and try the controls again. If this condition persists, please call Panasonic Customer Call Center for further instructions.
- Do not insert a PCMCIA card into CableCARD™ slot.

IR Blaster Connection

With the IR Blaster connection setting timer recording can be done easily by using the TV GUIDE function in this set.

Connect the IR Blaster if you wish to send remote control signals from the plasma TV to control the recording of a connected video recorder.

Position the IR Blaster remote control emitter facing the signal sensor of the video recorder and you will be able to easily record programs from digital broadcasts using a video recorder connected to the plasma TV.

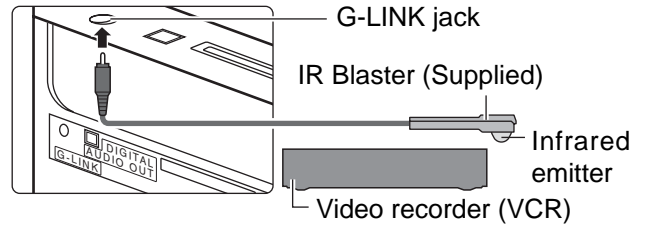

Setting the IR Blaster

Place the IR Blaster in front of the signal sensor of the video recorder. (VCR)

Read the video recorder operating instructions regarding positioning of the signal sensor.

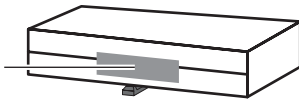

If necessary, use the double sided adhesive tape (included) to secure the IR Blaster to a flat surface.

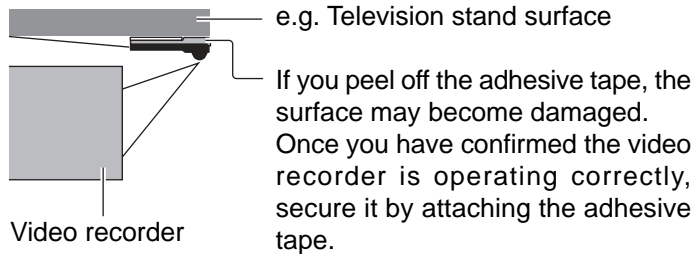

Introduction to recording scheduling using the IR Blaster

You may do recording scheduling from the TV Guide of this TV after installing the IR Blaster. (See page 43)

The TV acts as a proxy for some remote control operations of the VCR.

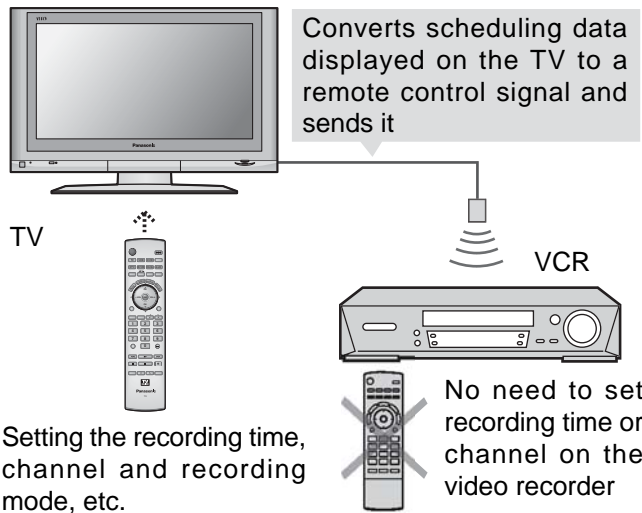

INPUT / OUTPUT Connection

Connection for recording to a VCR by using TV GUIDE

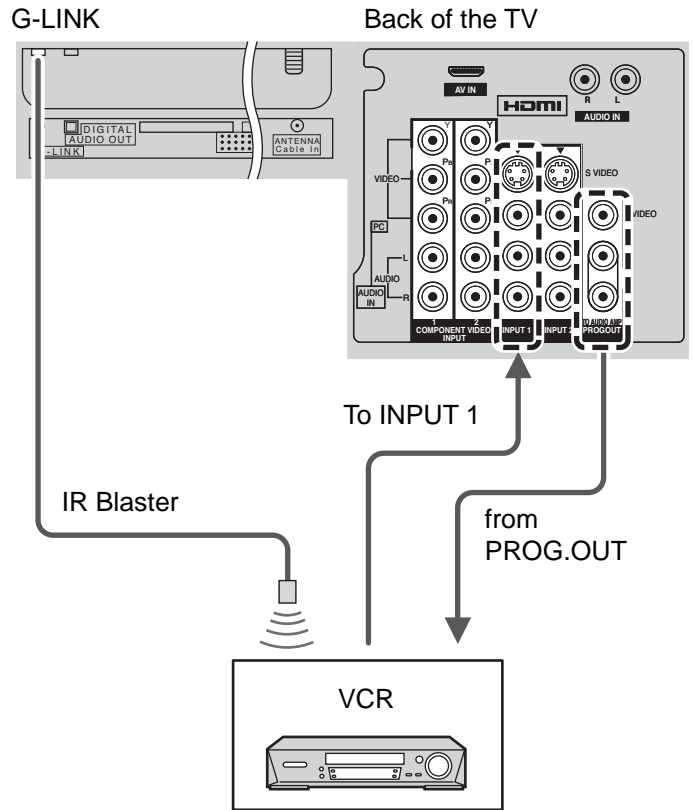

Notes:

- The input signals connected to INPUT 1 cannot be output from PROG. OUT terminals. (both Video and audio) However, output can be obtained from optical Digital Audio terminals. (Input signals other than from INPUT 1 can be output from PROG. OUT.)
- When you make schedule recording using TV Guide with IR blaster, you have to select in your VCR Line-1 (L-1) and set your VCR in OFF condition. (Refer to the Operating Instruction manual of VCR)

> Settings other than basic ones (such as recording time and channel) must be set on the VCR.

Amplifier Connection (TO AUDIO AMP)

For a full Home Theater sound experience, an external Dolby Digital[®] decoder and a multichannel amplifier must be connected to the DIGITAL AUDIO OUT terminal on the TV.

[®] Dolby Digital 5.1 channel surround sound delivers digital-quality sound. Dolby Digital provides five discrete full-bandwidth channels for front left, front right, center, surround left and surround right, plus a LFE (Low Frequency Effect) subwoofer channel.

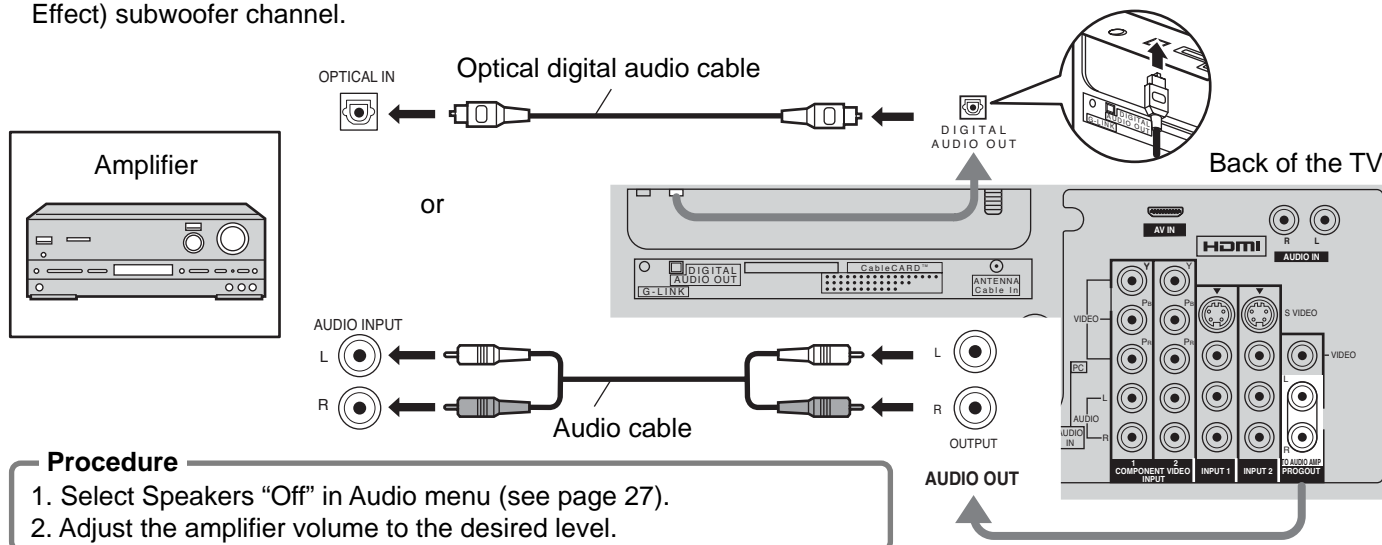

Procedure

1. Select Speakers "Off" in Audio menu (see page 27).
2. Adjust the amplifier volume to the desired level.

Notes:

- Depending on your DVD player and DVD-Audio software the copyright protection function may operate and disable optical output.
- External speakers cannot be connected directly to OUTPUT terminals.
- When ATSC channel is selected, the output from the DIGITAL AUDIO OUT jack will be Dolby Digital. When NTSC channel is selected, the output will be PCM.

Program Out Connection (PROG OUT)

See optional equipment manual for further instructions for recording and monitoring.

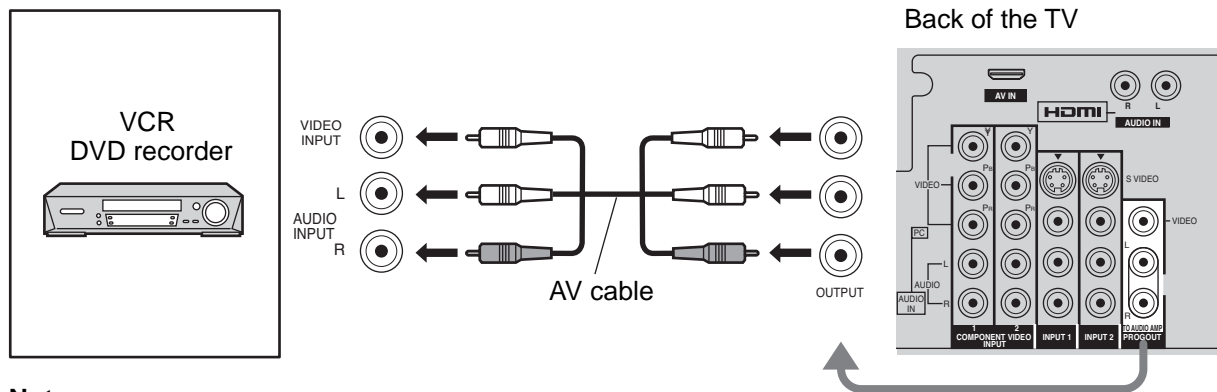

Notes:

- The input signals connected to INPUT1 cannot be output from PROG. OUT terminals. (both picture and audio) However, output can be obtained from optical Digital Audio terminals. (Input signals other than from INPUT1 can be output from PROG. OUT.)
- Connect the output of the Video recorder to INPUT1, when recording by using TV GUIDE.
- When a device (STB, DVD, etc.) is connected to the HDMI or COMPONENT terminals (see pages 12, 13), only audio signals will be output. No video signals will be output.
- When a schedule recording is activated on the TV Guide, the show will be recorded on a connected VCR. Please note that the screen will automatically be switched to the channel of the recorded show.
- When receiving digital channel signals, all digital formats are down-converted to composite NTSC video to be output through Program Out terminals.
- Some programs contain a Macrovision signal to prevent VCR recording.

Digital TV - Set-Top Box (DTV-STB) or DVD Connection

This TV is capable of displaying 1080i, 720p, 480p and 480i DTV signals when connected to a DTV Tuner Set-Top Box (STB). This TV also utilizes a progressive scan doubler, which de-interlaces the NTSC signal and progressively scans the image.

- To view DTV programs, connect the STB to the component video input terminals (Y, P_B, P_R) of the TV. Component color inputs provide luminance and separate color signal.
- Set the output of the STB to either 1080i, 720p, 480p or 480i.
- A DTV signal must be available in your area.
- Use a Panasonic DTV-STB (Digital TV-Set-Top Box) or DVD Player.

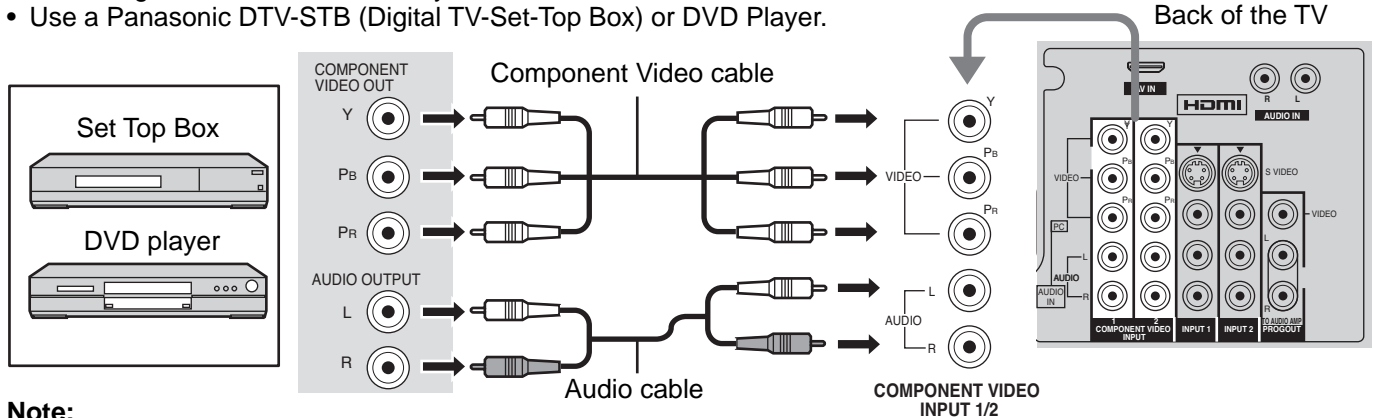

Note:
All signals will be re-formatted for viewing on your plasma display.

Video Input Connection

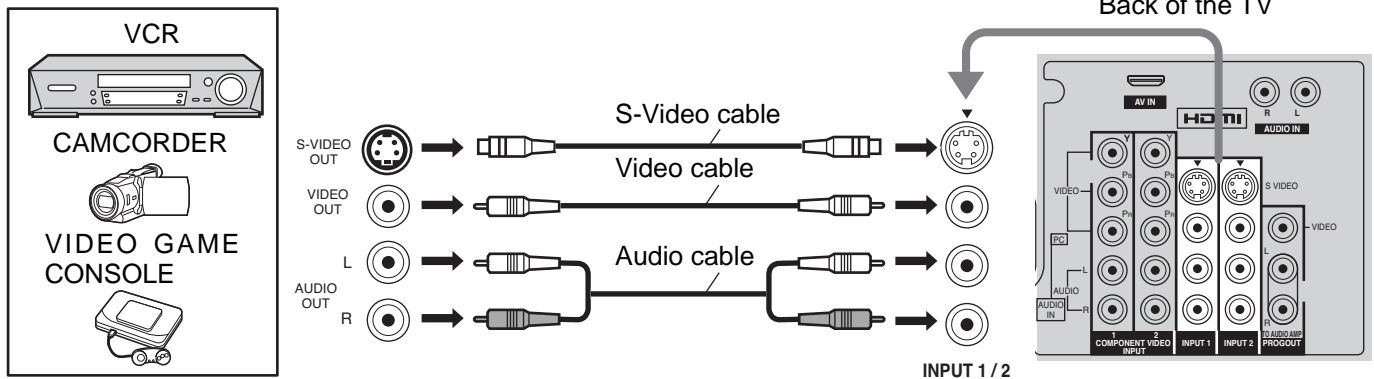

Note:
The S Video input will override the composite video signal when S Video cable is connected. Connect either S Video cable or Video cable.

Connecting to the front AV terminals

Push to open the front panel and connect equipment to front Audio/Video input terminals.

A second VCR, video disc player, video game equipment and DSS equipment can also be connected to the video input terminals. See the optional equipment manual for details.

Note:
The S-VIDEO connection provides higher quality picture. It overrides other VIDEO connections. Use INPUT 3, AUDIO L and R with S-VIDEO connection.

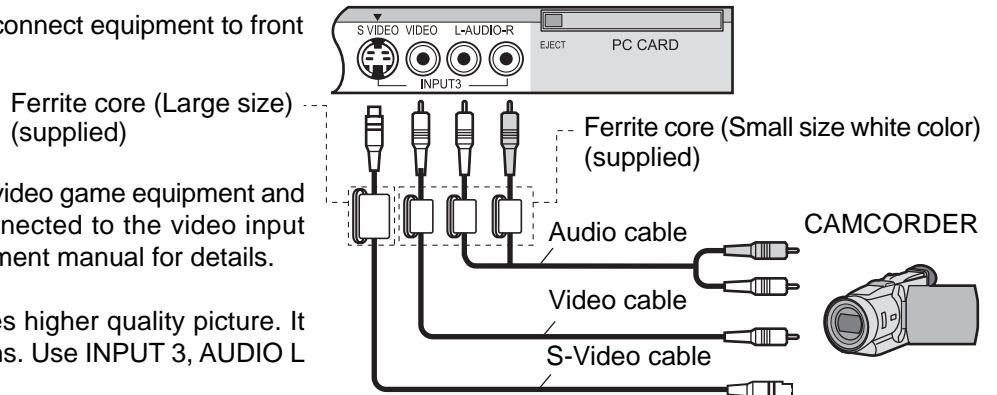

HDMI Connection

HDMI¹ (High Definition Multi media Interface) is the first all digital consumer electronics A/V interface that supports uncompressed standard. The HDMI terminal supports both video and audio information. To the HDMI¹ input terminal, you can connect an EIA/CEA-861/861B² compliant consumer electronic device, such as a Set-Top Box or DVD player with HDMI or DVI output terminal.

Input a High-bandwidth Digital Content Protection (HDCP) high-definition picture source to this HDMI terminal, so you can display high-definition pictures on this TV in digital form.

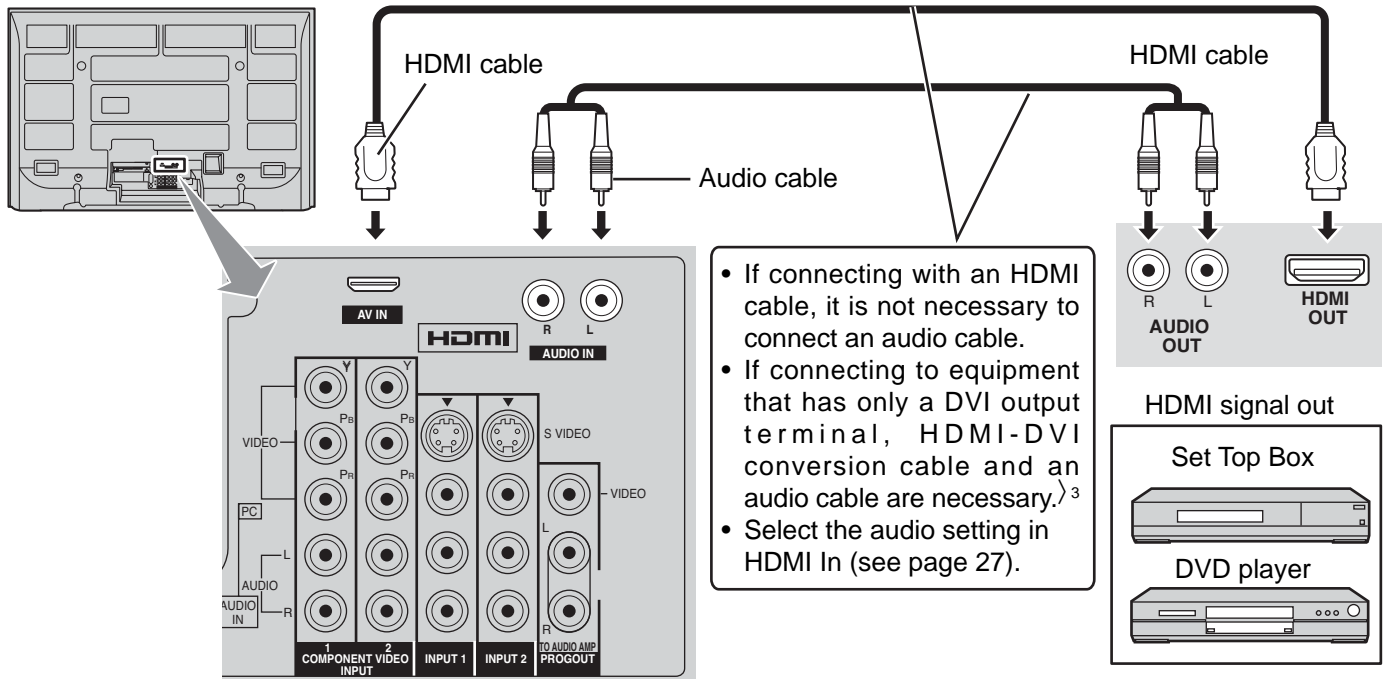

Compatible VIDEO Signal

	No. of dots (H × V)	Vertical scanning frequency (Hz)
1080i	1,920 × 1,080i	59.94/60
720p	1280 × 720p	59.94/60
480p	720 × 480p, 640 × 480p	59.94/60, 59.94/60
480i	720(1,440) × 480i	59.94/60

Notes:

- This input terminal is not intended for use with computers.
- All signals will be re-formatted for viewing on your plasma display.

Compatible sampling frequency of AUDIO signal through HDMI (L.PCM) : 48 kHz / 44.1 kHz / 32 kHz

Notes:

- This HDMI connector is Type A.
- If you connect equipment without a digital output terminal, connect to the COMPONENT VIDEO, S VIDEO or VIDEO input terminal on the TV so you can enjoy an analog signal.
- If you cannot display the picture because your Digital Set-Top Box does not have a DIGITAL OUT terminal Output setting, use the component Video Input (or the S Video Input or Video Input). In this case the picture will be displayed as an analog signal.

> 1. HDMI, the HDMI logo and High-Definition Multimedia Interface are trademarks or registered trademarks of HDMI Licensing LLC.
 > 2. EIA/CEA-861/861B profiles compliance covers profiles for transmission of uncompressed digital video including high bandwidth digital content protection.
 > 3. HDMI-DVI conversion cable (TY-SCH03DH): available from Panasonic Website. Consult your consumer electronics dealer for availability details.

PC Input Terminals Connection

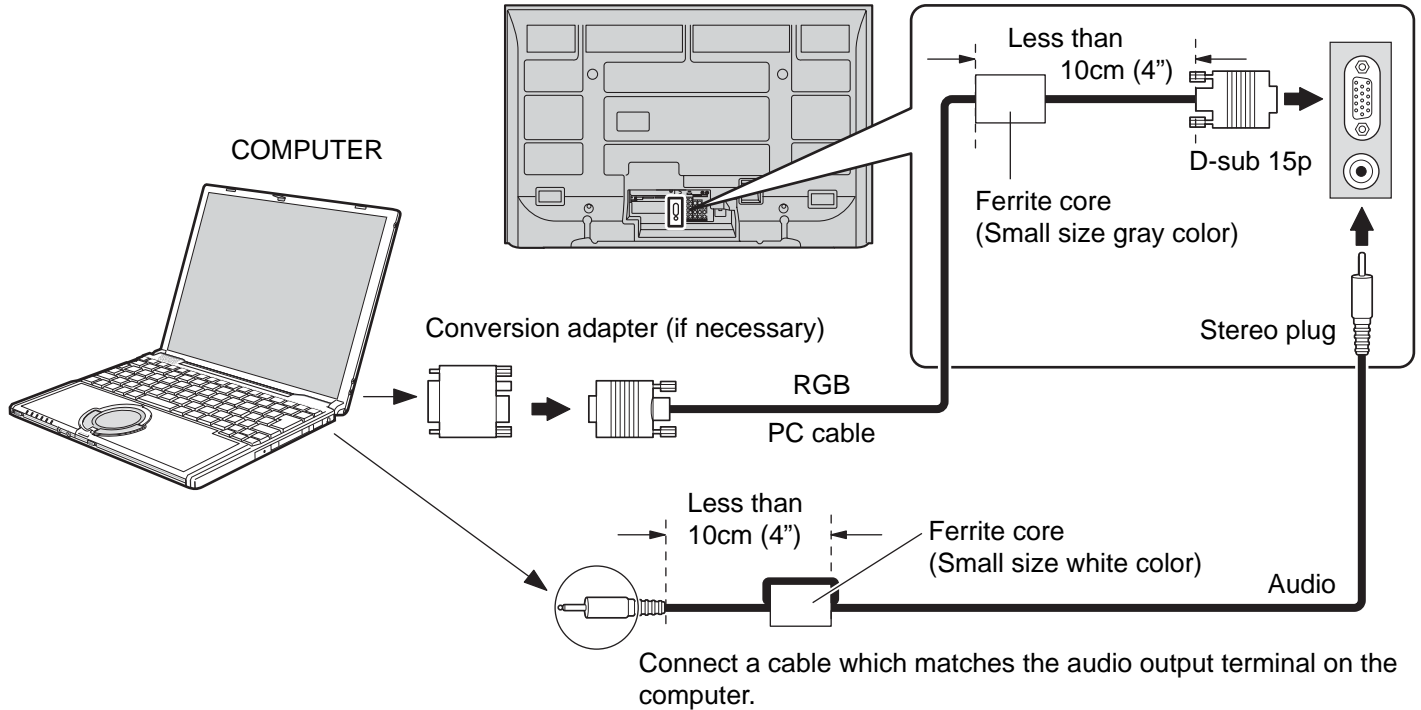

Notes:

- (1) Computer signals which can be input are those with a horizontal scanning frequency of 15 to 110 kHz and vertical scanning frequency of 48 to 120 Hz. (However, the image will not be displayed properly if the signals exceed 1,200 lines.)
- (2) The maximum resolution:

Model	Aspect	
	4:3	16:9
TH-42PX500U	768 × 768	1,024 × 768
TH-50PX500U	1,024 × 768	1,366 × 768

If the display resolution exceeds these maximums, it may not be possible to show fine detail with sufficient clarity.

- (3) Some PC models cannot be connected to the set.
- (4) There is no need to use an adapter for computers with IBM PC/AT compatible D-sub 15P terminal.
- (5) The computer shown in the illustration is for example purposes only.
- (6) Additional equipment and cables shown are not supplied with this set.

Signal Names for D-sub 15P Connector

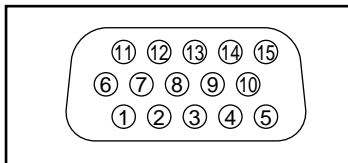

Pin Layout for PC Input Terminal

Pin No.	Signal Name	Pin No.	Signal Name	Pin No.	Signal Name
①	R	⑥	GND (Ground)	⑪	NC (not connected)
②	G	⑦	GND (Ground)	⑫	NC
③	B	⑧	GND (Ground)	⑬	HD/SYNC
④	NC (not connected)	⑨	NC (not connected)	⑭	VD
⑤	GND (Ground)	⑩	GND (Ground)	⑮	NC

Power ON / OFF

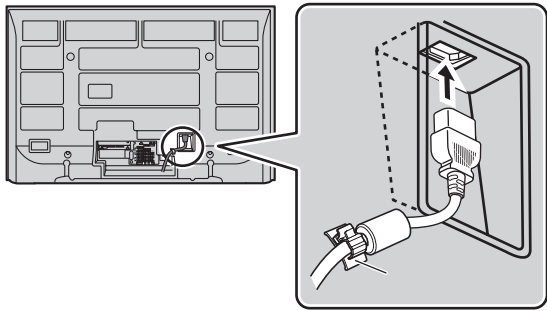

- 1 Connect the AC cord plug to the Plasma TV.
 - Fix the power cord plug securely with the clammer (see page 8).

- 2 Connect the plug to the wall outlet.

POWER button
Press to turn the TV's main power on/off.

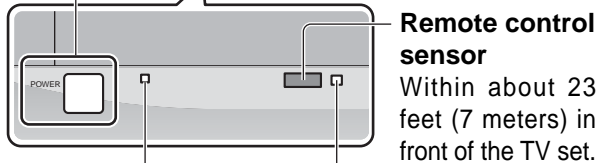
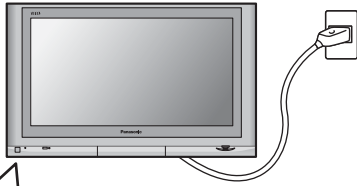

Remote control sensor
Within about 23 feet (7 meters) in front of the TV set.

Power indicator
Power on : Red
Power off : No Light

C.A.T.S.
Plasma C.A.T.S. (Contrast Automatic Tracking System). See page 24.

- 3 Press POWER button on front of this unit. First time setup is displayed on screen.

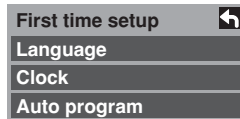

(Refer to page 18-20 for operation)

- 4 **POWER**  Press to turn the TV on or off.

Notes:

- The TV will still consume some power as long as the power cord is inserted into the wall outlet.
- The First time setup screen is displayed only the first time you turn the power on after purchase. If you wish to change the settings of these items later, select them via the Setup menu.

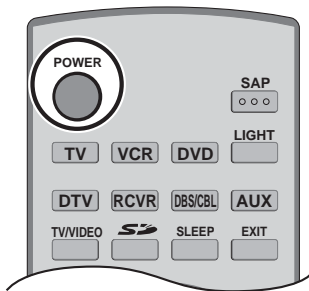

The Main Unit

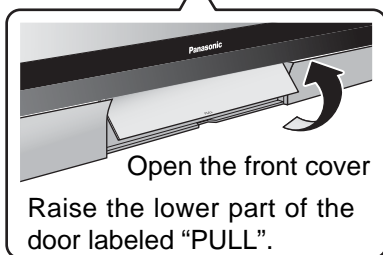
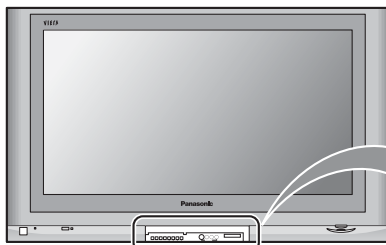

Open the front cover

Raise the lower part of the door labeled "PULL".

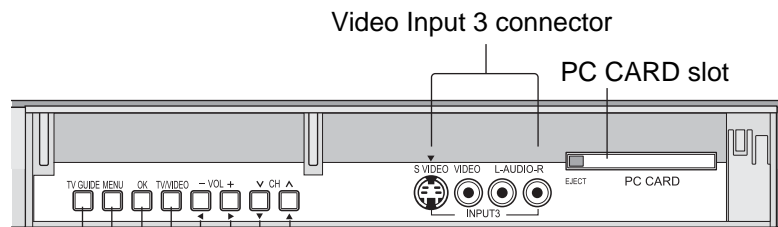

- Change the TV Channel.
(Move cursor to up or down during menu mode.)
- Adjust the volume level.
(Move cursor to right or left during menu mode.)
- Change the input mode.
- Choose menu and submenu entry.
- Display the Main menu.
- Display the TV GUIDE.

Location of Controls

POWER

Turn the TV ON or OFF.

Mode Selection buttons (see page 53-55)

TV : TV	RCVR : Receiver/Amplifier
VCR : VCR	DBS/CBL : Digital Broadcast System/Cable TV
DVD : DVD	AUX : Aux
DTV : Digital TV	

TV/VIDEO

Change the input mode.

- Press to display the Input selection menu.

Input select
[1] TV
[2] Component 1
[3] Component 2
[4] HDMI
[5] Video 1
[6] Video 2
[7] Video 3
[8] PC

- Press corresponding number key on the remote control to select the input of your choice.

Note:

Video input can also be selected by pressing , then the CH ▲▼ buttons, then pressing "OK" key.

SD

Access SD Memory Card. (see page 39).

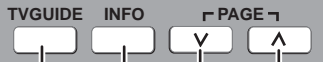

- Page scroll on TV Guide
- Press to display a help screen on TV Guide
- Press to enter the TV Guide (see page 43)

R-TUNE

Switch to previously viewed channel and input modes.

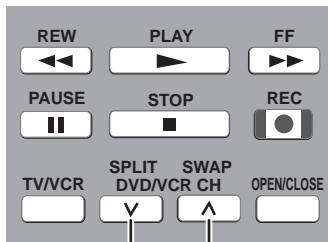

Operation of other Device (see page 56)

SWAP
Swap pictures in SPLIT operation (see page 52).

SPLIT
Split Screen (see page 52)



SAP

- Digital channel
Select the audio track (if available).

Audio Track 1 of 1
(English)

- Analog channel
Cycle through different audio modes.

Stereo → SAP → Mono

LIGHT

Illuminate the remote control buttons. The selected button blinks when lit.

SLEEP timer (minutes)

0 → 30 → 60 → 90

EXIT menus Normal viewing, from each menu.

MUTE

Mute the sound. Press again to cancel mute.

ASPECT

Change the screen aspect (see page 51).

RECALL

Display or remove the channel banner.

Channel, Program
and Station identifier

Program end time

Program title

Clock

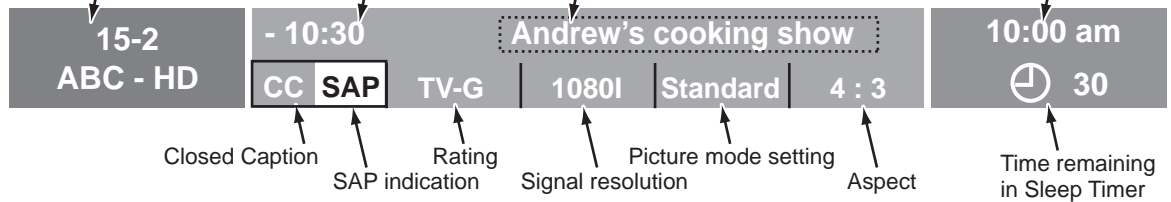

FAVORITE

Channel numbers registered in Favorite are displayed on the favorite tune screen. Select the desired broadcast station with the cursor, or using number keys.

^ **CH**: Change to the next channel up.

^ : Move cursor upward during menu mode.

- **VOL** : Reduces volume.

- : Move cursor to the left during menu mode.

Choose menu and submenu entry.

VOL +: Increase volume.

+ : Move cursor to the right during menu mode.

MENU

Display Main Menu

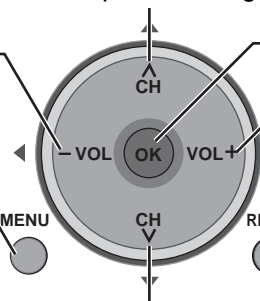

v **CH**: Change to the next channel down.

v : Move cursor downward during menu mode.

RETURN

Press to return to previous Menu.

Direct program number selection buttons

PROG -: When tuning digital channel, press the button to enter the minor number in a compound channel number.

- To enter the channel number
e.g. CH 15-1: [1] → [5] → [-] → [1] → [OK]

First time setup

For your convenience, First time setup menu will be displayed on screen when the set is turned on for the first time. If needed, follow the menus and procedures displayed on-screen for setting up the features. You can also adjust the settings in Setup menu (see pages 29-31).



Language

Allows you to select the language used for On Screen Displays.

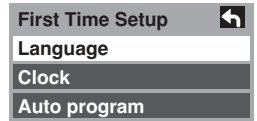
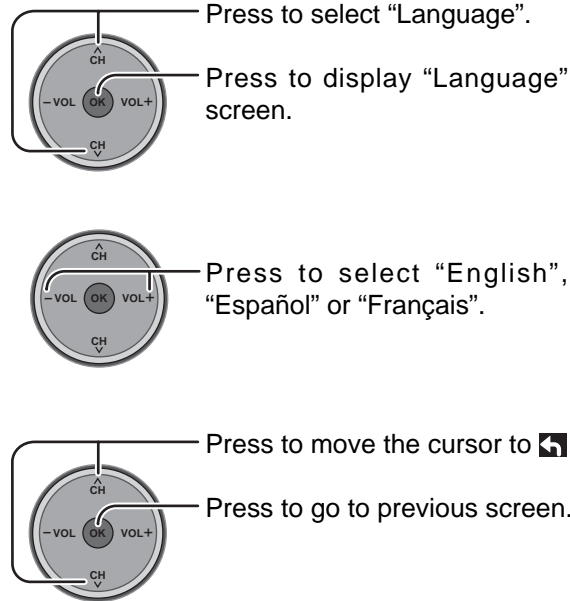

Clock

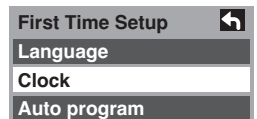
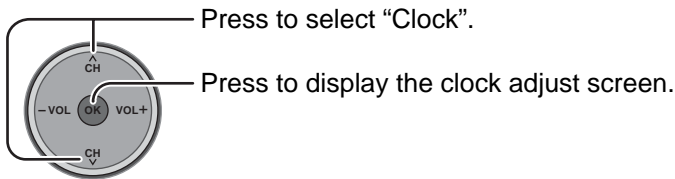

Mode

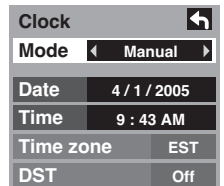
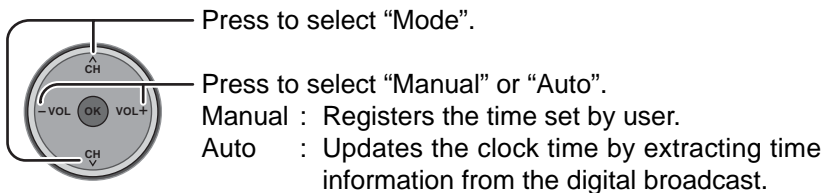

Date

Valid when Mode is set to manual.

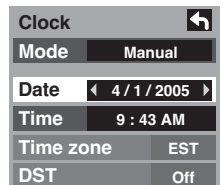
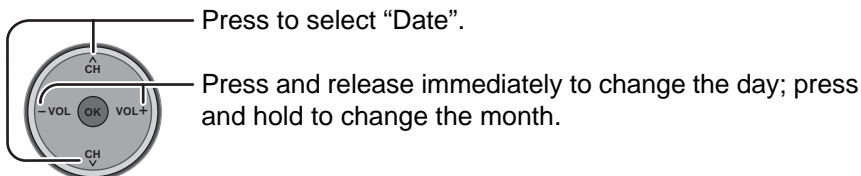

Time

Valid when Mode is set to manual.

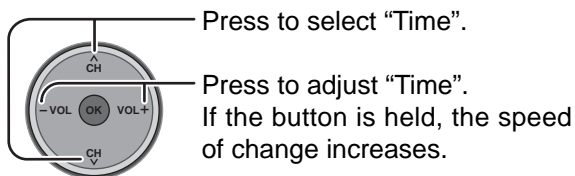

Clock	
Mode	Manual
Date	4 / 1 / 2005
Time	9 : 43 AM
Time zone	EST
DST	Off

Time zone

Valid when Mode is set to "Auto".

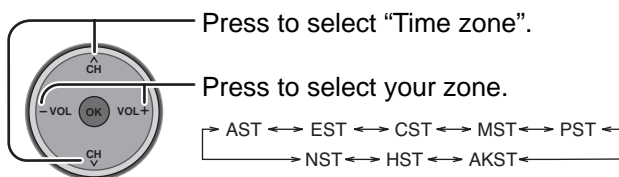

Clock	
Mode	Auto
Date	4 / 1 / 2005
Time	9 : 43 AM
Time zone	EST
DST	Off

Daylight saving

Valid when Mode is set to "Auto".

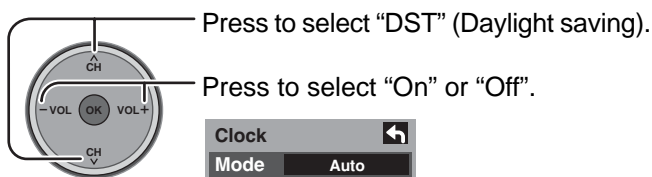

Clock	
Mode	Auto
Date	4 / 1 / 2005
Time	9 : 43 AM
Time zone	EST
DST	Off

Auto program

Auto program is not available while the CableCARD™ is inserted.

You can scan All (Analog and Digital) channels. If needed, follow the menus and procedures displayed on-screen for setting up the features.

You can also adjust the settings in Setup menu.

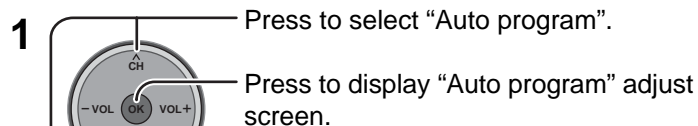

First time setup	
Language	
Clock	
Auto program	

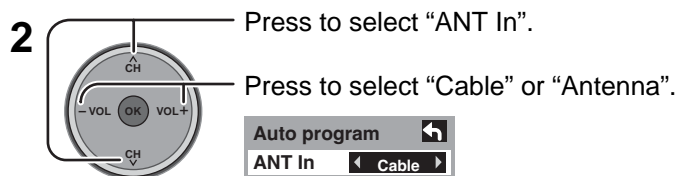

Auto program	
ANT In	Cable
Mode	All
Start scan	

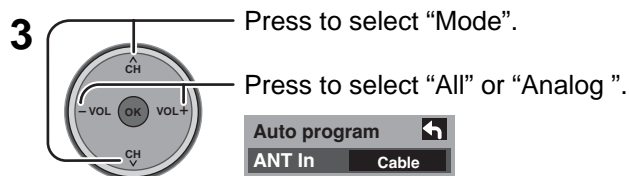

Auto program	
ANT In	Cable
Mode	All
Start scan	

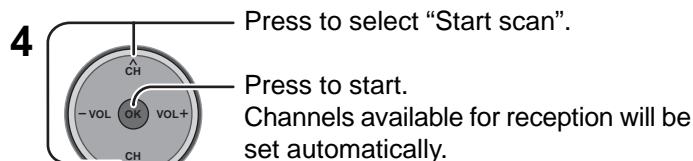

Auto program	
ANT In	Cable
Mode	All
Start scan	

Now scanning analog channel ...	
Progress	<div style="width: 50%;"></div>

- After Auto program is complete, the unit will return to Manual Program mode.

To make available a channel that has been located by auto scan, in the Manual program mode, move the cursor to "Apply" and press **OK** key.

Press **EXIT** : To exit the menu screen

First time setup

INITIAL GUIDE SETUP for TV Guide

The TV Guide Welcome Screen is displayed at first time setup. Follow the guidance shown on the screen.

■ Reminder Screen

If you previously skipped TV Guide setup, you see the Reminder Screen when you power On your TV.

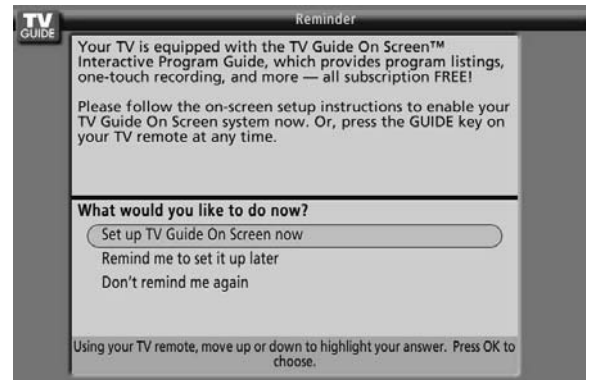
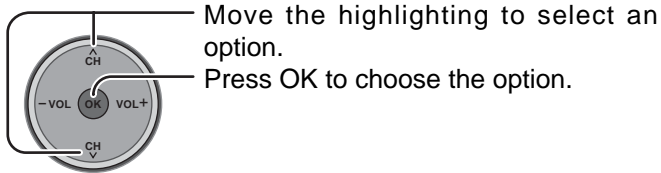

- Set up TV Guide On Screen now : TV Guide setup begins. Follow the instructions on the screen to perform setup. (See page 49, INITIAL GUIDE SETUP for TV Guide)
- Remind me to set it up later : The system returns to the normal TV screen.
- Don't remind me again : The system returns to the normal TV screen. The Reminder Screen will no longer be displayed when power is turned On.

Note:

If you decide not to setup the TV Guide now, this reminder screen will appear each time you power On the TV (except if you selected "Don't remind me again").

■ Welcome Screen

The Welcome Screen is displayed at first time setup.

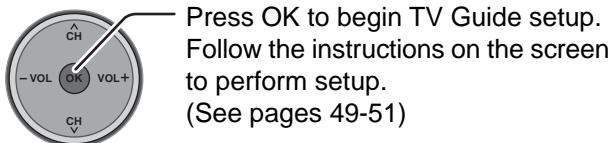

Watching TV programs



1  Press to operate the TV set with the remote control.

2  Press to turn the TV on.
TV Guide is displayed.

Please refer to page 43 for the TV Guide description and operating instruction.



3  Press to exit from the TV Guide on screen display.

4 Press channel up/down buttons to tune to the desired channel.
 • You can also use the direct program number selection buttons and PROG-button (see page 17).

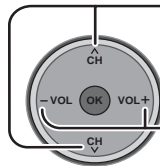

Select the desired volume level.

NOTE: The factory default setting is to display the TV Guide channel list whenever the TV is initially powered On.
To disable this default mode and view a TV channel on every power on, perform the following operations.

1 Press 'TV Guide' remote button & select "SETUP" in the Service Bar of the TV Guide.



2 Press to select "Change default options".

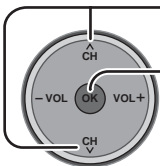

Press to display "Change default options".



3 Press to select "General defaults".

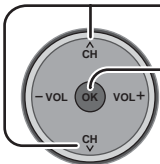

Press to display "General defaults" in Panel Menu.



4 Press to select "auto guide".

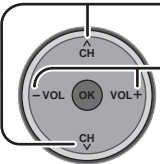

Press to select "off".

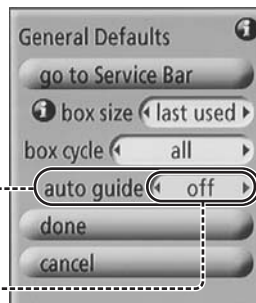

5 Press to select "done".

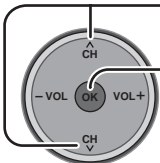

Press to store the "setup".
TV Guide channel listing will no longer appear.

On-Screen Menu Displays for Navigation

Picture adjust (See page 24)

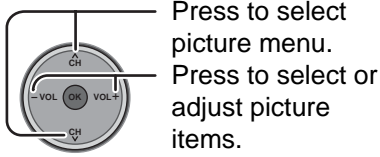

Press to select picture menu.
Press to select or adjust picture items.

Picture 1/2	
Normal	No
Pic. mode	Standard
Picture	+30
Brightness	0
Color	0
Tint	0
Sharpness	+10

Picture 2/2	
Color Temp	Cool
Color Mng.	Off
C.A.T.S.	Off
Zoom Adjust	
PC Adjust	
Other Adjust	

During "RGB / PC" input signal.

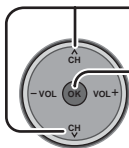

Press to select "PC Adjust".
Press to display PC Adjust menu.

PC Adjust 1/2	
Normal	No
Sync	On G
Dot Clock	0
H-Position	0
V-Position	0

PC Adjust 2/2	
Clock Phase	0
Input Resolution	VGA

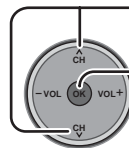

Press to select "Other Adjust".
Press to display Other Adjust menu.

Other Adjust	
Video NR	Off
3D Y/C Filter	Off
Color Matrix	SD
MPEG NR	Off
Black level	Dark

Audio adjust (See page 27)

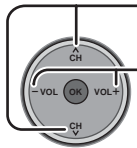

Press to select Audio menu.
Press to adjust Audio items.

Audio	
Normal	Set
Bass	+7
Treble	+7
Balance	0
Other Adjust	

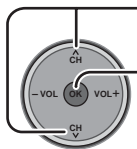

Press to select "Other Adjust".
Press to display Other Adjust menu.

Other Adjust	
AI Sound	On
BBE VIVA 3D	On
BBE	On
Surround	Off
Speakers	On
HDMI In	Auto
Audio Leveler	0

Timer adjust (See page 28)

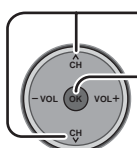

Press to select either "Sleep" or "Timer 1" - "Timer 5".
Press to display desired Timer Adjust menu.

Timer	
Sleep	Sleep 60
Timer 1	
Timer 2	
Timer 3	
Timer 4	
Timer 5	

Timer 1	
CH	310 - 1
Day	EVR FRI
On time	10:00 AM
Off time	11:00 AM
Set	On

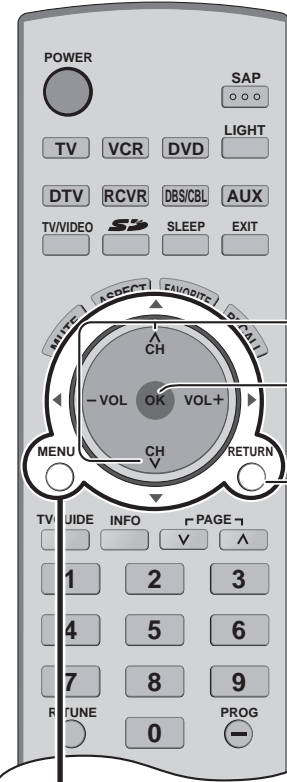

Press button to display main menu.

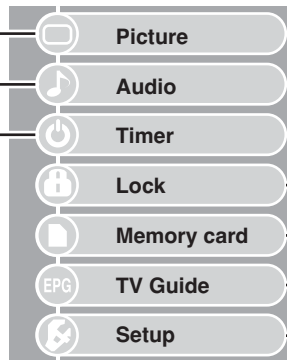

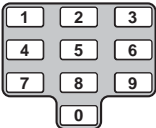

Lock settings
(See page 35)

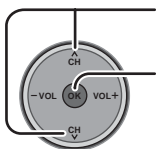

Press to select.

Press to go to each setting screen.

Enter a 4-digit password.

Create password.
.....

Enter password.
.....

Channel lock

Channel lock ↩

CH 1 **3 - 0**

CH 2

CH 3

CH 4

CH 5

CH 6

CH 7

Program lock ↩

MPAA

U.S.TV

C.E.L.R.

C.F.L.R.

Monitor out **On**

Change password

Enter new password.
.....

Enter new password, again.
.....

Photo Viewer for Memory CARD (See page 39)

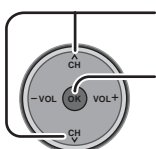

Press to select "SD card" or "PC card".

Press to enter the Photo Viewer.

SD card ↩

PC card

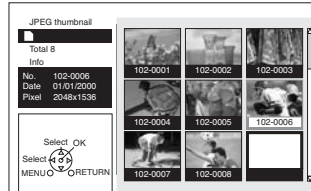

TV Guide
(See page 43)



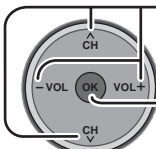

Press to move the highlighting.

Press to choose the option and continue to the next mode.

Setup (See page 29)

Setup ↩

CH scan **Fav.**

Language

Clock

Program channel

Input labels

CC

Other adjust ↩

About

Reset

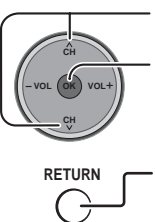

Press to select .

Press to go to each adjust screen.

Press to return to previous screen.

Auto program (See page 30)

Auto program ↩

ANT In **Cable**

Mode **All**

Start scan

Manual program (See page 30)

CH	Caption	Favorite	Add
1	---	---	No
2	---	2	Yes
3	---	---	No
4	---	---	No
5	---	---	No
6	---	---	No
7	---	---	No
8	---	---	No
9	---	---	No
10	---	---	No

Language
(See page 18)

Language ↩

Language **English**

Clock adjust
(See pages 18, 19)

Clock ↩

Mode **Manual**

Date **4 / 1 / 2005**

Time **9 : 43 AM**

Time zone **EST**

DST **Off**

Input Labels
(See page 32)

Input labels ↩

Comp. 1

Comp. 2

HDMI

Video 1

Video 2

Video 3

Input labels ↩

PC

Program channel
(See page 30)

Program channel ↩

Auto

Manual

Signal meter

CC (Closed Caption)
(See page 32)

CC ↩

Mode **Off**

Analog **CC1**

Digital **Primary**

Digital setting

CC reset

Other Adjust (Setup)
(See page 34)

Other Adjust ↩

Auto Power On **Off**

Side Bar **Off**

About
(See page 34)

About ↩

Version

License

CableCARD

Signal meter (See page 31)

Signal meter ↩

CH **2 - 1**

Signal strength

Current **85 %**

Peak level **85 %**

Menu Navigation

Picture

Press the MENU button to display the Main menu.

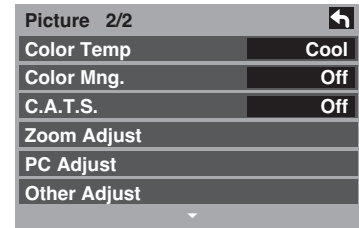
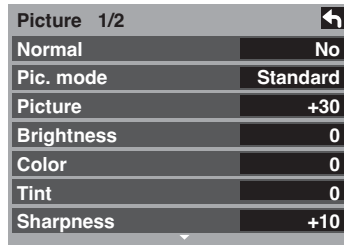
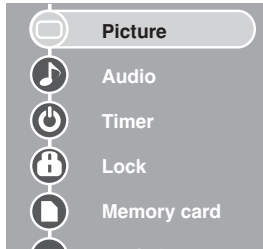
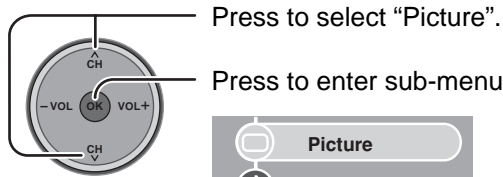

Normal / Picture / Brightness / Color / Tint / Sharpness / Color Temp / Color Mng. / C.A.T.S

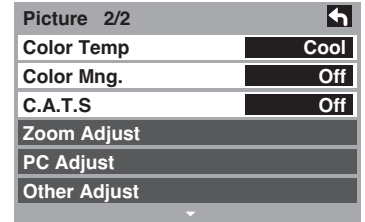
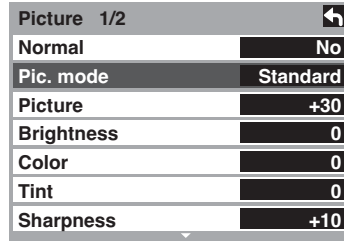
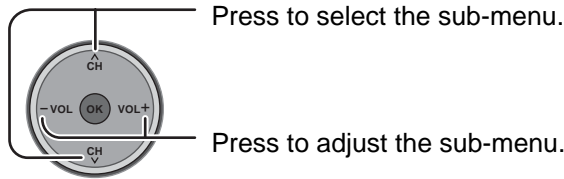

Item	Explanations
Normal	Resets all picture adjustments to factory default settings.
Picture	Adjusts white areas of picture.
Brightness	Adjusts dark areas of picture.
Color	Adjusts desired color intensity.
Tint	Adjusts natural fresh tones.
Sharpness	Adjusts clarity of outline detail.
Color Temp (Temperature)	To increase or decrease Warm (red) and Cool (blue) colors to suit personal preferences.
Color Mng. (Color Management)	Color Mng. On enhances green and blue color reproduction, especially outdoor scenes.
C.A.T.S.	Plasma C.A.T.S. (Contrast Automatic Tracking System) automatically senses the ambient light conditions and adjusts the brightness and gradation accordingly, to optimize contrast.

Pic. mode

Choose the pre-set picture mode that best suits the program you are viewing. This feature also affects Color Temp setting.

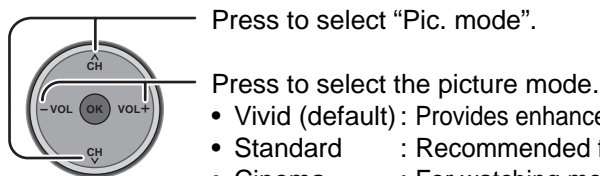

- Vivid (default) : Provides enhanced picture contrast and sharpness for viewing in a well-lit room.
- Standard : Recommended for normal viewing conditions with subdued room lighting.
- Cinema : For watching movies in a darkened room. It provides a soft, film-like picture.

Note: Each mode has its own picture settings (Picture, Brightness, Color, Tint and Sharpness).

Zoom Adjust

Adjust the Zoom position.
It works when Aspect mode is Zoom.

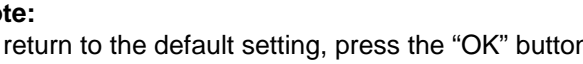
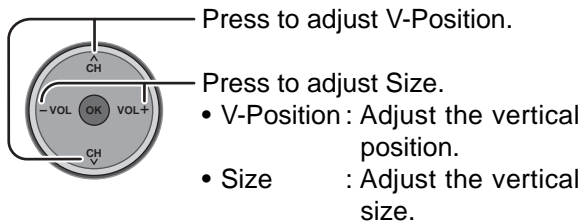
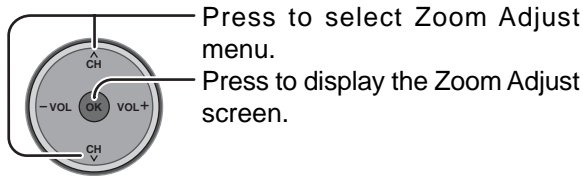

- V-Position : Adjust the vertical position.
- Size : Adjust the vertical size.

Note:
To return to the default setting, press the "OK" button.

Picture 1/2	←
Normal	No
Pic. mode	Standard
Picture	+30
Brightness	0
Color	0
Tint	0
Sharpness	+10

Picture 2/2	←
Color Temp	Cool
Color Mng.	Off
C.A.T.S	Off
Zoom Adjust	
PC Adjust	
Other Adjust	

V-Position Adjust the vertical position.

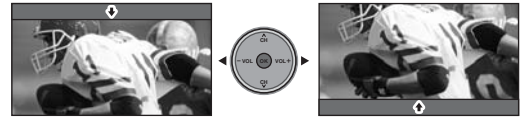

Size Adjust the vertical size.

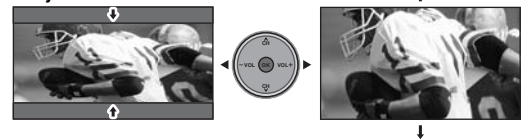

Other Adjust

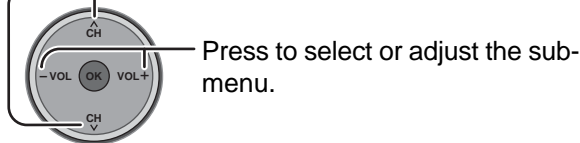
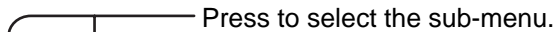
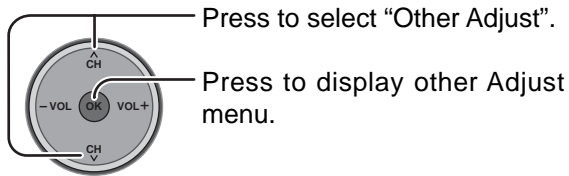

Picture 1/2	←
Normal	No
Pic. mode	Standard
Picture	+30
Brightness	0
Color	0
Tint	0
Sharpness	+10

Picture 2/2	←
Color Temp	Cool
Color Mng.	Off
C.A.T.S	Off
Zoom Adjust	
PC Adjust	
Other Adjust	

Other Adjust	←
Video NR	Off
3D Y/C Filter	Off
Color Matrix	SD
MPEG NR	Off
Black level	Dark

Item	Explanations
Video NR	Reduces noise, commonly called snow. Leave off when receiving a strong signal.
3D Y/C Filter	Minimizes noise and cross-color in the picture.
Color Matrix	Select SD or HD. <ul style="list-style-type: none"> • SD : When the input signal is a normal TV system (NTSC). • HD : When the input signal is a High-Definition system (ATSC). Displays 480p input signals in natural color from digital equipment adapters connected to COMPONENT VIDEO INPUT (Y, P _B , P _R) terminals. Select HD or SD to adjust color parameters automatically for HD (high definition) or SD (standard definition). Note: This feature is available only with 480p signal and not available with regular TV (NTSC) program.
MPEG NR	Digital noise unique to DVD, STB, etc. will be reduced.
Black level	Select Dark or Light. Valid only for external input signals.

PC Adjust

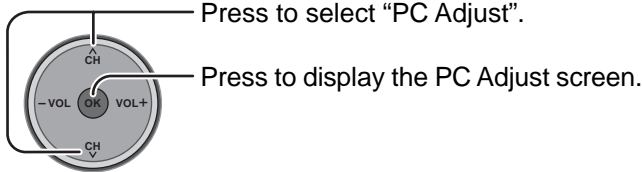

Picture 1/2		↩
Normal	No	
Pic. mode	Standard	
Picture	+30	
Brightness	0	
Color	0	
Tint	0	
Sharpness	+10	

Picture 2/2		↩
Color Temp	Cool	
Color Mng.	Off	
C.A.T.S	Off	
Zoom Adjust		
PC Adjust		
Other Adjust		

During "RGB / PC" input signal.

PC Adjust 1/2		↩
Normal	No	
Sync	On G	
Dot Clock	0	
H-Position	0	
V-Position	0	

■ Sync

- H & V : The H and V sync signals are input from the HD/VD connector.
- On G : Uses a synchronized signal on the Video G signal, which is input from the G connector.

■ Dot Clock

Alleviates the problem if a picture appears to be vertically-striped, flickers partially or is blurred.

■ H-Position

Adjust the horizontal position.

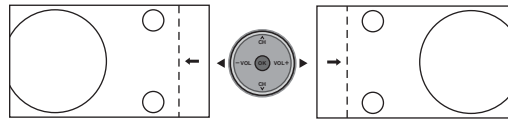

■ V-Position

Adjust the vertical position.

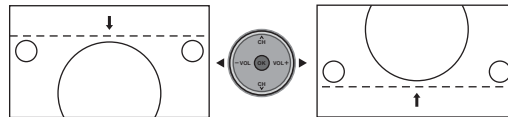

PC Adjust 2/2		↩
Clock Phase	0	
Input Resolution	VGA	

■ Clock Phase

Alleviates the problem if the whole picture appears to flicker or is blurred.

First adjust the Dot Clock to get as good a picture as possible, then adjust the Clock Phase so that a clear picture appears.

Note : It may not be possible to display a clear picture due to poor input signals.

■ Input Resolution

Switches to wide display.

Input signal switched from VGA to WVGA

Input signal switched from XGA to WXGA

H-Frequency	48.6 kHz
V-Frequency	60.3 Hz

■ H-Frequency/V-Frequency

(Displays the frequencies of the PC signal currently being adjusted.)

Displays the H (Horizontal)/V (Vertical) frequencies.

Display range: Horizontal 15 - 110 kHz
Vertical 48 - 120 Hz

Audio

Press the MENU button to display the Main menu.

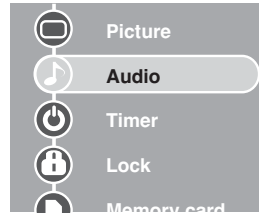
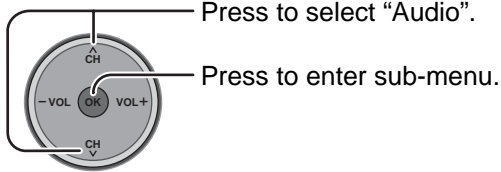

Audio	↩
Normal	Set
Bass	+ 7
Treble	+ 7
Balance	0
Other Adjust	

Normal / Bass / Treble / Balance

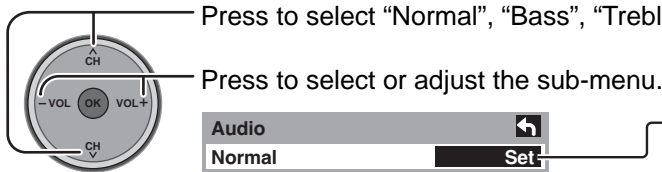

Audio	↩
Normal	Set
Bass	+ 7
Treble	+ 7
Balance	0
Other Adjust	

Press the "OK" key to display "Other Adjust" menu. (See below)

Reset Bass, Treble and Balance adjustments to factory default settings.

Increase or decrease the bass response.

Increase or decrease the treble response.

Emphasize the left / right speaker volume.

Other Adjust

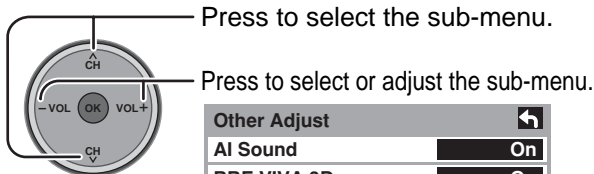

Other Adjust	↩
AI Sound	On
BBE VIVA 3D	On
BBE	On
Surround	Off
Speakers	On
HDMI In	Auto
Audio Leveler	0

■ AI Sound

Equalize overall volume levels across all channels and VIDEO inputs.

Note: Fixed to "Off" when "Speakers" is set to "Off".

■ BBE VIVA 3D

BBE VIVA 3D provides a musically accurate natural 3D image with hi-fi sound. The clarity of the sound is improved by BBE while the width, depth and height of the sound image are expanded by BBE's proprietary 3D sound processing. BBE VIVA 3D is compatible with all TV programs including news, music, dramas, movies and sports as well as electronic games. BBE VIVA 3D enhances the surround sound effect, while maintaining the clarity of dialogue.

■ BBE

Sound technology enhances speech intelligibility and restores the dynamic range of musical passages to provide outstanding natural sound.

■ Surround

Enhances audio response when listening to stereo.

- On : For stereo audio.
- Off : For monaural audio.

Note: Fixed to "Off" when "Speakers" is set to "Off".

■ Speakers

This feature is used to turn TV speakers "On" or "Off" (see page 11, Amplifier Connection).

- On : TV speakers operate normally.
- Off : TV speakers off.

Note: "AI Sound", "Surround" and "Audio Leveler" are not available when selecting "Off".

■ HDMI In

When using HDMI (see page 13), this feature will let you switch between Analog or Digital Input.

- Auto : Automatically selects Analog / Digital signal.
- Digital : Digital Input only.
- Analog : Analog Input only.

■ Audio Leveler

The audio leveler monitors the difference in audio levels between input signals from external equipment and minimizes the change in output volume that could occur when switching input signals.

Note: "Audio Leveler" is not available when "Speakers" is set to "Off".

Timer

Select Timer to turn the TV on and off at selected times and on selected days.

Press the MENU button to display the Main menu.

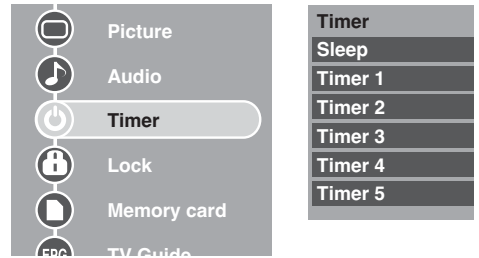
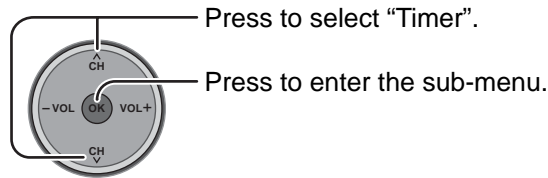

Sleep timer

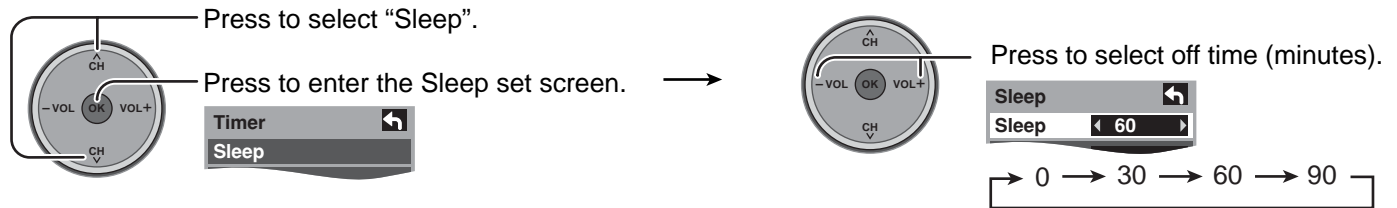

Timer set

The Clock must be set before On time/Off time settings can be made. (See pages 18-19, 29)

■ Channel

Before selecting Channel in Timer 1~Timer 5 make sure that the channel you're selecting is programmed into memory. (Refer to Auto program in page 19)

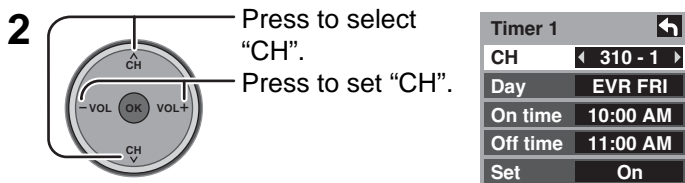
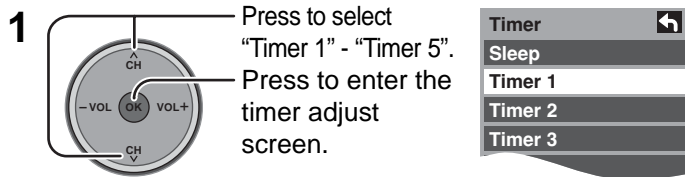

■ Day

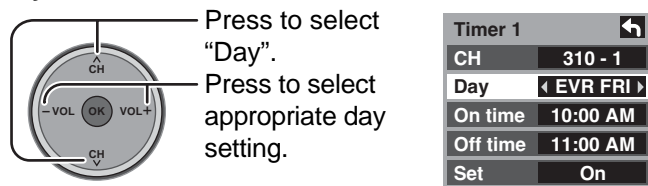

■ On time / Off time

Perform the following operations for both "On time" and "Off time".

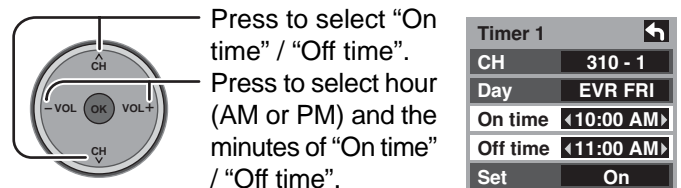

■ Set

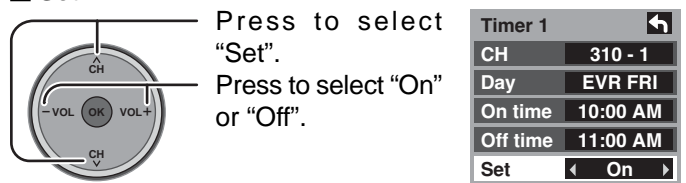

Notes:

- The TV automatically turns Off after 90 minutes when turned On by the Timer. This operation will be cancelled if the Off time is selected or if a key is pressed.
- When the power to the TV set is disrupted due to a power outage or similar problem, the off-timer will be deactivated and the TV will be in standby mode even after power is restored.

Selectable day items

SUN, MON, TUE, WED, THU, FRI, SAT, MON-FRI, SAT-SUN, DAILY, EVR SUN, EVR MON, EVR TUE, EVR WED, EVR THU, EVR FRI, EVR SAT

To return to the previous screen

RETURN
○ Press to return.

Set up

Press the MENU button to display the Main menu.

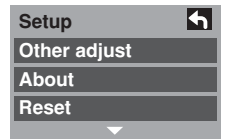
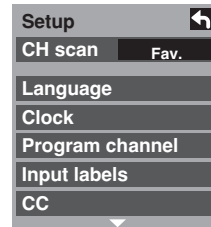
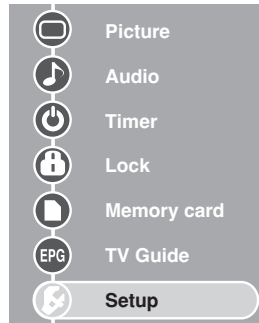
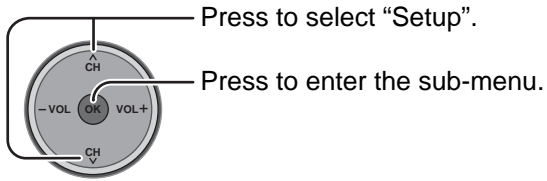

CH scan

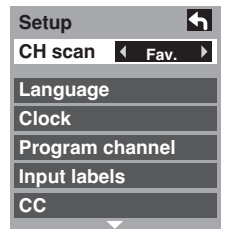
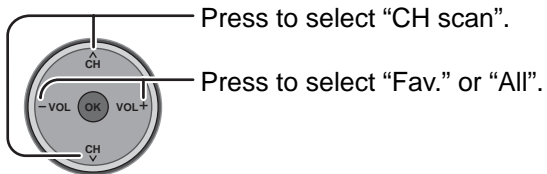

Language

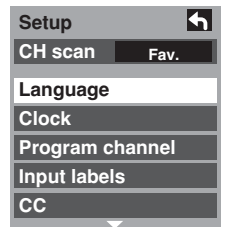
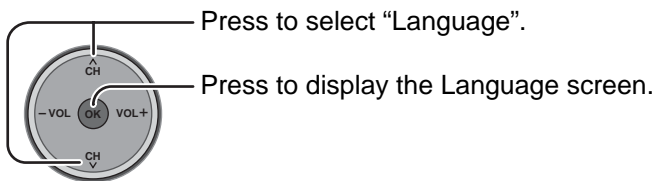

Please read about Language in First time setup on page 18.

Clock

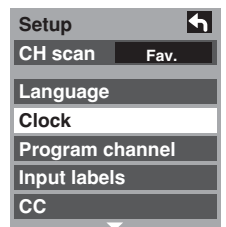
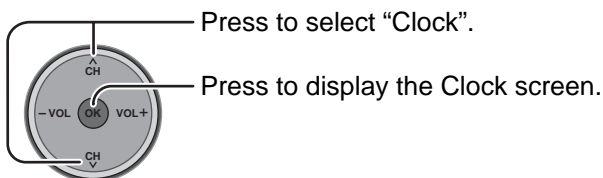

Please read about Clock in First time setup on pages 18-19.

Program CH

- 1** Press to select "Program channel".
Press to enter Program channel menu.

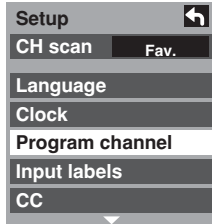
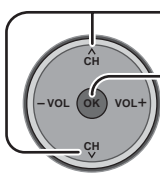

- 2** Press to select sub-menus.
Press to enter sub-menu.

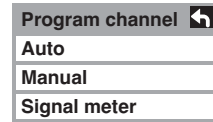
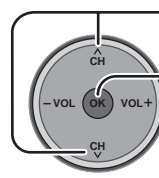

"Auto" and "Signal meter" cannot be selected while the CableCARD™ is inserted.

Auto program

Automatically scans all available channels.
"Auto program" is not available while the CableCARD™ is inserted.

- 1** Press to select "ANT In".
Press to select "Cable" or "Antenna".

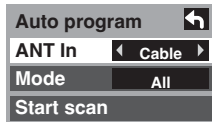
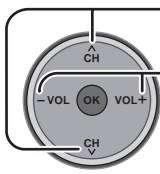

- 2** Press to select "Mode".
Press to select "All" or "Analog".

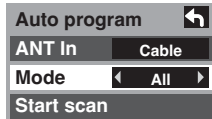
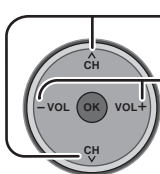

All : Analog and Digital
Analog : Analog only

- 3** Press to select "Start scan".
Press to start.

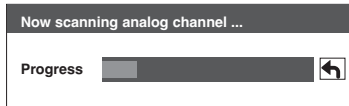
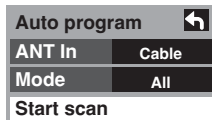
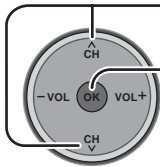

- After Auto program is complete, the unit will return to Manual Program mode.

To make available a channel that has been located by auto scan, in the Manual program mode, move the cursor to "Apply" and press (OK) key.

Manual program

To add or delete channels from channels list manually.

- Press to select "Manual".
Press to enter the Manual Program screen.

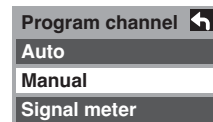
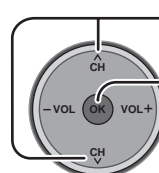

Program edit

- 1** Press to select "Edit".
Press to enter the edit mode.

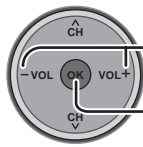

CH	Caption	Favorite	Add
1	No
2	...	2	Yes
3	No
4	No
5	No
6	No
7	No
8	No
9	No
10	No

- 2** Press to select the desired preset channel line.
Press to select edit area. "Caption", "Favorite", "Add".
Press to enter the preset screen. Refer to next page for each adjustment.

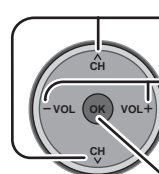

RETURN



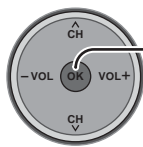

Press to move cursor to "Apply".

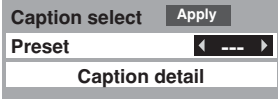

Press to enter your program.

● Edit (Caption)

- 1
 - Press to select "Preset".
 - Press to select Broadcast station.
- 2
 - Press to select "Caption detail".
 - Press to display the Caption detail screen.
- 3
 - Press to move cursor to "Caption".
 - Press to enter input field.
- 4
 - Press to select the character to input/change.
 - Press to move to next character.
 - You may enter up to 7 characters.
 - Press to enter your selection.
 - Press to move cursor to "Apply".
 - Press to enter "Caption" and return to Edit screen.

● Edit (Favorite)

- 1
 - Press to select "Favorite".
 - Press to select Favorite number.
- 2
 - Press to move the cursor to "Apply".
 - Press to enter "Favorite" and return to Edit screen.

● Edit (Add)

Setting to register/delete in Program channel.

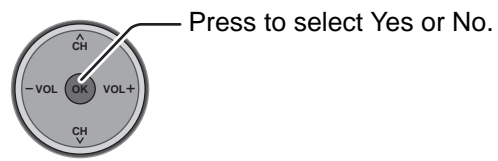

■ Signal meter

(For digital channels only)

Displays the signal strength of the ATSC digital channel in Antenna.

"Signal meter" is not available while the CableCARD™ is inserted.

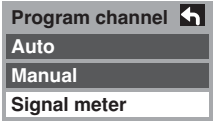
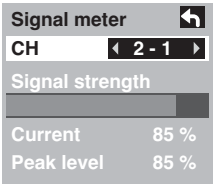
- 1
 - Press to select "Signal meter".
 - Press to display "Signal meter".
- 2
 - Press to select desired channel.
 - Press to turn desired channel.

Note:

The signal meter works only for digital signals input via the antenna.

Menu Navigation

Input labels

To label video input connections for on-screen display.

1

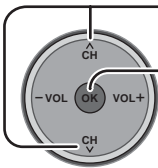

Press to select "Input labels".

Press to enter the sub-menu field.

2

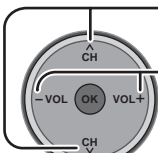

Press to select the Video input.

Press to select the input label.

- To skip the input, select "SKIP". The input will be skipped when you press [TV/VIDEO].

Selectable input labels :
SKIP, VCR, DVD, CABLE, DBS, PVR, GAME, AUX

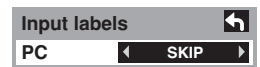
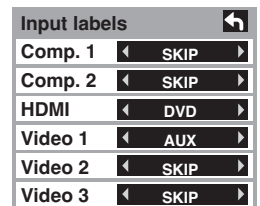
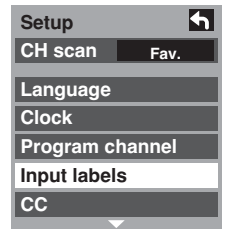

CC (Closed Caption)

The television includes a built-in decoder that is capable of providing a visual display of the audio portion. The program viewed must provide Closed Captioning (CC) for the television to display it.

■ CC Mode

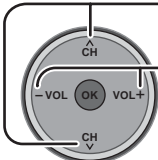

Press to select "Mode".

Press to select the setting.

- Off : Recommended mode when Closed Caption is not being used.
- On : To display Closed Captions.

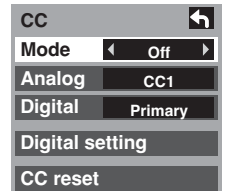

Notes:

- The closed caption is not displayed when you use HDMI connection and PC inputs.
- If analog connected equipment is used for displaying or recording, closed caption (CC) should be set On/Off on the connected equipment.

The CC mode setting of the TV will not affect the analog input.

If a digital program is being output in analog format, the CC data will also be output in analog format.

If digital connected equipment is used for input, CC should be set On on either the connected equipment or the TV.

If CC is set On on both the connected equipment and the TV, captions from each unit will overlap.

■ Analog

Choose the closed caption service of Analog broadcasting.

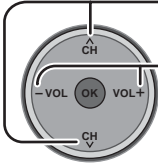

Press to select "Analog".

Press to select the setting.

- CC1 : For video related information that can be displayed (up to 4 lines of script on the screen, where it does not disturb the relevant parts of the picture). Script can be in any language.
- CC2/CC3/CC4 : Other modes used for video related information.
- T1 : Blanks out a large portion of the picture on the television screen, and displays program guide or any other information currently being transmitted.
- T2/T3/T4 : Other modes that display information and blank out a large portion of the picture of the TV screen.

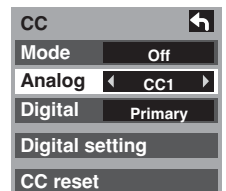

■ Digital

The Digital Closed Caption menu lets you configure the way you choose to view the digital captioning.

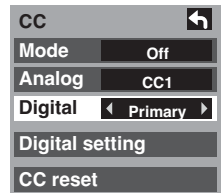
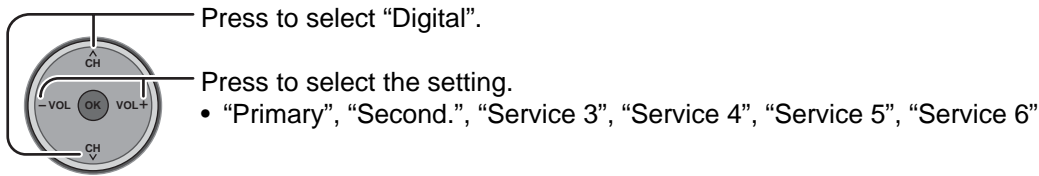

■ Digital setting

Selecting digital broadcast service and viewing formats.

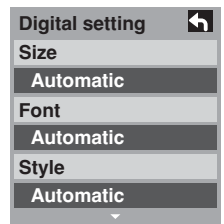
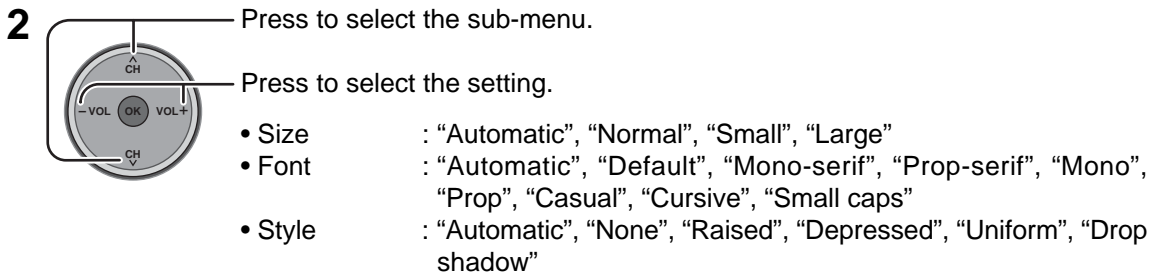
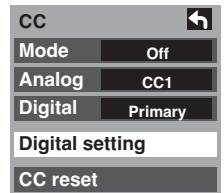
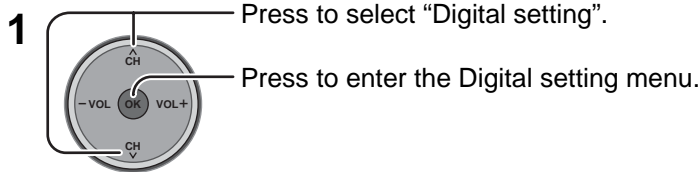

- Foreground : The color of the font ("Automatic", "Black", "White", "Red", "Green", "Blue", "Yellow", "Magenta", "Cyan")
- Fore opacity : The opacity of the font ("Automatic", "Transparent", "Translucent", "Solid", "Flashing")
- Background : The color of the text box ("Automatic", "Black", "White", "Red", "Green", "Blue", "Yellow", "Magenta", "Cyan")

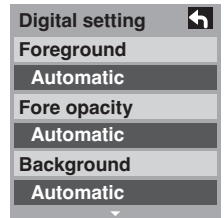

- Back opacity : The opacity of the text box ("Automatic", "Transparent", "Translucent", "Solid", "Flashing")
- Outline : The outline of the text (if selected under style)("Automatic", "Black", "White", "Red", "Green", "Blue", "Yellow", "Magenta", "Cyan")

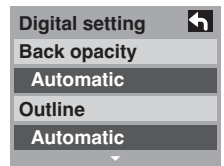

■ CC Reset

Reset the CC settings.

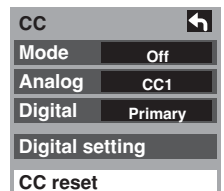
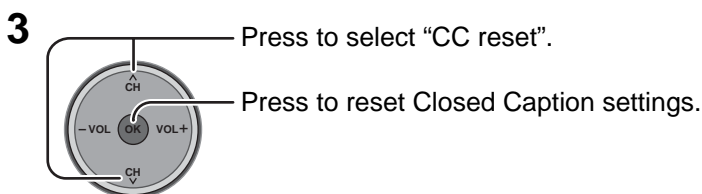

Menu Navigation

Other adjust (Setup)

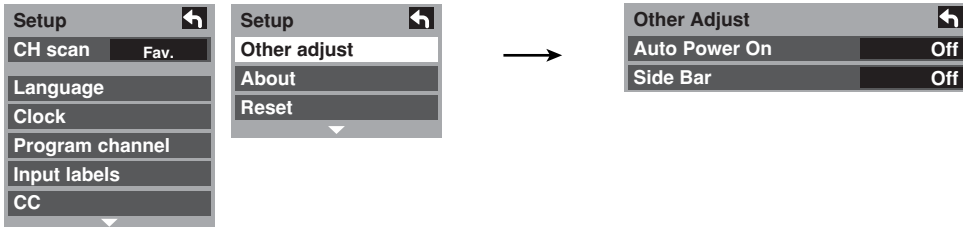

Auto Power On

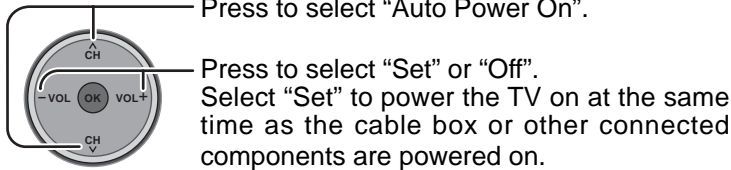

Note:

The Sleep Timer and On / Off timer will not function if "Auto Power On" is set.

Side Bar Adjustment

Do not display a picture in 4:3 mode for an extended period, as this can cause an after-image to remain on either or both sides of the display field. To reduce the risk of such an after-image, change the brightness of the side bars.

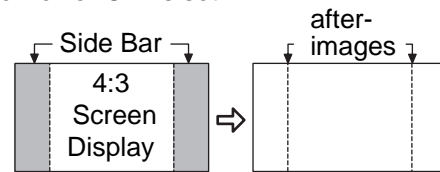
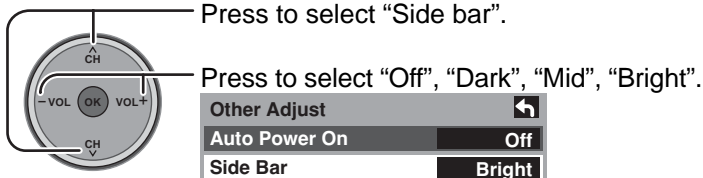

Notes:

- To reduce the occurrence of after-images, set the "Side Bar" to "Bright".
- The side bar may flash (alternate black/white) depending on the picture. Using Cinema mode will reduce such flashing (see page 24).

About

Display the TV set version, Software License and CableCARD™ information.

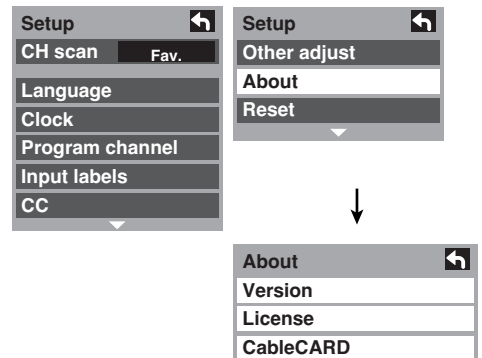
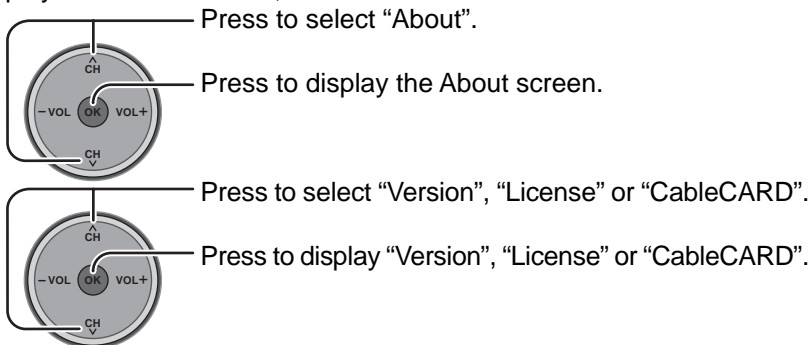

CableCARD

This menu is used to provide information when a CableCARD™ is inserted into the CableCARD™ slot on the back of the television. "CableCARD" is not accessible without inserting a CableCARD™ into the CableCARD™ slot. To receive the features offered by your cable company, you may have to subscribe to those services.

Note: Please contact your cable company regarding availability of the CableCARD™. The CableCARD™ is needed to receive premium digital services (where available) through the Cable input. You may also be able to order call-ahead pay per view events.

Reset

Setup is reset.

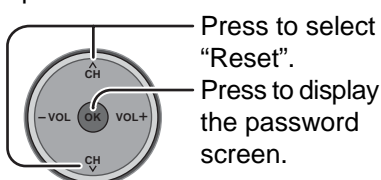

Enter your password by pressing 0 ~ 9 keys to reset the Setup settings.

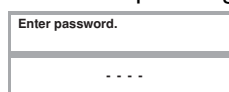

The confirmation screen is displayed. Select "Yes", and press OK key.

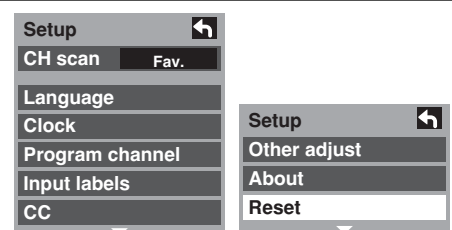

Note: Performing Reset will clear all items set with Setup, such as channel settings. Use Reset with care.

Lock

Press the MENU button to display the Main menu.

Press to select "Lock".

Press to display the Input password screen.

Enter your password by pressing 0 ~ 9 keys.

Create a 4-digit password to enter the Lock menu.

Enter a 4-digit password.

After entering your password for the first time, "Create password." will change to "Enter password."

Notes:

- Use a code that is easy to remember and record it in a safe place.
- If you forget your secret code, the TV must be serviced by a qualified technician to clear the Lock setup.

Lock mode

Select Lock mode to prevent viewing of video games, VCR tapes, channels and Video modes.

Press to select "Mode".

Press to select the setting.

- Off : Turns off Lock set functions.
- All : All channels and Video inputs are locked regardless of the rating level.
- Game : Locks out CH 3, 4 and Video inputs.
- CH : Locks out specific analog and digital channels. Password is required to view any of the locked channels.

Channel (Block channel selection)

Select up to 7 (1-7) channels to be blocked out. These channels will be blocked out regardless of the program rating.

Press to select "Channel".

Press to display the channel block screen.

Press to select "CH 1" - "CH 7".

Press to select the desired Block channel.

Menu Navigation

Block program

This television incorporates V-Chip technology to block the viewing of movies and television programs according to the rating category. There are four (4) Content Advisory Categories: MPAA (Motion Picture Association of America), U.S.TV Program, Canadian English ratings and Canadian French ratings. These categories are used as guidelines for blocking programs.

- The default mode for the Lock category is the Unlocked state.

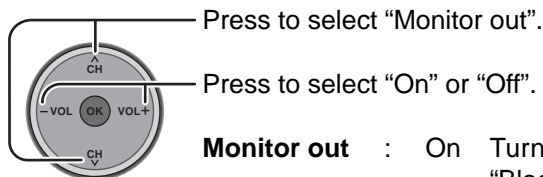
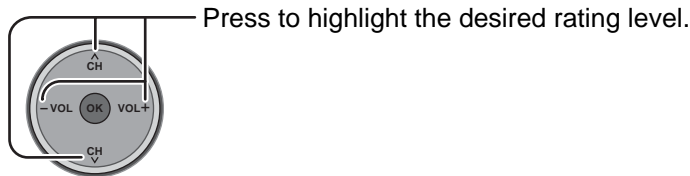
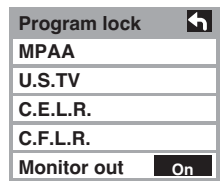
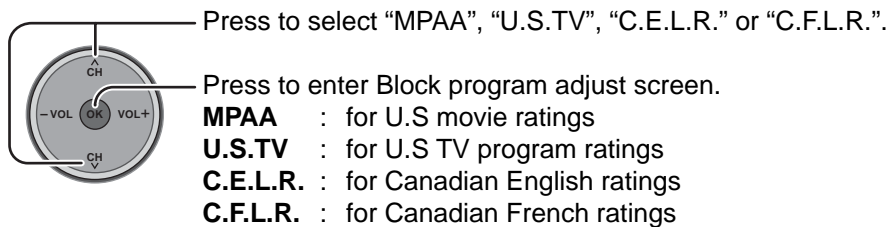
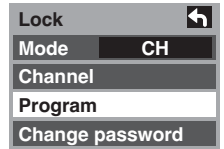
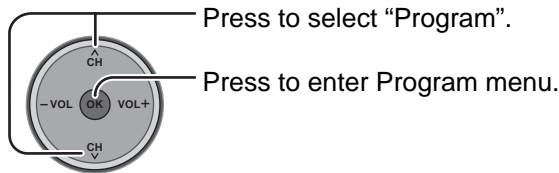

- Monitor out** :
- On Turns on the monitor terminal output for programs that have been set to "Blocked."
 - Off Turns off the monitor terminal output for programs that have been set to "Blocked."

Notes:

- The Off rating is independent of other ratings.
- When placing a block on a specific age based rating level, the Off rating and any other more restrictive ratings will also be blocked.

U.S. MOVIES RATINGS CHART

NR	NO RATING (NOT RATED) AND NA (NOT APPLICABLE) PROGRAMS. Movie has not been rated or rating does not apply.
G	GENERAL AUDIENCES. All ages admitted.
PG	PARENTAL GUIDANCE SUGGESTED. Some material may not be suitable for children.
PG-13	PARENTS STRONGLY CAUTIONED. Some material may be inappropriate for children under 13.
R	RESTRICTED. Under 17 requires accompanying parent or adult guardian.
NC-17	NO ONE 17 AND UNDER ADMITTED.
X	ADULTS ONLY.

U.S. TV PROGRAMS RATINGS CHART

The TV Parental Guidelines has 7 levels of age-based ratings that can be selected. These 7 levels are split into 2 age-based groups:

Youth Age-based Ratings and Guidance Age-based Ratings. Some of these age-based ratings can also have content-based ratings, denoted as D (Dialog), L (Language), S (Sex) and V (Violence). The table below shows the age-based ratings selection.

Age-based Group	Age-based Ratings	Possible Content Selections	Description
NR (Not Rated)	TV-NR	<ul style="list-style-type: none"> Viewable Blocked 	Not Rated. See CUSTOMER CAUTION on page 38.
Youth	TV-Y	<ul style="list-style-type: none"> Viewable Blocked 	All children. The themes and elements in this program are specifically designed for a very young audience, including children from ages 2-6.
	TV-Y7	<ul style="list-style-type: none"> FV Blocked Viewable Blocked 	Directed to older children. Themes and elements in this program may include mild physical or comedic violence, or may frighten children under the age of 7.
Guidance	TV-G	<ul style="list-style-type: none"> Viewable Blocked 	General audience. It contains little or no violence, no strong language, and little or no sexual dialogue or situations.
	TV-PG	<ul style="list-style-type: none"> D,L,S,V (all selected) Any combination of D, L, S, V 	Parental guidance suggested. The program may contain infrequent coarse language, limited violence, some suggestive sexual dialogue and situations.
	TV-14	<ul style="list-style-type: none"> D,L,S,V (all selected) Any combination of D, L, S, V 	Parents strongly cautioned. This program may contain sophisticated themes, sexual content, strong language and more intense violence.
	TV-MA	<ul style="list-style-type: none"> L,S,V (all selected) Any combination of L, S, V 	Mature audiences only. This program may contain mature themes, profane language, graphic violence, and explicit sexual content.
FV : Fantasy/Cartoon Violence. V : Violence S : Sex L : Offensive Language D : Dialogue with sexual content.			

CANADIAN ENGLISH RATINGS CHART

E	Exempt - Exempt programming includes: news, sports, documentaries and other information programming, talk shows, music videos, and variety programming.
C	Programming intended for children under age 8. No offensive language, nudity or sexual content.
C8+	Programming generally considered acceptable for children 8 years and over. No profanity, nudity or sexual content.
G	General programming, suitable for all audiences.
PG	Parental Guidance suggested. Some material may not be suitable for children.
14+	Programming contains themes or content which may not be suitable for viewers under the age of 14. Parents are strongly cautioned to exercise discretion in permitting viewing by pre-teens and early teens.
18+	18+ years old. Programming restricted to adults. Contains constant violence or scenes of extreme violence.

Menu Navigation

CANADIAN FRENCH RATINGS CHART

E	Exempt - Exempt programming.
G	General - Programming intended for audience of all ages. Contains no violence, or the violence content is minimal or is depicted appropriately.
8 ans+	8+ General - Not recommended for young children. Programming intended for a broad audience but contains light or occasional violence. Adult supervision recommended.
13 ans+	Programming may not be suitable for children under the age of 13 - Contains either a few violent scenes or one or more sufficiently violent scenes to affect them. Adult supervision strongly suggested.
16 ans+	Programming may not be suitable for children under the age of 16 - Contains frequent scenes of violence or intense violence.
18 ans+	Programming restricted to adults. Contains constant violence or scenes of extreme violence.

Customer Caution

The V-Chip system that is used in this set is capable of blocking "NR" programs (non rated, not applicable and none) as per FCC Rules Section 15.120(e)(2). If the option of blocking "NR" programs is chosen "unexpected and possibly confusing results may occur, and you may not receive emergency bulletins or any of the following types of programming:"

- Emergency Bulletins (Such as EAS messages, weather warnings and others)
- Locally originated programming • News • Political • Public Service Announcements • Religious • Sports
- Weather

Blocking Messages

Various Blocking messages are displayed on-screen depending upon the type of blocking you have selected in the Lock menu.

Note:

Entering the password will override the block condition. However, the ratings selection will be retained.

Message	Possible cause
Game locked.	The [TV/VIDEO] button was pressed when the Game lock had been selected. Tuned to CH 3 or CH 4 when the Game lock had been selected.
Channel locked.	Tuned to the designated channel when the Channel lock had been selected.
All locked.	Lock all is selected.
Program locked.	Received program that exceeds the Block Program rating level.

Change password

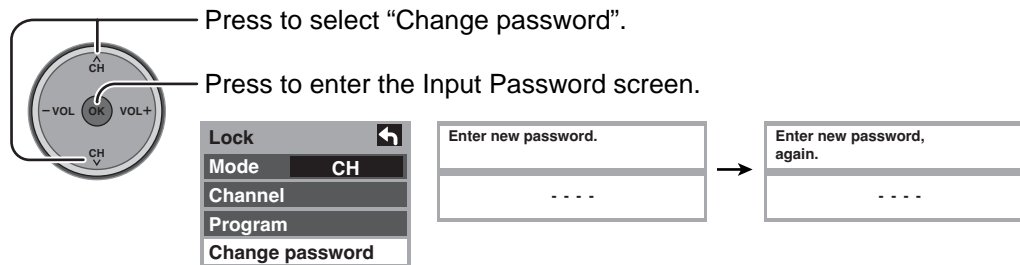
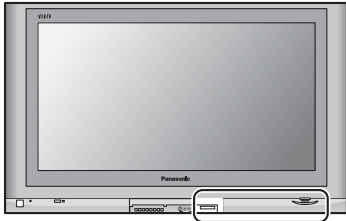

Photo Viewer

Still image data (JPEG) made with a digital camera or digital video camera can be played back using an SD Card / PC Card.

Displayable Image Formats: Baseline JPEG 160 × 120 – 2,560 × 1,920 pixels (sub-sampling 4:4:4, 4:2:2 or 4:2:0)

Inserting and removing a card



SD card slot

Insert the card.

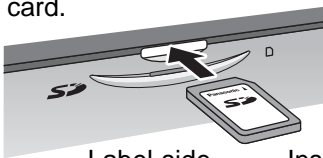

Label-side upward

Insert it to be clicked in.

Remove the card.

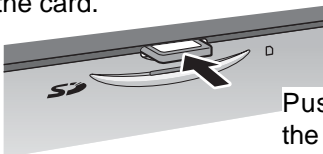

Push the center of the card.

PC card slot

Turn the TV off before inserting or removing a PC card.

Insert the card.

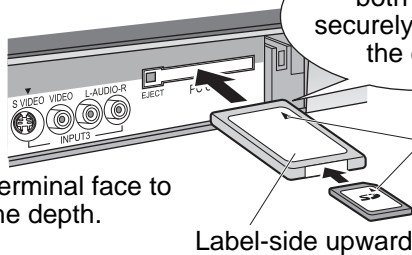

Holding both edges, securely insert it to the depth.

Terminal face to the depth.

Align the direction of ◀ mark.

Label-side upward

Remove the card.

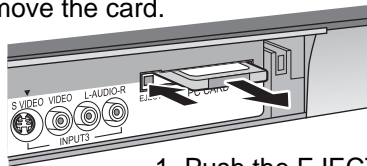

1. Push the EJECT button pops out.
2. Push it again.

If the eject button does not pop out

Push in PC card again, and then push the eject button again.

Note:

If PC card adapter is used, remove it together with the adapter.

Press MENU to display the Main Menu screen.

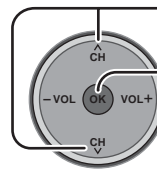

Press to select "Memory Card".

Press to display the CARD selection menu.

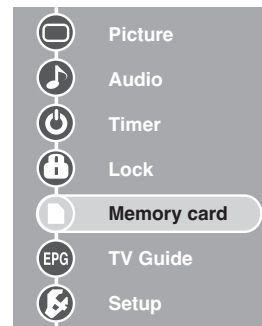

The SD button may also be pressed for Photo Viewer mode.

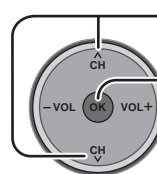
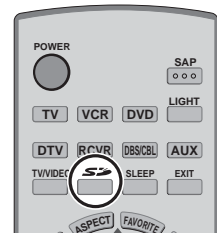

Press to select "SD card" or "PC card".

Press to enter the Photo Viewer.

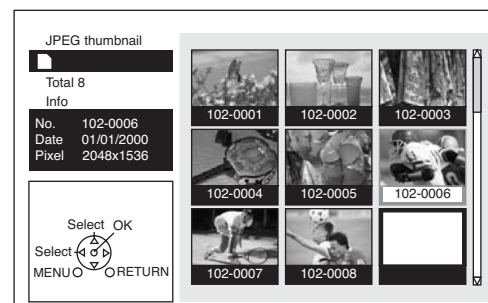
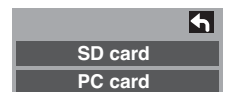

WARNING

As with any small object, SD cards can be swallowed by young children. Do not allow children to handle the SD card.

CAUTION

1. Always insert card in the correct direction. Failure to do so may result in damage to the card and this unit.
2. The SD Card is precision devices. Do not subject them to excessive pressure or strong impacts.

Note: Suitable SD Memory Cards. Please confirm the latest information on the following website.
<http://panasonic.co.jp/pavc/global/cs> (This site is in English only)

Compatible card type and card size

SD card slot

- SD Card (1GB)
- miniSD Card¹ (128MB)

PC card slot

- SD Card (1GB)
- Compact Flash (1GB)
- Memory Stick (128MB)
- Flash ATA (128 MB)
- miniSD Card¹ (128MB)
- Smart Media (128MB)
- xD Picture Card (128MB)
- Memory Stick Pro (1GB)

The cards require standard PC card adapter.
(Some PC card adapter will not be compatible.)

1) miniSD Card requires miniSD adapter.

- This function is not compatible with card type hard disk (Micro Drive, Mobile type hard disk, etc).
- Memory cards are not supplied with this television.

■ Card Data Protection

- Do not remove the card while the unit is accessing the information. Such action may damage the memory card or the unit itself.
- Before inserting or removing the PC card, make sure that the TV is turned Off. Otherwise, it may damage the unit.
- Do not touch the terminals on the back of the SD card/PC card.
- Always insert a card in the correct direction. Failure to do so may result in damage to the card and this unit.
- Do not subject the card to excessive pressure or strong impacts.
- Electrical interference, electrostatic discharges and malfunctions of the unit or card may all result in data loss or damage to the card.
- Stored data should be periodically backed up as a protection against data corruption, data loss or device malfunction. Please note that our company shall not accept any liability for damage or loss of stored data.

■ Afterimage prevention function

If still image data is displayed for more than a few minutes, the afterimage prevention function will activate and the image disappears.

JPEG thumbnail

If “Is memory card in?” appears, check if a card is inserted. If not, turn the unit power off, correctly insert a card, then turn the unit back on. Now, place unit into JPEG Viewer mode.

Total number of JPEG images on the inserted card is displayed.

“Accessing” is displayed while data is read.

Index Area

JPEG images contained on the inserted card are displayed for viewing.

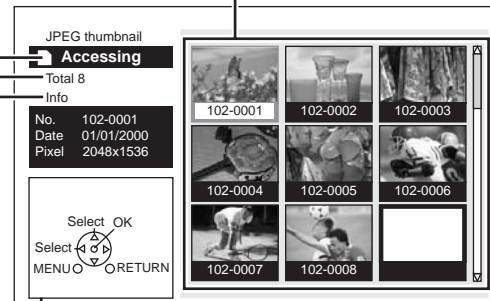

Navigation Area

Operational buttons are displayed as “GUI” (Graphical User Interface).

Selected picture information is displayed.

No. : Image number or file name is displayed.

Date : Date of recording is displayed.

Pixel : Display resolution is displayed.

Note:

Depending on the JPEG type, Info contents may not be displayed correctly.

Notes:

- Only JPEG files can be displayed.
- Up to 9,999 JPEG files can be displayed.
- If images have duplicate numbers, none of the images will be displayed.
- Depending on the JPEG type, it may not be displayed normally.

Card Warning Messages

If there is a problem with the card or card data, the following messages will appear.

Message	description
Is memory card in?	A card may not be inserted, or the card format may not be supported. (Use SD cards formatted in a digital camera.)
No file.	The card may not contain image data, or all images on the card may be incompatible.

Index Area Operation

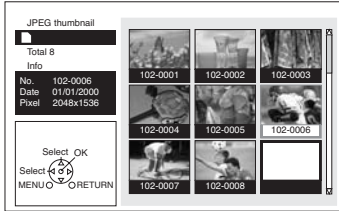
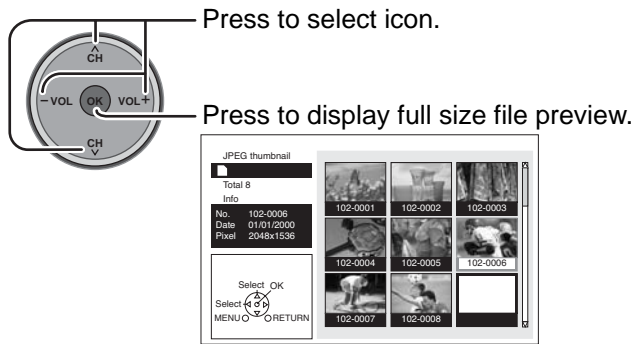

Notes:

File names will not be displayed correctly if...

- More than 8 characters are used.
- Spaces and special symbols are used. Use care when changing file names.

Single Play Mode

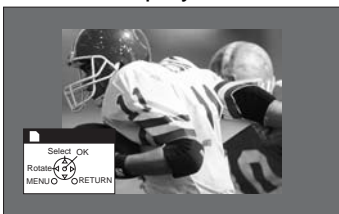
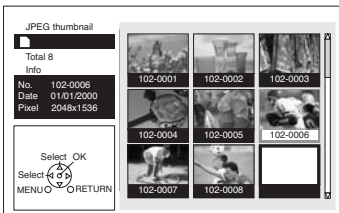
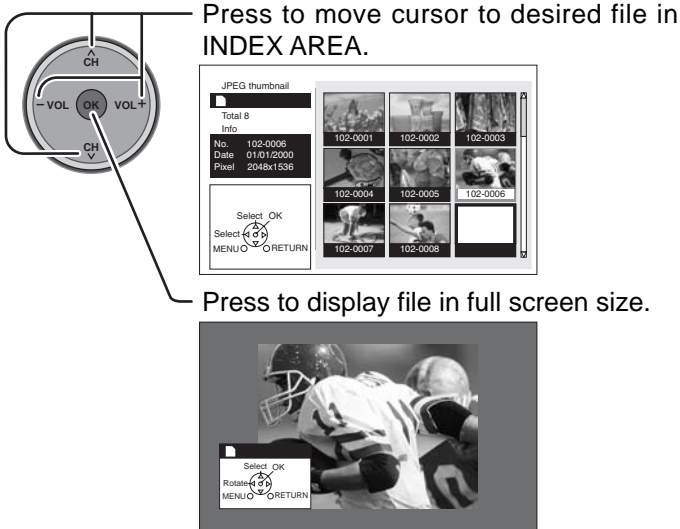

Navigation Display

Pressing RECALL while in Single Play Mode displays or removes the Navigation Area screen.

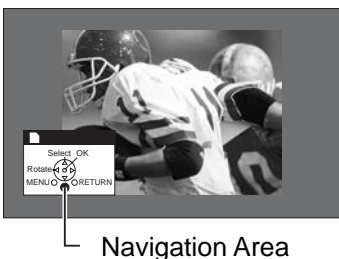

Change image

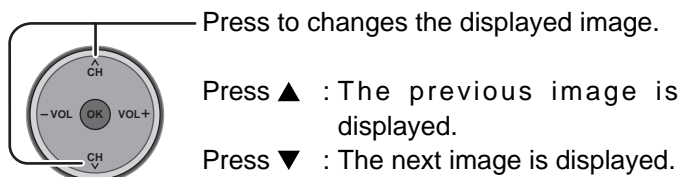

Rotate image

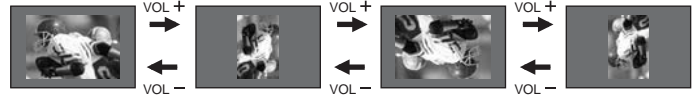
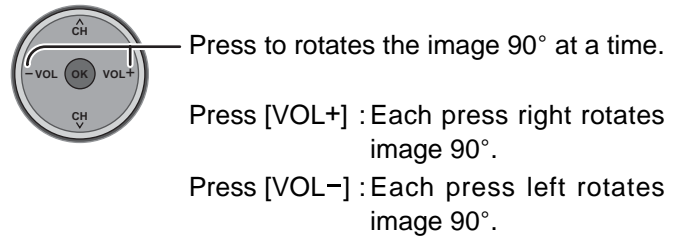

Note:

Rotation settings are not written to the file and are cancelled when Photo Viewer is exited.

Picture Adjustment

When MENU is pressed, the Picture Adjust menu (see page 24) is displayed.

Picture Adjustment

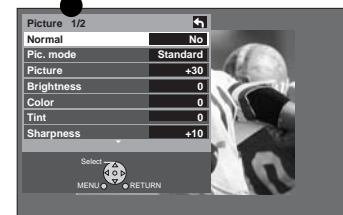

Pressing RETURN to exit Picture menu.

Exit Single Play mode

Pressing RETURN during Single Play mode allows you to exit the mode.



Press RETURN with Single Play mode displayed to return to the JPEG thumbnail mode.

Slide Show Mode

1 Press during Single Play Mode.

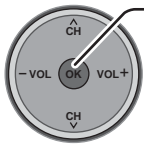

2 Press to select each item.

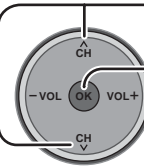

Press to set each item.

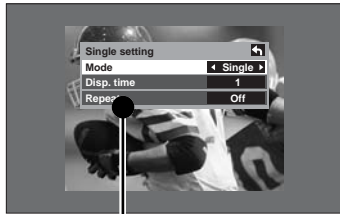

Single setting menu

Mode	Set to Single/Slide to view single images or perform a slide show.
Disp. time	You can set how many seconds each image is displayed in Slide mode.
Repeat	Turn the slide show Repeat function On or Off.

3 Press to start slide show.

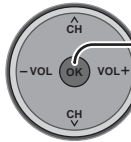

Example:
If Mode is set to Slide, Disp. time is set to 5 seconds, and Repeat is Off.



Displayed
5 seconds

Displayed
5 seconds

Stop

4 Press **OK** during a slide show to stop it. The Submenu is displayed.

Navigation Display

Pressing **RECALL** during Slide Show mode allows you to display or remove the Navigation Area.



Navigation Area

Exit Slide Show mode

Pressing **RETURN** during Slide Show mode allows you to exit the mode.



RETURN



Press **RETURN** with Slide Show mode displayed to return to the JPEG thumbnail mode.

Folders and Files

Digital cameras that are compliant with DCF specifications use folders with a specific structure. The following diagram shows an example of the folder structure.

Example:

If the Card file hierarchy is displayed on the PC as shown below.

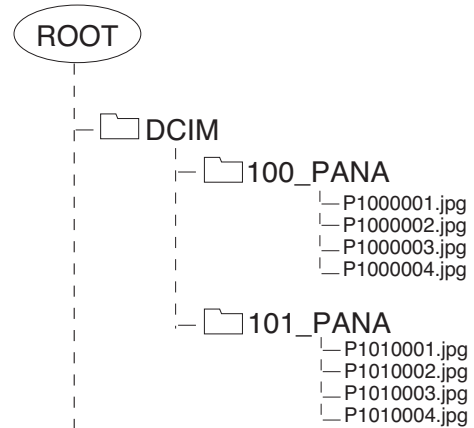

DCIM Folder

The digital camera creates this folder automatically.

100_PANA Folder

Folder names consist of a 3-digit folder number which is followed by five arbitrary characters. Digital camera images are stored within these folders.

JPEG files in the 100_PANA folder are displayed when a Card, which is structured as shown left, is inserted.

Notes:

- The folder name may vary according to the digital camera being used.
- When a directory or file is created, only the characters "A-Z", "a-z", "0-9" and "_" are used. Two-byte characters or other special codes shall not be used.

P1000001.JPG: DCF File

File names consist of four arbitrary characters followed by a 4-digit file number. DCF files are image files (normally JPEG files) that have been taken by a digital camera.

TV Guide

Press MENU to display the Main menu screen.

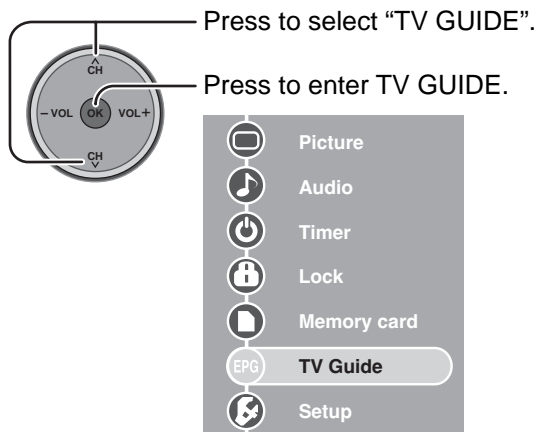

The TV GUIDE button on remote control or TV set may also be pressed to enter the TV GUIDE.

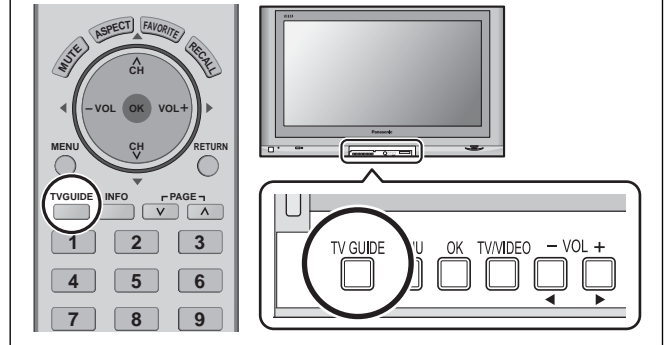

Screen Components

Guide screens have all or many of the features and controls in common, as shown in the following figure:

Highlight - indicates an active tile

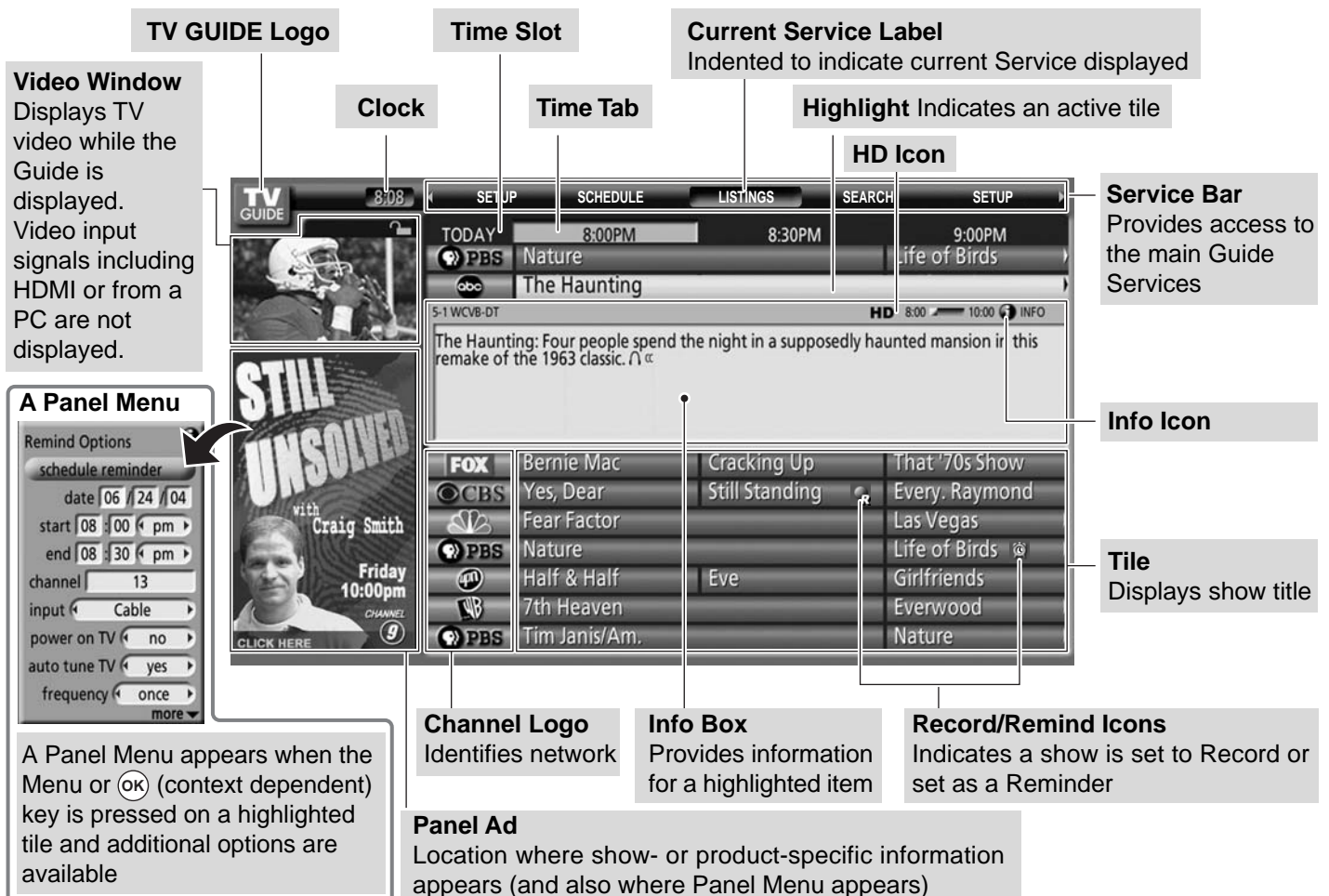

See page 48 for Icon DESCRIPTION.

MAIN SERVICES

The Guide consists of up to 4 main Services: Listings, Search, Schedule, and Setup.

With the item highlighted in the service bar, press the Info button to display a Help screen. Press the Info button again to close the screen.

LISTINGS

Listings is always the first Service displayed in the Guide.

Use ▲▼◀▶ to move the highlight within Listings to

- View show listings for today plus 7 days (8 days total)
- Read show descriptions
- Tune directly to a show currently airing
- Set a show to Remind
- Set a show to Record
- To lock/unlock the Video Window:
Highlight a channel logo on the LISTINGS Service Bar Label and press MENU to display the option to lock/unlock the Video Window.
- Access Panel and Channel Ads



SEARCH

Search lets you find shows by category, Keyword, or Alphabetical.

<Category Search Example: Movies>

From Search, use ▼ to highlight **Movies**.

Use ▼ to highlight a subcategory (for example, All).

Press (OK) key to display a list of all Movies, organized by date and time.

Highlight a show and press (OK) key to watch (if On now) or the Menu button to display the Episode Options menu.

In the Episode Options menu, you can choose to set a recording, a reminder, or tune to the channel.



<Keyword Search Example>

Keyword search lets you enter a word(s) for a particular show title found in the Listings Services.

Highlight the Keyword Section Bar, and press **OK** key to display the Keyword Search menu.

Highlight **New Search**, and press **OK** key.

The Search Options menu is displayed.

Highlight **Category**, and use **◀▶** to select a category to search.

When finished, use **▼** to highlight **Enter Keyword**.

The keyboard is displayed.

Use **▲▼◀▶** to highlight a character, and press **OK** key to display it. When complete, highlight **Done** and press **OK** key.

A list of all matching shows for that keyword is displayed.



SCHEDULE





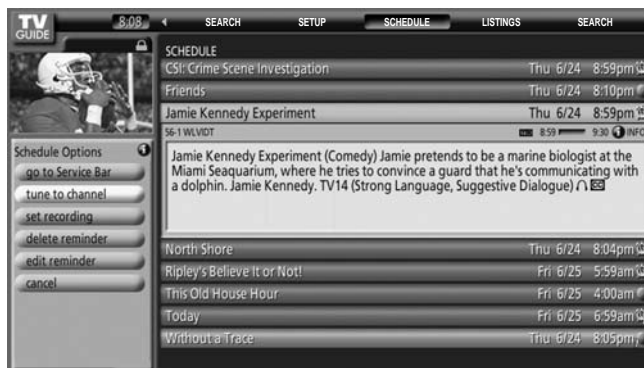



Schedule lets you review, edit, or delete Record and Remind events that you set previously. Highlight an event, and press the Menu button for Schedule Options.

- Go to Service Bar** - closes the menu, changes no information, and returns to the Schedule Service Bar.
- Tune to Channel** - exits the Guide and tunes to the channel of the highlighted show (show airs in the future).
- Set Recording** - opens a menu from which you can set a recording for the show (Reminder is not cancelled).
- Delete Reminder** - removes the Reminder from the Schedule, after a Confirm screen.
- Edit Reminder** - opens a menu from which you can change existing reminder information.
- Cancel** - closes the menu, changes no information, and returns to the highlighted show.



TV Guide

An icon identifies the event type:

Record	Once 	Records the show one time
	Regularly 	The show title appears on any day of the week, on the same channel and is at the midway point of the originally scheduled show
	Weekly 	The show title appears on a specific day of the week and is at the midway point of the originally scheduled show
	Off 	Keeps the show in the list but will not record this show until the frequency is changed
Remind	Once 	Sets a show reminder one time
	Regularly 	The show title appears on any day of the week, on the same channel and is at the midway point of the originally scheduled show
	Weekly 	The show title appears on a specific day of the week and is at the midway point of the originally scheduled show
	Off 	Keeps the show in the list but will not remind until the frequency is changed

SETUP

After you initially complete Guide Setup, you can make changes to existing Guide settings in the following areas:

Change System Settings

Change System Settings let you change your channel lineup as well as any updates to the information you entered during initial Guide setup.

Choose one of the options, press **OK** key, and follow the on-screen instructions.

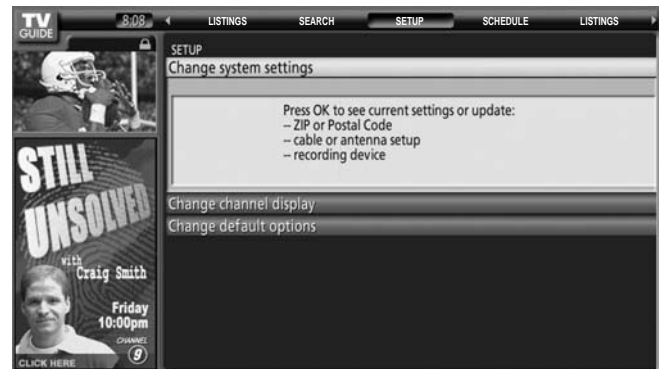

Change Channel Display

Change Channel Display lets you edit channel information that appears in Listings. With Change Channel Display you can

- Switch a **channel**
- Change the **service** type if you are able to switch the source of the channel
- Change the **tune channel** number using your remote
- Enter a **position** number in the number entry box



Change Default Options

Change Default Options lets you change default settings in the following categories:

- General Defaults
- Record Defaults
- Remind Defaults

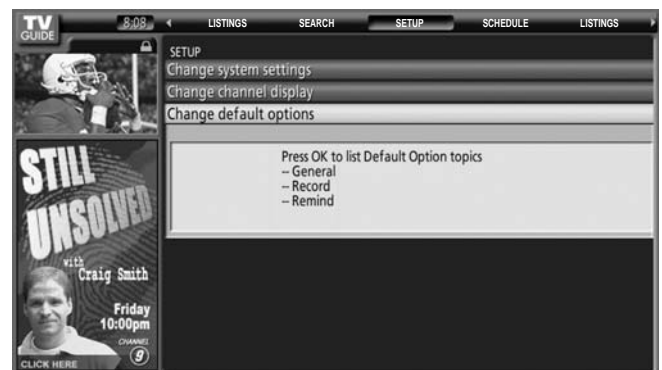

Record

You can set a show to Record in Listings, Search, and Schedule or change Record settings for a show in Schedule.

There are 2 ways to set a show to Record:

1) Using a Panel Menu

- Highlight a show, and press the Menu button to display the Episode Options menu.
- Highlight **Set Recording**, and press **OK** key to display the Record Options menu.
- Highlight the item, and use **◀▶** to choose option.

When finished, press **OK** key.



2) Using Manual Recording

- Highlight **Schedule**, and press the Menu button to display the Schedule Options menu.
- Highlight **New Manual Recording** and press **OK** key to display the Record Options menu.
- Current information is displayed. Use **▲▼◀▶** to change the information.

When finished, press **OK** key.



REMIND

You can set a show Reminder in Listings, Search, and Schedule, or you can change Reminder settings for a show in Schedule.

There are 2 ways to set a show Reminder:

1) Using a Panel Menu

- Highlight a show, and press the Menu button to display the Episode Options menu.
- Highlight **Set Reminder**, and press **OK** key to display the Remind Options menu.
- Highlight the item, and use **◀▶** to choose option.

When finished, press **OK** key.













2) Using Manual Reminder

- Highlight the Schedule Service label, and press the Menu button to display the Schedule Options menu.
- Highlight **New Manual Reminder** and press the **OK** key to display the Remind Options menu.
- Current information is displayed. Use **▲▼◀▶** to change the information.

When finished, press **OK** key.



Icon DESCRIPTION		
Name	Icon	Description
Info Button	 	<p>Indicates additional Info box information is available or that the Info box has additional sizes.</p> <p>Indicates additional Info box information is available. Icon only appears for Panel Menu.</p>
Progress Bar		Indicates how much time has elapsed in current program.
HDTV		Show is presented in High-Definition TV
AC3 Dolby Digital		Show is presented with Dolby Digital 5.1 audio, if available.
New		Show is new (not a re-run)
Stereo		Show is available in Stereo
CC		Closed Captioning is available for the show
TV Rating	<p>For example,</p> 	TV rating for the show
Lock/Unlock	 	Indicates status of the Video Window

INITIAL GUIDE SETUP for TV Guide

The TV Guide Welcome Screen is displayed when you use TV Guide function for the first time, or at first time setup (See page 20).

Select “Set up TV Guide On Screen now”.

Follow the instructions on the screen to perform setup.

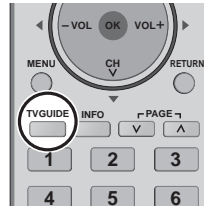
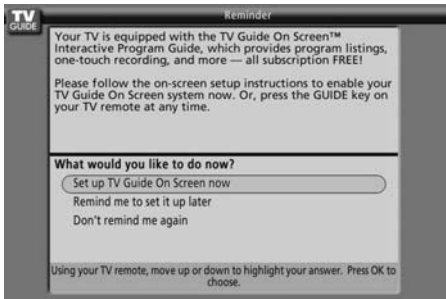

The system also enters the TV Guide mode if the TV GUIDE button is pressed.

At each INITIAL GUIDE SETUP for TV Guide screen, use the “OK ▲▼◀▶” key to enter responses to questions shown on the screen. Use the “OK” key even if screen instructions specify an “Enter” key.

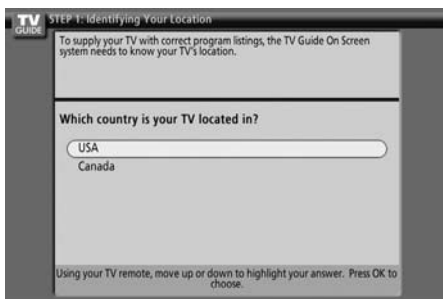

Screen 1: Country

Highlight a country, and press “OK” key to display Screen 2.

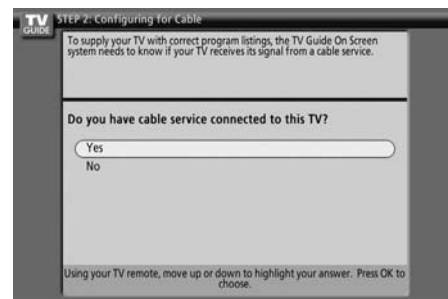

Screen 3: Do you have Cable?

- If you select Yes, you see Screen 5.
- If you select No, you see Screen 4.

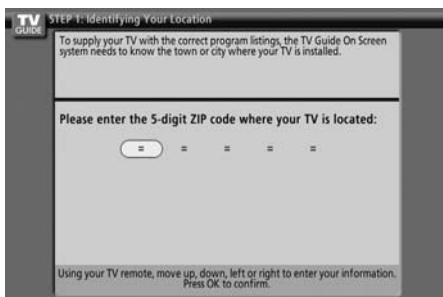

Screen 2: Enter ZIP or Postal Code

Input numbers, and press “OK” key to display Screen 3.

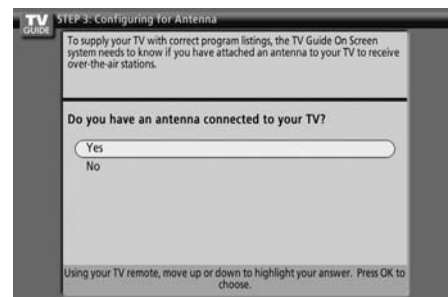

Screen 4: Do you have an antenna connected?

If you select Yes, you see Screen 5.

Note:

If you selected No in Screen 3 then you must select Yes in this screen to receive a channel lineup and listings.

If you select No, you see Screen 5.

If you select YES, some devices may display an additional screen. After that screen, you see Screen 5.

INITIAL GUIDE SETUP for TV Guide

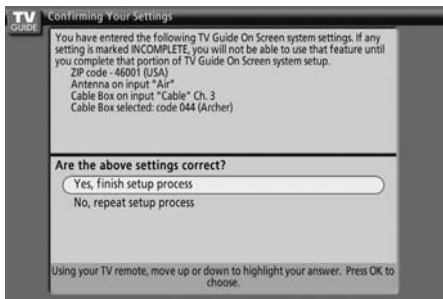

Screen 5: Are the settings correct?

If you select Yes, you see Screen 6.

If you select No, you see Screen 1.

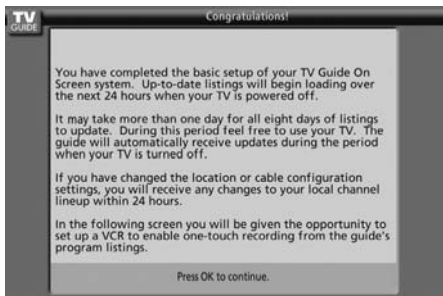

Screen 6 : Congratulations

Press **OK** key to display Screen 7.

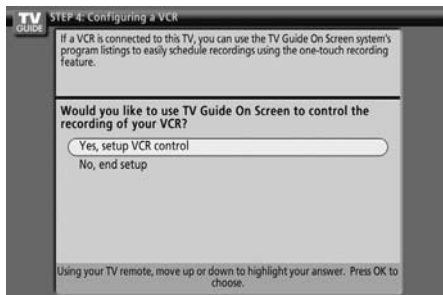

Screen 7: Is a Recorder Connected?

- "Configuring a VCR" screen will be displayed. Press **OK** key to display the Recorder Brand name screen.
- If you select No, you see Screen 12.

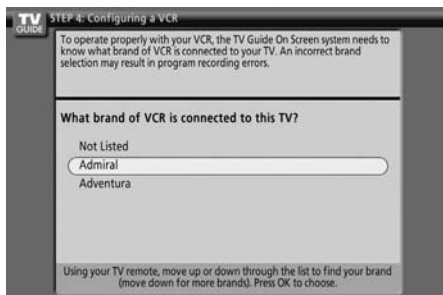

Screen 8: Recorder Brand Name

Select the brand of the recording device, and press **OK** key to display Screen 9.

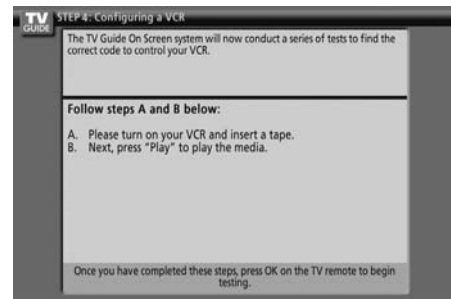

Screen 9 : Recorder Preparation

Follow the on-screen instructions, and press **OK** key to display Screen 10.

Note:

The manufacturer decides the VCR connection type allowed, and the screen that is displayed:

Either the VCR is placed between the TV signal source and the TV ("upstream")

OR

The VCR is placed after the TV signal source and the TV ("downstream")

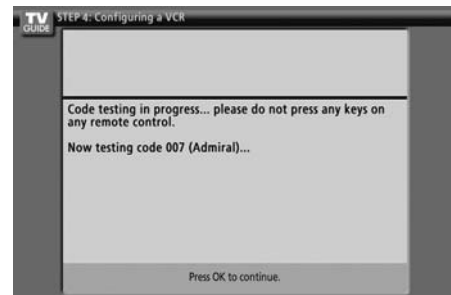

Screen 10 : Recorder Code Testing

When testing is done, Screen 12 displays automatically.

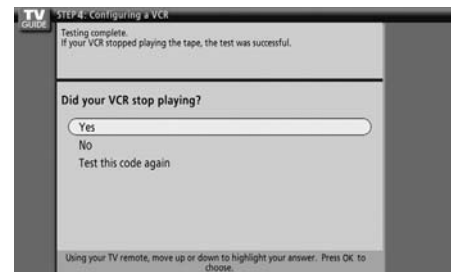

Screen 11 : Recorder stopped playing?

If you select Yes, you see Screen 12.

If you select No, a different code is tested in Screen 10.

If you select Test this code again, the same code is tested again in Screen 10.

INITIAL GUIDE SETUP for TV Guide / Aspect Controls

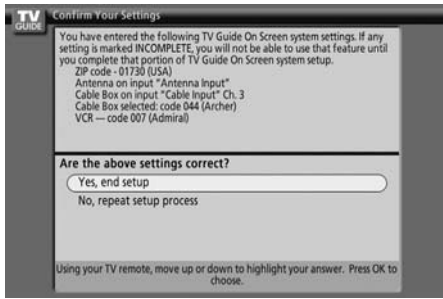

Screen 12 : Confirming Your Settings

Verify the Setup information is correct.

If it is, select Yes, end setup, and you see Screen 13.

If it is not, select No, repeat setup process, and you see Screen 1.

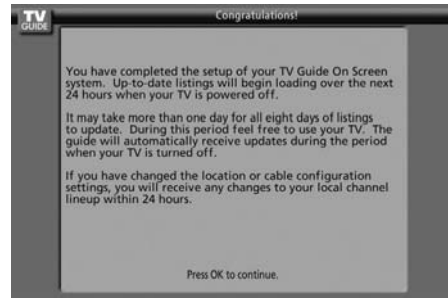

Screen 13 : Congratulations

You have successfully completed Setup!

Press **OK** key to display the "Helpful information" screen.

Aspect Controls

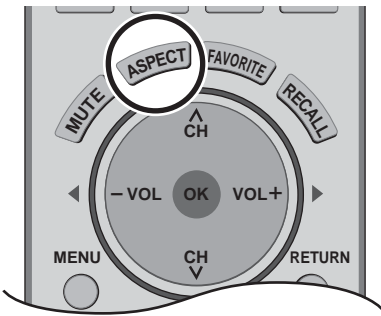

Let you choose the aspect depending on the format of the received signal and your preference.

ASPECT Press to change the aspect mode.

Note:

The available aspect modes depend on the receiving signal.

- 480i (4:3), 480i (16:9), 480p (4:3), 480p (16:9) : 4:3, Full, Just or Zoom
- 1080i / 720p : 16:9 only

Mode	Picture	Explanation
4 : 3		Displays a 4:3 picture at its standard 4:3 size with gray side bars. (It may create an after-image on screen if displayed for a prolonged period of time.)
Zoom		Expands a 4:3 picture uniformly (width and height) to full screen width and then repositions the picture vertically. (Recommended for letterbox. This will show picture at full screen size.)
Full		Displays a picture at full screen size. (Recommended for anamorphic pictures.)
Just		Stretches the right and left edges of a 4:3 picture to fill the screen, and the center of the screen has aspect correction applied. The size of the picture depends on the original signal. (Recommended for regular TV viewing.)

Split - Screen



Press to display two screen. (SPLIT frame)

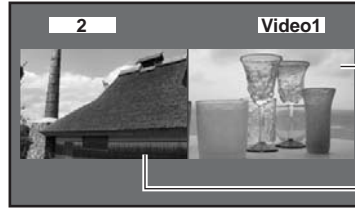

SPLIT frame
(The previously selected screen appears.)

Main picture

Press  button (while the two screen displayed) to return to normal viewing.

Notes:

- Audio is from Main picture only.
- Do not display a picture in two screen for an extended period, as this can cause an after-image to remain on the display field.
- To reduce the occurrence of after-images, set the "Side Bar" to "Bright".
- See Side Bar Adjustment (see page 34) for setting the brightness of the upper and lower bands where no image appears.
- TV screen (RF input) cannot be displayed in both main and split frame simultaneously.
- Split function is not available when HDMI input and PC input is displayed. HDMI signal and PC input cannot be displayed in Split frame.
- To view Split frame, an external input must be connected to any one of the video inputs and the device must be switched on.

Changing the viewing condition



Press to change the viewing mode.



Press to SWAP the pictures.

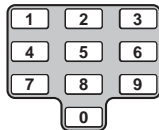

Press to change channel or input signal. TV channel or Video input signal can be changed on SPLIT picture.

Picture and picture mode



Picture out of picture mode

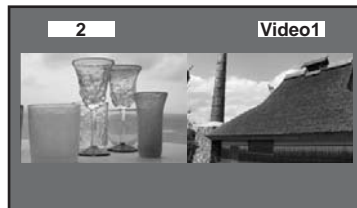
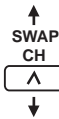

e.g. SPLIT picture is changed

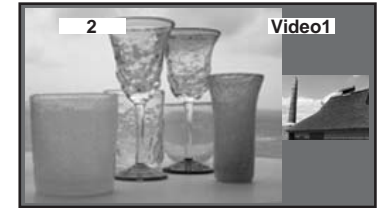
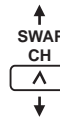

e.g. SPLIT picture is changed



Press the **TV/VIDEO** button to switch between the TV and AV mode.

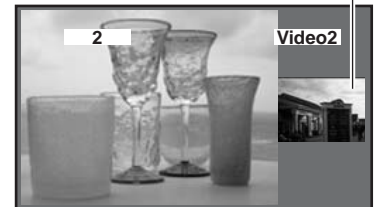

Notes:

- If input is switched using TV/VIDEO, the same input source is not displayed simultaneously in 2 screens.
- Operation using the 10-key affects only the TV screen displayed in the main picture or the SPLIT frame picture. If neither picture displays a TV screen, the main picture switches to a TV screen and displays the channel you pressed.

Operating peripheral equipment

Programming the remote control code

You can operate other manufacturers' components using this TV's remote control.

Preparations:

- Connect the power cord of the external component to the wall outlet.
- Make sure the component is turned off.



1

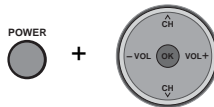

Press and hold **POWER** and **OK** key together, for at least 5 seconds.

- The mode selection buttons flashes, and then release **POWER** and **OK** key.

2



Select the type of the component.

- The selected button lights and all others go out.

3

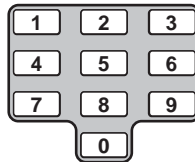

Enter the 3-digit infrared code (see pages 54-55).

- Factory default setting : Panasonic
- Press **POWER** to test the operation.

Notes:

- If the component does not operate with the remote control, repeat the procedure using another code. (Some brands have multiple codes.)
- If an incorrect code is entered, or if the procedure takes longer than 30 seconds, the programming will fail.

To find a code not listed in the index

1

After selecting the type of component (step 2, above)

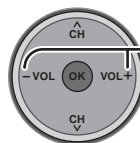

Press to select the code.

- The code starts from the current device.
- Press **POWER** button to test the operation.
- Repeat the steps until the component code is found. It may take many attempts before the correct code is found.

2

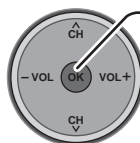

Press to store the code.

Infrared Code Index

The remote control is capable of operating many brands of peripheral equipment. Refer to page 53 for programming procedures.

Notes:

- The remote control memory is limited and therefore some models may not be operated. The remote control is not designed to control all features available in all models.
- After entering the proper infrared code, press the desired Mode Selection buttons (see page 16). Refer to page 56 for details on operating peripheral equipment using the remote control.

Infrared Remote Codes for Specific Components

Helpful Hint: Write down the code numbers for your components in the space provided below. This will serve as a handy reference whenever you need to reprogram your remote control.

CABLE Cable Box	<input type="text"/>	VCR Video Cassette Recorder	<input type="text"/>	DVD DVD Recorder / Player	<input type="text"/>
DBS Digital Broadcast System	<input type="text"/>	RCVR Receiver or Amplifier	<input type="text"/>	CD Compact Disc Player	<input type="text"/>
_____	<input type="text"/>	_____	<input type="text"/>	_____	<input type="text"/>
Other Component		Other Component		Other Component	
_____	<input type="text"/>	_____	<input type="text"/>	_____	<input type="text"/>
Other Component		Other Component		Other Component	

VCR

Codes for VCR

AUX

Brand	Code
Admiral	335
Aiwa	332
Akai	314, 315, 316, 329
Audio Dynamic	311, 339
Bell & Howell	305, 313
Broksonic	320, 326
Canon	323, 325
CCE	343
Citizen	306
Craig	305, 306, 329
Curtis Mathes	324, 345
Daewoo	301, 324, 343
DBX	310, 311, 339
Dimensia	345
Emerson	303, 319, 320, 325, 326, 343
Fisher	305, 307, 308, 309, 313
Funai	320, 326, 334
GE	324, 333, 345
Goldstar	306
Gradiente	334
Hitachi	300, 323, 345
Instant Replay	323, 324
Jensen	339
JVC	310, 311, 334, 339
Kenwood	306, 310, 311, 339
LXI	300, 305, 306, 307, 308, 309
Magnavox	323, 324, 331
Marantz	310, 311, 339
Marta	306
Memorex	309, 324
MGA	338, 340, 341, 347, 348
Minolta	300, 345
Mitsubishi	338, 340, 341, 347, 348
Multitech	304, 347
NEC	310, 311, 334, 339

Brand	Code
Olympic	323, 324
Optimus	306, 321, 328, 335
Orion	320, 326
Panasonic	321, 322, 323, 324
Penney	300, 305, 310, 311, 324, 339, 345
Pentax	300, 311, 345
Philco	320, 323, 324, 326, 331, 343
Philips	323, 324, 331
Pioneer	323
Proscan	300, 301, 302, 323, 324, 331, 333, 345, 346
Quasar	321, 322, 323, 324
Radio Shack	305, 309, 324, 333, 336, 340
RCA	300, 301, 302, 323, 324, 331, 333, 345, 346
Realistic	305, 309, 324, 336, 340
Samsung	302, 304, 333
Sansui	320, 326, 339, 352
Sanyo	305, 309, 313
Scott	301, 302, 304, 309, 320, 326, 338, 340, 347, 348
Sears	300, 305, 306, 307, 308
Sharp	335, 336
Shintom	317
Signature 2000	335
Singer	317
Sony	328, 329, 330
Sylvania	323, 324, 331
Tashiro	306
Tatung	310, 311, 339
Teac	310, 311, 339
Technics	321, 322, 323, 324
Teknika	324
Toshiba	301, 346
Vector Research	311
Wards	306, 309, 335, 336, 344
Yamaha	305, 310, 311, 339
Zenith	306, 344

DVD

Codes for CD

Brand	Code
Admiral	226
Aiwa	233, 235
Carver	229
Denon	242
Emerson	239
Fisher	205
Harman Kardon	219, 220, 221, 223
Hitachi	207
Jensen	234
JVC	240, 241, 245
Kardon	223
Kenwood	200, 201, 211, 245

Brand	Code
LXI/Sears	236
Magnavox	229, 232
Marantz	229
McIntosh	221
Nakamichi	210
Onkyo	214, 215
Optimus	208, 218, 220, 222
Panasonic	224, 225, 227
Philips	229, 230
Pioneer	208
Quasar	224, 225, 227
RCA	231, 237, 238, 247

Brand	Code
Sansui	210, 246
Sanyo	205
Scott	210, 246
Sharp	242, 243
Sherwood	220
Sony	228
Soundesign	244
Teac	212, 216, 218
Technics	224, 225, 227
Victor	240, 241, 245
Yamaha	202, 203, 204

DVD
Codes for DVD

Brand	Code
Denon	100
Ferguson	101
JVC	109
Mitsubishi	105
Nordmende	101
Panasonic	100

Brand	Code
Philips	103
Pioneer	102
RCA	101
Saba	101
Samsung	110
Sharp	108

Brand	Code
Sony	104
Technics	100
Thomson	101
Toshiba	103
Yamaha	100
Zenith	107

AUX
Codes for Personal Video Recorders

Brand	Code
Panasonic Replay TV	100
Philips Tivo	101
Sony Tivo	102

AUX
Codes for Cassette Deck

Brand	Code
Aiwa	223, 224, 225
Denon	231
Fisher	203
Jensen	214
JVC	229, 230
Kenwood	200, 207
Marantz	202

Brand	Code
Nakamichi	205
Onkyo	208, 209, 213
Panasonic	216, 218
Philips	222
Pioneer	204
RCA	226, 227, 228
Sansui	205, 210

Brand	Code
Sharp	231
Sony	219, 220
Teac	210, 211, 215
Technics	216, 218
Yamaha	201, 202

RCVR
Codes for Receivers

Brand	Code
Admiral	120
Aiwa	125, 126
Denon	134, 135, 136
Fisher	104
Garrard	113
Harman Kardon	115, 123
Jensen	129
JVC	132, 133
Kenwood	100, 108
Magnavox	127

Brand	Code
Marantz	124
McIntosh	116
Nakamichi	106
Onkyo	109, 114
Optimus	103, 127, 130, 131
Panasonic	118, 119, 121
Philips	123
Pioneer	105, 107
Quasar	118, 119, 121

Brand	Code
RCA	103, 105, 127, 130, 131
Sansui	103, 111, 139
Sharp	134, 137
Sony	122
Soundesign	138
Teac	111, 112, 113
Technics	118, 119, 121
Victor	132, 133
Yamaha	101, 102

DBS/CBL
Codes for DBS

Brand	Code
Dish Network	105, 115, 116
Echo Star (Echostar)	105
Express VU	105, 115
G.E.	106
G.I. (General Instrument)	108

Brand	Code
Gradiente	114
Hitachi	103, 111, 112
HNS (Hughes)	103
Magnavox	101, 102
Panasonic	104
Philips	101, 102
Primestar	108

Brand	Code
Proscan	106, 109, 110, 113
RCA	106, 109, 110, 113
Sony	107
Star Choice	103, 108
Toshiba	100
Uniden	101, 102
Zenith	127

DBS/CBL
Codes for Cable Box









Brand	Code
ABC	224
Archer	225, 232
Cableview	205, 232
Citizen	205, 222
Curtis	212, 213
Diamond	224, 225, 232
Eagle	229
Eastern	234
GC Brand	205, 232
Gemini	222
General Instrument/Jerrol	211, 219, 220, 221, 222, 223, 224, 225, 226, 227
Hamlin	212, 218, 240, 241, 242, 245
Hitachi	203, 224
Macom	203, 204, 205
Magnavox	233

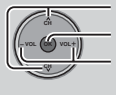









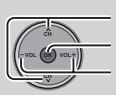

Brand	Code
Memorex	230
Movietime	205, 232
Oak	202, 237, 239
Panasonic	209, 210, 214
Philips	206, 207, 228, 229, 230
Pioneer	201, 216
Pulsar	205, 232
Puser	232
RCA	215
Realistic	232
Regal	212, 218, 240, 241, 242, 245
Regency	234
Rembrandt	205, 232, 237
Samsung	205
Scientific Atlanta	211, 212, 213

Brand	Code
Slmark	201, 205
Sprucer	205, 210
Stargate	205, 232
Television	201, 205
Texscan	244
Tocom	235
Toshiba	204
Unika	225, 232
Universal	222, 232
Videoway	206
Viewstar	229, 230
Zenith	200, 217
Zenith /Drake Satellite	200

Mode Operational Key Chart

This chart defines which keys are operational after programming (if needed), while in the selected remote control mode, DTV, CABLE, DBS, VCR, DVD ...etc.

KEY NAME	DTV MODE	CABLE MODE	DBS MODE
	POWER	POWER	POWER
	NAVIGATION UP/DOWN	CABLE CHANNEL UP/DOWN	DBS NAVIGATION UP/DOWN
	OK	-	DBS MENU
	NAVIGATION RIGHT/LEFT	-	DBS NAVIGATION RIGHT/LEFT
	DTV MENU	-	-
	PROGRAM INFO.	-	DBS PROGRAM INFO.
	EXIT (EPG) ELECTRONIC PROGRAM GUIDE	-	EXIT DBS MENU
	Select Channel	Select Channel	Select Channel
	PREVIOUS STB CHANNEL	CABLE PREVIOUS CHANNEL	DBS PREVIOUS CHANNEL
	DTV PROGRAM/DASH	-	-
	Info (EPG) ELECTRONIC PROGRAM GUIDE	-	-
	-	-	DBS CHANNEL UP/DOWN

KEY NAME	VCR MODE	DVD/CD MODE (DVD) (CD)		(PVR)	AUX MODE (VCR2)	(TAPE)	RCVR MODE
	POWER	POWER	POWER	POWER	POWER	POWER	POWER
	TV MUTE	TV MUTE	RCVR MUTE	TV MUTE	RCVR MUTE	RCVR MUTE	RCVR MUTE
	TV INPUT SW	-	-	-	TV INPUT SW	-	RCVR INPUT SW
	-	-	-	-	-	-	REMOTE BUTTONS
	-	NAVIGATION UP/DOWN	NEXT/PREVIOUS TRACK	NAVIGATION UP/DOWN	-	-	TUNER +/-
	-	-	-	-	-	-	-
	VOLUME +/-	NAVIGATION RIGHT/LEFT	RCVR VOLUME +/-	NAVIGATION RIGHT/LEFT	VOLUME +/-	VOLUME +/-	RCVR VOLUME +/-
	-	-	-	PVR MENU	-	-	-
	ONSCREEN VCR DISPLAY	DVD DISPLAY	TIME FORMAT	-	ONSCREEN VCR DISPLAY	-	-
	-	-	-	EXIT PVR MENU	-	-	-
	-	1... AV1 6... TUNER 2... AV2 7... PHONO 3... AV3 8... TAPE 4... AV4 9... AUX 5... CD	-	Select Channel	-	-	1... AV1 6... TUNER 2... AV2 7... PHONO 3... AV3 8... TAPE 4... AV4 9... AUX 5... CD
	-	-	-	PREVIOUS CHANNEL RELAY ZONES	-	DECK A/B	-
	-	-	-	PVR RETURN TO LIVE	-	-	-
	VCR REW/FF	SKIP SEARCH REW/FF	SEARCH REW/FF	-	VCR REW/FF	TAPE REW/FF	SURROUND +/-
	PLAY	PLAY	PLAY	PLAY	PLAY	PLAY	-
	PAUSE	STILL/PAUSE	PAUSE	PAUSE	PAUSE	PAUSE	-
	STOP	STOP	STOP	-	STOP	STOP	-
	VCR RECORD	-	-	PVR RECORD	VCR RECORD	TAPE RECORD	-
	TV/VCR SWITCH	-	-	-	TV/VCR SWITCH	-	-
	VCR CHANNEL UP/DOWN	-	-	PVR CHANNEL UP/DOWN	VCR CHANNEL UP/DOWN	-	RCVR CENTER +/-
	-	OPEN/CLOSE	OPEN/CLOSE	PVR QUICK SKIP	-	-	-

VIDEO/COMPONENT/HDMI input signals

VIDEO input

	signal name	horizontal frequency (kHz)	vertical frequency (Hz)
1	NTSC	15.73	59.94

Applicable input signals (* mark)

	signal name	horizontal frequency (kHz)	vertical frequency (Hz)	COMPONENT	PC	HDMI
1	525 (480) /60i	15.73	59.94	*		*
2	525 (480) /60p	31.47	59.94	*		*
3	750 (720) /60p	45.00	59.94	*		*
4	1,125 (1,080) /60i	33.75	59.94	*		*
5	640 x 400 @70	31.47	70.08		*	
6	640 x 480 @60	31.47	59.94		*	
7	Macintosh13" (640 x 480)	35.00	66.67		*	
8	640 x 480 @75	37.50	75.00		*	
9	852 x 480 @60	31.47	59.94		*	
10	800 x 600 @60	37.88	60.32		*	
11	800 x 600 @75	46.88	75.00		*	
12	800 x 600 @85	53.67	85.08		*	
13	Macintosh16" (832 x 624)	49.73	74.55		*	
14	1,024 x 768 @60	48.36	60.00		*	
15	1,024 x 768 @70	56.48	70.07		*	
16	1,024 x 768 @75	60.02	75.03		*	
17	1,024 x 768 @85	68.68	85.00		*	
18	Macintosh 21" (1,152 x 870)	68.68	75.06		*	
19	1,280 x 1,024 @60	63.98	60.02		*	
20	1,366 x 768 @60	48.36	60.00		*	

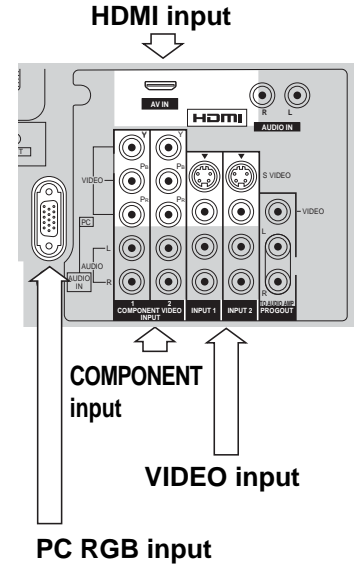

Note: Signals without above specification may not be displayed properly.



















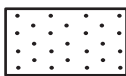



Specifications

	TH-42PX500U	TH-50PX500U
Power Source	AC 120 V, 50/60 Hz	
Power Consumption		
Maximum	410 W	535 W
Stand-by condition	0.6 W (with CableCARD™; 23.0 W)	0.6 W (with CableCARD™; 23.0 W)
Plasma Display panel	Drive method : AC type 42-inch, 16 : 9 aspect ratio	
Screen Size (W × H × diagonal)	36 7/32" (920 mm) × 20 25/64" (518 mm) × 41 9/16" (1,056 mm)	43 35/64" (1,106 mm) × 24 31/64" (622 mm) × 49 61/64" (1,269 mm)
Dimensions (W × H × D)	44 51/64" (1,138 mm) × 28 47/64" (730 mm) × 5 7/16" (138 mm)	52 1/4" (1,327 mm) × 33 3/16" (843 mm) × 5 7/16" (138 mm)
Mass (Weight)	88.2 lb. (40 kg)	114.6 lb. (52 kg)
Channel Capability-ATSC/NTSC	VHF/ UHF : 2-69, CATV:1-135	
Sound		
Speaker	Woofer √3 5/32" (80mm) × 2, Tweeter 5/8" (16 mm) × 2 7/8" (73 mm) × 4	
Audio Output	26 W [8 W + 8 W, 5 W + 5 W] (10 % THD)	
FEATURES	3D Y/C FILTER CLOSED CAPTION BBE VIVA 3D	HDMI V-Chip Photo Viewer Cable CARD™ Slot Split-Screen TV GUIDE
Accessories Supplied	Remote control: EUR7627Z50 or EUR7627Z80 AA Battery × 2 AC Cord	F-type antenna adapter (5C-2V × 1) IR Blaster Ferrite cores: large × 1, small × 5 (gray × 1, white × 4) Pedestal Cable clumper × 2
Operating Conditions	Temperature : 32 °F - 104 °F (0 ° - 40 °C)	Humidity : 20 % - 80 % (non-condensing)
Connection Terminals		
AV INPUT 1- 3	VIDEO (Phono Jack Type) S-VIDEO (Mini DIN 4-pin) AUDIO L-R (Phono Jack Type × 2)	1.0 Vp-p (75 K) Y : 1.0 Vp-p (75 K), C : 0.286 Vp-p (75 K) 0.5 Vrms
AV PROG. OUT	VIDEO (Phono Jack Type) AUDIO L-R (Phono Jack Type × 2)	1.0 Vp-p (75 K) 0.5 Vrms
COMPONENT VIDEO INPUT1-2	Y PB / PR AUDIO L-R (Phono Jack Type × 2)	1.0 Vp-p (including synchronization) ± 0.35 Vp-p 0.5 Vrms
HDMI	HDMI type A Connector AUDIO L-R (Phono Jack Type × 2)	0.5 Vrms
DIGITALAUDIO OUT	PCM / Dolby Digital, Fiber Optic	
RGB input	D-SUB 15pin	R,G,B / 0.7 Vp-p (75 K) HD, VD / 1.0 - 5.0 Vp-p (high impedance)
AUDIO L-R		M3 (3.5 mm) Jack × 1
IR Blaster	G-LINK	M3 (3.5 mm) Jack × 1

Note: Design and Specifications are subject to change without notice. Weight and Dimensions shown are approximate.

Troubleshooting Chart

Before calling for service, determine the symptoms and follow suggested solutions.

Symptoms		Solutions	Page
VIDEO	AUDIO		
 Snowy Video	 Noisy Audio	<ul style="list-style-type: none"> • Adjust the antenna location and connection. 	9
 Multiple Image	 Noisy Audio	<ul style="list-style-type: none"> • Adjust the antenna location and connection. • Check the antenna lead-in cable. 	9 9
 Interference	 Noisy Audio	<ul style="list-style-type: none"> • Move the television away from electrical appliances, lights, vehicles and medical equipment. 	–
 Normal Video	 No Audio	<ul style="list-style-type: none"> • Increase volume • Check Mute. • Check Television Speakers on/off. • Change channel. • Stereo/SAP/Mono • When using HDMI 	21 17 27 21 17 27
 No Video with Snow	 Noisy Audio	<ul style="list-style-type: none"> • Set Input Setup properly. • Check the antenna cables. 	30 9
 No Video	 No Audio	<ul style="list-style-type: none"> • Check if the power cord is plugged into the wall outlet. • Adjust Brightness and Audio controls. • Change channel. • Check the cable connections. • Program the remote control code. • Check the second video source operation. • Make sure that a PC is not connected to HDMI input. Rarely, the TV will not display video in HDMI input from devices with HDMI or DVI output due to bad communication between the TV and the devices. Should this happen, unplug the HDMI/DVI device and plug it back in. 	15 24, 27 21 11-14 53-55 53-55 13
 No Color	 Normal Audio	<ul style="list-style-type: none"> • Adjust Color settings. • Change channel. 	24, 25 21
 Digitalization of image Image freeze up	 Audio Break up	<ul style="list-style-type: none"> • Re-orient the ATSC antenna. • Check signal meter. If the signal is weak, add a signal booster to boost the signal strength. 	– 31
 Normal Video	 Wrong Audio	<ul style="list-style-type: none"> • Check if the audio mode is set to Stereo or Mono, not SAP. • Change the audio of the HDMI device to Linear PCM. • Check the audio setting for HDMI. If there is functional problem with Digital Audio, use Analog audio. 	17 – 27
 Black Box on Screen	 Normal Audio	<ul style="list-style-type: none"> • Change CC (Closed Caption). • Change the Closed Caption (CC) Analog settings to other than T1, T2, T3 or T4. 	32
 Normal Video	 Normal Audio	<ul style="list-style-type: none"> • Replace the remote control batteries. 	7
Intermittent Remote Control Operation			

Plasma Display panel

Symptoms	Check	Page
Some parts of the screen do not light up.	<ul style="list-style-type: none"> The plasma display panel is manufactured using an extremely high level of precision technology; however, sometimes some parts of the screen may be missing picture elements or have luminous spots. This is not a malfunction. 	—
<div style="text-align: center;">  <p>An after-image appears.</p> </div>	<ul style="list-style-type: none"> Do not allow a still picture to be displayed for an extended period, as this can cause a permanent after-image to remain on the Plasma TV. Examples of still pictures include logos, video games, computer images, teletext and images displayed in 4:3 mode. <p>Note: The permanent after-image on the Plasma TV resulting from fixed image use is not an operating defect and as such is not covered by the Warranty. This product is not designed to display fixed images for extended periods of time.</p>	34
Whirring sounds can be heard from the display unit.	<ul style="list-style-type: none"> The TV is fitted with a cooling fan to dissipate heat generated during normal use. The rotating fan may cause a whirring sound but it is not a malfunction. 	—

TV Guide

Symptoms	Check	Page
I got listings after my initial setup; however, some days say "No Listings."	After initial setup, it can take up to a week to populate the full 8 days of listings. Once fully populated, 8 days of program information should always be available.	—
My Guide listings disappeared after a power failure.	You should begin to receive listings again within 24 hours.	—
Some channel numbers in the Guide are incorrect.	You can correct them using Change Channel Display under Setup.	46
I have not received any Guide show listings.	<p>Listings begin to appear within 24 hours after a successful Setup.</p> <ul style="list-style-type: none"> Check the connections between the TV, cable, antenna, and the IR cable if using a cable box. Verify Setup information under Change System Settings. Make sure the cable box is On, if applicable. Review Screen 4 and Screen 5 in the Initial Guide Setup section. 	9, 10 46 — 49, 50
Recording did not occur.	<ul style="list-style-type: none"> Make sure your recorder is turned Off before the recording begins. Make sure there is a tape in the Recorder. Check the Schedule menu and verify that the show is listed before recording begins. Check the placement of the IR cable in front of your recorder. 	— — 45 10
The TV did not tune to a show I scheduled with the Reminder feature.	<ul style="list-style-type: none"> Check the Schedule menu and verify that the show is listed. If you have a cable box, check the IR cable. 	45 10
I set a show to Auto-Tune and it did not.	<ul style="list-style-type: none"> Check the Schedule menu and verify that the show is listed as a Reminder. Highlight the show under Listings and do the following: <ul style="list-style-type: none"> Press the Menu button on the remote. Use the down arrow to highlight Edit Reminder, and press OK key. Verify the Auto-Tune option reads Yes. The TV must be On at the scheduled time for Auto-Tune. 	45, 47 47 —
I set a show with the Power On TV option and it did not.	<ul style="list-style-type: none"> Check the Schedule menu and verify that the show is listed as a Reminder. Highlight the show under Listings and do the following: <ul style="list-style-type: none"> Press the Menu button on the remote. Use the down arrow to highlight Edit Reminder, and press OK key. Verify the Power On TV option reads Yes. The TV must be Off at the scheduled time for Power On TV. 	45, 47 47 —

LIMITED WARRANTY (for U.S.A.)

PANASONIC CONSUMER ELECTRONICS COMPANY,
DIVISION OF:
PANASONIC CORPORATION OF NORTH AMERICA
One Panasonic Way
Secaucus, New Jersey 07094

PANASONIC SALES COMPANY,
DIVISION OF:
PANASONIC PUERTO RICO, INC.
Ave. 65 de Infanteria, Km. 9.5
San Gabriel Industrial Park
Carolina, Puerto Rico 00985

Panasonic Color Television Limited Warranty

Limited Warranty Coverage

If your product does not work properly because of a defect in materials or workmanship, Panasonic Consumer Electronics Company or Panasonic Sales Company (collectively referred to as "the warrantor") will, for the length of the period indicated on the chart below, which starts with the date of original purchase ("warranty period"), at its option either (a) repair your product with new or refurbished parts, or (b) replace it with a new or a refurbished product. The decision to repair or replace will be made by the warrantor.

TV CATEGORY	ALL PARTS	LABOR	SERVICE
PLASMA TELEVISION	1 (ONE) YEAR	1 (ONE) YEAR	IN-HOME OR CARRY-IN

During the "Labor" warranty period there will be no charge for labor. During the "Parts" warranty period, there will be no charge for parts. You must carry-in your product or arrange for in-home service (in-home service available only for 22" [diagonal] and larger screen), as applicable, during the warranty period. If non-rechargeable batteries are included, they are not warranted. This warranty only applies to products purchased and serviced in the United States or Puerto Rico. This warranty is extended only to the original purchaser of a new product which was not sold "as is". A purchase receipt or other proof of the original purchase date is required for warranty service.

Carry-in or In-Home Service

For Carry-In or In-Home Service (as applicable) in the United States call 1-800-211-PANA(7262) or visit Panasonic Web Site: <http://www.panasonic.com>

For assistance in Puerto Rico call Panasonic Sales Company (787)-750-4300 or fax (787)-768-2910.

In-Home service, if applicable, requires clear, complete and easy access to the product by the authorized servicer and does not include removal or re-installation of an installed product. It is possible that certain in-home repairs will not be completed in-home, but will require that the product, or parts of the product, be removed for shop diagnosis and/or repair and then returned.

Limited Warranty continued on next page

Limited Warranty continued from previous page

Limited Warranty Limits And Exclusions

This Limited Warranty ONLY COVERS failures due to defects in materials or workmanship, and DOES NOT COVER normal wear and tear or cosmetic damage, nor does it cover markings or retained images on the picture tube resulting from viewing fixed images (including, among other things, letterbox pictures on standard 4:3 screen TVs, or non-expanded standard 4:3 pictures on wide screen TVs, or onscreen data in a stationary and fixed location). The Limited Warranty ALSO DOES NOT COVER damages which occurred in shipment, or failures which are caused by products not supplied by the warrantor, or failures which result from accidents, misuse, abuse, neglect, mishandling, misapplication, alteration, faulty installation, set-up adjustments, misadjustment of consumer controls, improper maintenance, power line surge, lightning damage, modification, or commercial use (such as in a hotel, office, restaurant, or other business), rental use of the product, service by anyone other than a Factory Servicenter or other Authorized Servicer, or damage that is attributable to acts of God.

THERE ARE NO EXPRESS WARRANTIES EXCEPT AS LISTED UNDER "LIMITED WARRANTY COVERAGE". THE WARRANTOR IS NOT LIABLE FOR INCIDENTAL OR CONSEQUENTIAL DAMAGES RESULTING FROM THE USE OF THIS PRODUCT, OR ARISING OUT OF ANY BREACH OF THIS WARRANTY. (As examples, this excludes damages for lost time, cost of having someone remove or re-install an installed unit if applicable, or travel to and from the servicer or loss of images, data or other memory content. The items listed are not exclusive, but are for illustration only.) **ALL EXPRESS AND IMPLIED WARRANTIES, INCLUDING THE WARRANTY OF MERCHANTABILITY, ARE LIMITED TO THE PERIOD OF THE LIMITED WARRANTY.**

Some states do not allow the exclusion or limitation of incidental or consequential damages, or limitations on how long an implied Limited Warranty lasts, so the exclusions may not apply to you.

This warranty gives you specific legal rights and you may also have others rights which vary from state to state. If a problem with this product develops during or after the Limited Warranty period, you may contact your dealer or Servicenter. If the problem is not handled to your satisfaction, then write to the warrantor's Consumer Affairs Department at the addresses listed for the warrantor.

PARTS AND SERVICE (INCLUDING COST OF AN IN-HOME SERVICE CALL, WHERE APPLICABLE) WHICH ARE NOT COVERED BY THIS LIMITED WARRANTY ARE YOUR RESPONSIBILITY.

CUSTOMER SERVICES DIRECTORY (for U.S.A.)

Customer Services Directory

Obtain Product Information and Operating Assistance; locate your nearest Dealer or Servicenter; purchase Parts and Accessories; or make Customer Service and Literature requests by visiting our Web Site at:
<http://www.panasonic.com/consumersupport>

or, contact us via the web at:

<http://www.panasonic.com/contactinfo>

You may also contact us directly at:

1-888-VIEW-PTV (843-9788)

Monday-Friday 9 am-9 pm; Saturday-Sunday 10 am-7 pm, EST.

For hearing or speech impaired TTY users, TTY : 1-877-833-8855

Accessory Purchases

Purchase Parts, Accessories and Instruction Books on line for all Panasonic Products by visiting our Web Site at:

<http://www.pasc.panasonic.com>

or, send your request by E-mail to:

npcparts@us.panasonic.com

You may also contact us directly at:

1-800-332-5368 (Phone) 1-800-237-9080 (Fax Only) (Monday - Friday 9 am to 8 pm, EST.)

Panasonic Services Company

20421 84th Avenue South,

Kent, WA 98032

(We Accept Visa, MasterCard, Discover Card, American Express, and Personal Checks)

For hearing or speech impaired TTY users, TTY : 1-866-605-1277

Service in Puerto Rico

Panasonic Puerto Rico, Inc.

Ave. 65 de Infantería, Km. 9.5, San Gabriel Industrial Park,

Carolina, Puerto Rico 00985

Phone (787)750-4300, Fax (787)768-2910

LIMITED WARRANTY (for Canada)

Panasonic Canada Inc.

PANASONIC PRODUCT - LIMITED WARRANTY

Panasonic Canada Inc. warrants this product to be free from defects in material and workmanship and agrees to remedy any such defect for a period as stated below from the date of original purchase.

Plasma TV / Monitor	In-home service	One (1) year, parts (including Plasma Panel) and labour.
LCD TV (26 in & over)	In-home service	One (1) year, parts (including LCD Panel) and labour.
LCD TV (25 in & under)	Carry-in service only	One (1) year, parts (including LCD Panel) and labour.
LCD Projector	Carry-in service only	One (1) year, parts (lamp ninety (90) days) and labour.
Accessories		Ninety (90) days (parts only)

In-home Service will be carried out only to locations accessible by roads and within 50 km of an authorized Panasonic service facility.

LIMITATIONS AND EXCLUSIONS

This warranty does not apply to products purchased outside Canada or to any product which has been improperly installed, subjected to usage for which the product was not designed, misused or abused, damaged during shipping, or which has been altered or repaired in any way that affects the reliability or detracts from the performance, nor does it cover any product which is used commercially. Dry cell batteries are also excluded from coverage under this warranty.

This warranty is extended to the original end user purchaser only. A purchase receipt or other proof of date of original purchase is required before warranty service is performed.

THIS EXPRESS, LIMITED WARRANTY IS IN LIEU OF ALL OTHER WARRANTIES, EXPRESS OR IMPLIED, INCLUDING ANY IMPLIED WARRANTIES OF MERCHANTABILITY AND FITNESS FOR A PARTICULAR PURPOSE. IN NO EVENT WILL PANASONIC CANADA INC. BE LIABLE FOR ANY SPECIAL, INDIRECT OR CONSEQUENTIAL DAMAGES.

In certain instances, some jurisdictions do not allow the exclusion or limitation of incidental or consequential damages, or the exclusion of implied warranties, so the above limitations and exclusions may not be applicable.

WARRANTY SERVICE

For product operation and information assistance, please contact:

Our Customer Care Centre: Telephone #: (905) 624-5505
1-800 #: 1-800-561-5505
Fax #: (905) 238-2360
Email link: "Contact Us" on www.panasonic.ca

FOR PRODUCT REPAIRS, please locate your nearest Authorized Servicentre at www.panasonic.ca :

Link: "Servicentres™ locator" under "Customer support"

Panasonic Factory Service:

Vancouver

Panasonic Canada Inc.
12111 Riverside Way
Richmond, BC V6W 1K8
Tel: (604) 278-4211
Fax: (604) 278-5627

Mississauga, Ontario

Panasonic Canada Inc.
5770 Ambler Dr.
Mississauga, ON L4W 2T3
Tel: (905) 624-8447
Fax: (905) 238-2418

IF YOU SHIP THE PRODUCT TO A SERVICENTRE

Carefully pack and send prepaid, adequately insured and preferably in the original carton.

Include details of the defect claimed, and proof of date of original purchase.

Customer's Record

The model number and serial number of this product can be found on its back cover. You should note this serial number in the space provided below and retain this book, plus your purchase receipt, as a permanent record of your purchase to aid in identification in the event of theft or loss, and for Warranty Service purposes.

Model Number _____

Serial Number _____

Panasonic Consumer Electronics Company,
Division of Panasonic Corporation of North America
One Panasonic Way, Secaucus
New Jersey 07094 U.S.A.

Panasonic Puerto Rico Inc. ("PSC")
Ave. 65 de Infanteria, Km 9.5
San Gabriel Industrial Park,
Carolina, Puerto Rico 00985

Panasonic Canada Inc.
5770 Ambler Drive
Mississauga, Ontario
L4W 2T3 CANADA



ADVERTENCIA
RIESGO DE DESCARGA ELÉCTRICA
NO ABRIR



El rayo con punta de flecha dentro de un triángulo equilátero tiene la finalidad de avisar al usuario de que hay piezas en el interior del producto que si las tocan las personas éstas pueden recibir una descarga eléctrica.



El signo de exclamación dentro de un triángulo equilátero tiene la finalidad de avisar al usuario de la existencia de instrucciones de utilización y servicio importantes en el material impreso que acompaña al aparato.

ADVERTENCIA: Para reducir el riesgo de sufrir una descarga eléctrica, no retire la cubierta ni el panel posterior. En el interior no hay piezas que deba reparar el usuario. Solicite las reparaciones al personal de servicio calificado.

ADVERTENCIA : Para reducir el riesgo de que se produzca un incendio o de sufrir una descarga eléctrica, no exponga este aparato a la lluvia ni a la humedad. No ponga encima del aparato (incluyendo estanterías que se encuentren encima del mismo, etc.) recipientes con agua (floreros, tazas, cosméticos, etc.).

ADVERTENCIA: 1) Para impedir recibir descargas eléctricas, no retire la cubierta. En el interior no hay piezas que deba reparar el usuario. Solicite las reparaciones al personal de servicio calificado.
 2) No quite la clavija de puesta a tierra del enchufe de alimentación. Este aparato está equipado con un enchufe de alimentación de tres clavijas, una de las cuales sirve para hacer la puesta a tierra. Este enchufe sólo puede conectarse a un tomacorriente que también disponga de puesta a tierra. Esto constituye una medida de seguridad. Si no puede introducir el enchufe en el tomacorriente, póngase en contacto con un electricista. No anule la finalidad de la clavija de puesta a tierra.

Nota : No permita que una imagen fija se muestre durante mucho tiempo, porque esto puede ser la causa de que quede una imagen fantasma permanente en la TV de plasma.
 Los ejemplos de imágenes fijas incluyen logotipos, videojuegos, imágenes de computadora, teletexto e imágenes mostradas en el formato 4:3.



Fabricado bajo licencia de Dolby Laboratories.
 "Dolby" y el símbolo de la doble D son marcas comerciales de Dolby Laboratories.



HDMI, el símbolo HDMI y la Interface de Multimedia de Alta Definición son marcas comerciales o marcas registradas de HDMI Licensing LLC.

Descripción de la licencia : Para poder ver la información de la licencia del software que se utiliza en este producto, pulse el botón Menu y seleccione [Ajuste] → [Acerca de] → [Licencia]. (Consulte la página 34.)

Este producto contiene tecnología de protección de derechos que esta protegida por patentes de los EEUU y otros derechos de propiedad intelectual. El uso de esta tecnología de protección de derechos debe ser autorizada por Macrovision Corporation, y es para uso en casa y otros casos limitados a menos que sea autorizado por Macrovision. La ingeniería reversible y desensamblable están prohibidas.
 Patentes de los EEUU. 4,631,603; 4,577,216; 4,819,098; 4,907,093; 6,381,747; y 6,516,132.



El logotipo SD es una marca comercial.



Bajo licencia de BBE Sound, Inc.



Licenciado de BBE Sound Inc. sobre el numero USP5510752 y 5736897.
 BBE y el símbolo de BBE son marcas registradas de BBE Sound, Inc.

CableCARD™ es una marca comercial de Cable Television Laboratories, Inc.



En los Estados Unidos de América, TV GUIDE y otras marcas relacionadas son marcas registradas de Gemstar-TV Guide International, Inc. y/o una de sus compañías afiliadas. En Canadá, TV GUIDE es una marca registrada de Transcontinental Inc., y se utiliza bajo licencia de Gemstar-TV Guide International, Inc. y/o una de sus compañías afiliadas.
 El sistema TV Guide On Screen™ se fabrica bajo licencia de Gemstar-TV Guide International, Inc. y/o una de sus compañías afiliadas.
 El sistema TV Guide On Screen™ cuenta con la protección de una o más de las patentes siguientes concedidas en los Estados Unidos de América: 6,498,895, 6,418,556, 6,331,877; 6,239,794; 6,154,203; 5,940,073; 4,908,713; 4,751,578; 4,706,121.

Instrucciones de seguridad importantes

- 1) Lea estas instrucciones.
- 2) Guarde estas instrucciones.
- 3) Cumpla con todas las advertencias.
- 4) Siga todas las instrucciones.
- 5) No utilice este aparato cerca del agua.
- 6) Limpie el aparato solamente con un paño seco.
- 7) No tape las aberturas de ventilación.
- 8) No instale el aparato cerca de fuentes de calor como, por ejemplo, radiadores, salidas de aire caliente, estufas y otros aparatos (incluyendo amplificadores) que produzcan calor.
- 9) No anule la característica de seguridad del enchufe polarizado o del enchufe del tipo de puesta a tierra. Un enchufe polarizado tiene dos clavijas, una más ancha que la otra. Un enchufe de puesta a tierra tiene dos clavijas y una espiga de puesta a tierra. La clavija ancha y la espiga de estos enchufes han sido suministradas para su seguridad. Si el enchufe suministrado no puede conectarse al tomacorriente, consulte a un electricista para que le cambie el tomacorriente obsoleto.
- 10) Proteja el cable de alimentación para que no lo pisen ni lo pellizquen, especialmente en el enchufe, tomacorriente y en el punto donde sale del aparato.
- 11) Utilice solamente los accesorios especificados por el fabricante.
- 12) Utilice solamente el aparato con el carrito, base, trípode, soporte o mesa especificado por el fabricante o vendido con el aparato. Cuando se utilice un carrito, tenga cuidado al mover la combinación del carrito / aparato para evitar heridas en el caso de que ésta se dé la vuelta.
- 13) Desenchufe este aparato durante las tormentas eléctricas o cuando no lo utilice durante un largo periodo de tiempo.
- 14) Solicite todas las reparaciones al personal de servicio calificado. Las reparaciones resultan necesarias cuando el aparato se ha estropeado de cualquier forma: se ha estropeado el cable o el enchufe de alimentación, se ha derramado líquido o han caído objetos dentro del aparato, el aparato ha quedado expuesto a la lluvia o a la humedad, no funciona normalmente o se ha caído.
- 15) Para impedir las descargas eléctricas, asegúrese de que la patilla de puesta a tierra de la clavija del cable de alimentación de CA esté firmemente conectada.



Aviso de seguridad importante

DECLARACIÓN DE LA FCC

Este equipo ha sido probado y ha demostrado cumplir con las limitaciones para los dispositivos digitales de la Clase B, de conformidad con el Apartado 15 de las Normas de la FCC. Estos límites han sido diseñados para proporcionar una protección razonable contra las interferencias perjudiciales en una instalación residencial. Este equipo genera, utiliza y puede radiar energía radioeléctrica, y si no se instala y utiliza de acuerdo con las instrucciones, puede causar interferencias perjudiciales en las comunicaciones por radio. Sin embargo, no existe ninguna garantía de que las interferencias no se produzcan en una instalación particular. Si este equipo causa interferencias perjudiciales en la recepción de la radio o televisión, lo que se puede determinar apagando y encendiendo el equipo, al usuario se le recomienda intentar corregir la interferencia tomando una o más de las medidas siguientes:

- Cambie la orientación o el lugar de instalación de la antena.
- Aumente la separación entre el equipo y el receptor.
- Conecte el equipo a una toma de corriente diferente de aquella a la que está conectada el receptor.
- Consulte a su concesionario o a un técnico en radio/televisión con experiencia para solicitar su ayuda.

Este dispositivo cumple con el Apartado 15 de las normas de la FCC. El funcionamiento está sujeto a las dos condiciones siguientes: (1) este dispositivo no deberá causar interferencias perjudiciales y (2) este dispositivo deberá ser capaz de aceptar cualquier interferencia que reciba, incluyendo la interferencia que pueda causar un funcionamiento no deseado.

Aviso de la FCC:

Para asegurar un cumplimiento continuado con las normas de la FCC y evitar las posibles interferencias no deseadas, cuando se conecte este televisor con pantalla de plasma a un equipo de vídeo deberán utilizarse los núcleos de ferrita suministrados; y deberá mantenerse una separación mínima de 40 cm con otros dispositivos periféricos. Consulte las instrucciones de las páginas 6, 12 y 14.

Cualquier cambio o modificación hecha en este televisor que no haya sido aprobada expresamente por Panasonic Corporation of North America podrá causar interferencias perjudiciales y anular la autorización que tiene el usuario para utilizar este dispositivo.

Declaración de conformidad de la FCC
N.º de modelo: TH-42PX500U, TH-50PX500U
Responsable: Panasonic Corporation of North America
One Panasonic Way, Secaucus, NJ 07094
Dirección de contacto: Panasonic Consumer Electronics Company
1-888-VIEW-PTV (843-9788)
email: consumerproducts@panasonic.com

AVISO PARA CANADÁ:

Para los Modelos TH-42PX500U, TH-50PX500U

Este aparato digital de la Clase B cumple con la norma canadiense ICES-003.

Estimado cliente de Panasonic

Bienvenido a la familia de clientes de Panasonic. Esperamos que disfrute durante muchos años de su nuevo televisor de Plasma.

Para obtener el máximo beneficio de su televisor, lea estas instrucciones antes de hacer cualquier ajuste, y guárdelas para poder consultarlas en el futuro en caso de ser necesario.

Guarde también su recibo de compra, y anote el número del modelo y el número de serie de su televisor en el espacio provisto en la contraportada de estas instrucciones.

Visite nuestro sitio web Panasonic : www.panasonic.com

Para solicitar ayuda, llame al: 1-888-VIEW-PTV (843-9788)
o visítenos en www.panasonic.com/contactinfo (EE.UU.)

Para solicitar ayuda, llame al: 787-750-4300
o visítenos en www.panasonic.com (Puerto Rico)

Índice

Instrucciones de seguridad importantes	3	Ajuste inicial	18
Aviso de seguridad importante	3	Para ver programas de TV	21
Precauciones para su seguridad	5	Visualizaciones en pantalla para la navegación ..	22
Limpieza y mantenimiento	6	Navegación con menú	24
Accesorios	6	Imagen	24
Instalación	7	Audio	27
Ubicación del receptor	7	Cronometro	28
Equipo externo opcional	7	Ajuste	29
Instalación de las pilas en el control remoto	7	Bloqueo	35
Instrucciones para sujetar los cables	8	Visualizador de Fotos	39
Conexiones	9	Guía de TV	43
Conexión de antena	9	Componentes de la pantalla	43
Conexión de CableCARD™	9	SERVICIOS PRINCIPALES	44
Conexión del IR Blaster	10	AJUSTE DE GUÍA INICIAL para Guía de TV	49
Conexiones de un amplificador (TO AUDIO AMP) ...	11	Controles de ASPECTO	51
Conexión de salida de programas (PROG OUT) ...	11	Pantalla dividida	52
Conexión de TV digital - "Set-Top Box"		Operación del equipo periférico	53
(DTV-STB) o DVD	12	Programación del código de control remoto	53
Conexión de entrada de vídeo	12	Índice de claves infrarrojas	54
Conexión a los terminales AV frontales	12	Tabla de teclas operacionales	56
Conexión HDMI	13	Señales de entrada de AV/Componente/HDMI	57
Conexión de los terminales de entrada PC	14	Especificaciones	57
Encendido / apagado de la alimentación	15	Tabla de solución de problemas	58
Aparato principal	15		
Ubicación de los controles	16		

Precauciones para su seguridad

ADVERTENCIA

LAS PIEZAS PEQUEÑAS PUEDEN PRESENTAR UN PELIGRO DE ASFIXIA SI SE TRAGAN POR ACCIDENTE. GUARDE LAS PIEZAS PEQUEÑAS DONDE NO PUEDAN ALCANZARLAS LOS NIÑOS PEQUEÑOS.

TIRE LAS PIEZAS PEQUEÑAS Y OTROS OBJETOS QUE NO SEAN NECESARIOS, INCLUYENDO LOS MATERIALES DE EMBALAJE Y LAS BOLSAS/HOJAS DE PLÁSTICO, PARA IMPEDIR QUE LOS NIÑOS PEQUEÑOS JUEGUEN CON ELLAS CORRIENDO EL RIESGO DE QUE PUEDAN ASFIXIARSE.

Instalación

No instale la televisión de plasma sobre superficies inclinadas o poco estables.

- La televisión de plasma puede caerse o darse vuelta.

No coloque objetos encima de la televisión de plasma.

- Si se derrama agua en la televisión de plasma o entran objetos extraños en su interior, se puede provocar un cortocircuito que causará fuego o descarga eléctrica. Si entran objetos extraños en el interior de la televisión de plasma, consulte con su tienda local de Panasonic.

No cubra los orificios de ventilación.

- La televisión de plasma puede calentarse excesivamente provocando fuego o daños en la televisión de plasma.

Si se utiliza un pedestal, deje un espacio de 3 15/16" (10 cm) o más en la parte superior, izquierda y derecha, 2 3/8" (6 cm) o más en la parte inferior y 2 3/4" (7 cm) o más en la parte posterior.

Si se utiliza algún otro método de instalación, deje un espacio de 3 15/16" (10 cm) o más en la parte superior, inferior, izquierda y derecha y 3/4" (1,9 cm) o más en la parte posterior.

Evite instalar este producto cerca de equipos electrónicos que puedan ser afectados fácilmente por las ondas electromagnéticas.

- Este producto puede causar interferencias en la imagen, en el sonido, etc. En particular, mantenga los equipos de vídeo alejados de este producto.

Cable de alimentación de CA

La televisión de plasma fue diseñada para funcionar con una CA de 120 V, 50/60 Hz.

Inserte completamente el enchufe del cable eléctrico.

- Si el enchufe no ha entrado completamente puede generar calor y ser el origen de un incendio. Si el enchufe está dañado o el tomacorriente está flojo, no los utilice.

No toque el enchufe del cable eléctrico con las manos mojadas.

- Puede recibir una descarga eléctrica.

No haga nada que pueda dañar el cable eléctrico. Cuando desenchufe el cable eléctrico, sujete del enchufe y no el cable.

- No dañe el cable eléctrico, no lo modifique ni coloque objetos pesados encima, ni coloque cerca de objetos que desprendan calor, no tuerza ni tire excesivamente del mismo. Esto puede provocar un fuego o descarga eléctrica. Si el cable eléctrico está dañado, solicite la reparación en su tienda local de Panasonic.

Si no se utiliza la televisión de plasma durante un largo período de tiempo, desenchufe el cable eléctrico del tomacorriente.

Si se producen problemas durante el uso

Si se produce un problema (por ejemplo falta la imagen o sonido), o si sale humo o hay olores no normales de la televisión de plasma, desenchufe inmediatamente el cable eléctrico del tomacorriente.

- El uso continuado del televisor bajo estas condiciones puede causar un incendio o un daño permanente en la unidad. Lleve el televisor a que lo revisen en un centro de servicio autorizado. La revisión del televisor por cualquier persona sin autorización no se recomienda en absoluto debido al peligro que supone la alta tensión que circula por su interior.

Si entra agua o materias extrañas en el interior de la televisión de plasma, si se ha caído la televisión de plasma o si el mueble exterior está dañado, desenchufe inmediatamente el cable eléctrico.

- Puede provocar un cortocircuito que inicie un incendio. Llame a su tienda local de Panasonic para hacer las reparaciones necesarias.

PRECAUCION

Esta la televisión de plasma puede utilizarse sólo con los siguientes accesorios opcionales. El uso con cualquier otro tipo de accesorios opcionales puede causar inestabilidad y terminar provocando daños.

(Matsushita Electric Industrial Co., Ltd. fabrica todos los accesorios siguientes.)

- Pedestal (incluido)
TY-ST42PX500 (TH-42PX500U)
TY-ST50PX500 (TH-50PX500U)
- Abrazadera de suspensión de pared (Vertical)
TY-WK42PV3U
- Abrazadera de suspensión de pared (Anglado)
TY-WK42PR2U
- Base para el suelo
TY-S42PX500W (TH-42PX500U)
TY-S50PX500W (TH-50PX500U)

Solicite ayuda de un técnico cualificado para realizar la instalación.

Quando utilice la televisión de plasma

No acerque sus manos, rostro u otros objetos cerca de los orificios de ventilación de la televisión de plasma.

- El aire que sale de los orificios de ventilación y de la parte superior de la televisión de plasma está caliente. No acerque sus manos, cara u objetos que no puedan soportar el calor, a estos orificios porque puede quemarse.

Desconecte todos los cables antes de mover la televisión de plasma.

- Si fuera necesario mover la televisión de plasma a otro lugar y se dejan algunos cables conectados, éstos pueden dañarse, provocar un incendio o una descarga eléctrica.

Desenchufe el cable eléctrico del tomacorriente como medida de seguridad antes de realizar una limpieza.

- Puede sufrir una descarga eléctrica si no lo hace.

Limpie el cable eléctrico a intervalos regulares para evitar que se cubra por el polvo.

- Si hay acumulación de polvo en el enchufe del cable eléctrico, la humedad puede acumularse y dañar el aislamiento, provocando un incendio. Desenchufe el cable eléctrico del tomacorriente y limpie con un paño seco.

Esta televisión de plasma radia rayos infrarrojos, y por lo tanto puede afectar a otros equipos de comunicación por infrarrojos. Instale su sensor de infrarrojos en un lugar alejado de la luz directa de su televisión de plasma o de la luz reflejada por ella.

Nota:

No permita que una imagen fija se visualice durante mucho tiempo porque esto podrá ser la causa de que quede una imagen secundaria en la televisión de plasma.

Entre los ejemplos de imagen fija se incluyen logotipos, imágenes de videojuegos, imágenes de ordenador, teletexto e imágenes visualizadas en el modo 4:3.

Limpieza y mantenimiento

El frente del panel de la pantalla ha recibido un tratamiento especial. Limpie suavemente la superficie del panel utilizando el paño de pulido o un paño suave.

- Si la superficie está especialmente sucia, limpie con un paño suave empapado en agua o agua mezclada con una pequeña cantidad de detergente neutro, frote uniformemente con un paño seco del mismo tipo hasta que la superficie quede completamente seca.
- No raye o golpee la superficie del panel con sus uñas u otros objetos duros ya que la superficie puede dañarse. Además, evite el contacto con sustancias volátiles tales como rociadores de insecticida, disolventes y diluyentes de pintura, de lo contrario puede verse afectada la calidad de la superficie.

Si el mueble se ensucia, limpie con un paño suave y seco.

- Si el mueble está muy sucio, empape el paño en agua mezclada con una pequeña cantidad de detergente neutro y escurra el paño hasta eliminar el agua. Utilice el paño para limpiar el mueble y seque frotando con un paño seco.

- No permita que el detergente entre en contacto directo con la superficie de la Alta definición televisor de plasma. Si las gotas de agua entran en el interior del aparato, pueden surgir problemas en el funcionamiento.
- Evite el contacto con sustancias volátiles tales como rociadores de insecticida, disolventes y diluyentes de pintura debido a que puede verse afectada la superficie del mueble y puede desprenderse el revestimiento. Tampoco deje la superficie por mucho tiempo en contacto con artículos de caucho o PVC.

Accesorios

Compruebe que ha recibido todos los accesorios indicados



Manual de instrucciones

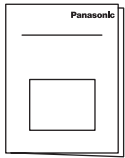

Transmisor del mando a distancia
EUR7627Z50 o
EUR7627Z80



Pilas para el transmisor de mando a distancia
(2 x tamaño AA)



Tarjeta del cliente (para EE. UU.)
Tarjeta para el plan de asistencia al cliente (para EE. UU.)



Cable de CA

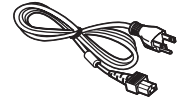

Abrazadera de cable x 2

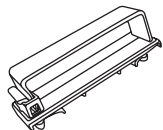

Adaptador de antena tipo F (para 5C-2V) (x 1)



Pedestal
TY-ST42PX500 (TH-42PX500U)
TY-ST50PX500 (TH-50PX500U)

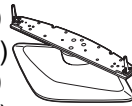

IR Blaster (x 1)
TNQX016

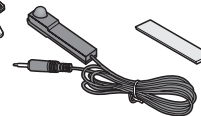

Núcleo de ferrita
Tamaño grande x 1
ZCAT3035-1330

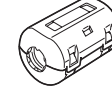

Tamaño pequeño
Color gris x 1
ZCAT2235-1030
Color blanco x 4
RFC-8



Instalación del núcleo de ferrita

Asegúrese de elegir el núcleo de ferrita del tamaño apropiado (grande o pequeño) y el modo de instalación correcto del cable (enrollando el cable), como se indica en cada diagrama de conexión de las páginas siguientes (12, 14).

1

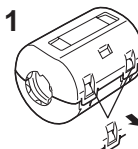

Tire de las lengüetas (dos lugares) para abrir.

2

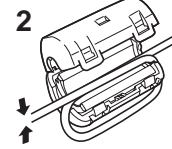

Ponga el cable y cierre.

Accesorios Opcionales

• Abrazadera de suspensión de pared (Vertical)
TY-WK42PV3U

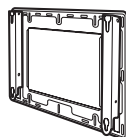

• Abrazadera de suspensión de pared (Anglado)
TY-WK42PR2U

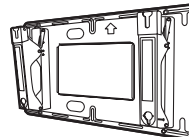

• Base para el suelo
TY-S42PX500W (TH-42PX500U)
TY-S50PX500W (TH-50PX500U)

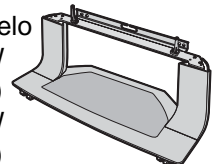

Instalación

Ubicación del receptor

Este aparato ha sido diseñado para ser utilizado con una base o centro de entretenimiento opcional. Consulte a su concesionario para conocer las opciones que se encuentran disponibles. Coloque el aparato en un lugar que pueda verse confortablemente. Evite los lugares donde la luz del sol u otras luces brillantes (incluyendo los reflejos) caigan sobre la pantalla.

La utilización de algunos tipos de iluminación fluorescentes puede reducir el alcance del control remoto.

La ventilación adecuada es esencial para impedir que fallen los componentes internos. Mantenga el aparato alejado de las zonas donde el calor o la humedad son excesivos.

Equipo externo opcional

La conexión de vídeo/audio entre componentes se puede hacer con cables de vídeo y audio blindados. Para obtener el mejor rendimiento, los cables de vídeo deberán utilizar conductor blindado coaxial de 75 ohmios. Los cables podrá adquirirlos en el establecimiento de su concesionario o en tiendas de componentes electrónicos. Antes de comprar cualquier cable, asegúrese de conocer qué tipo de conectores de salida y entrada necesitan sus diversos componentes. Determine también cuál es la longitud del cable que necesita.

Instalación de las pilas en el control remoto

1. Abra la cubierta de las pilas.

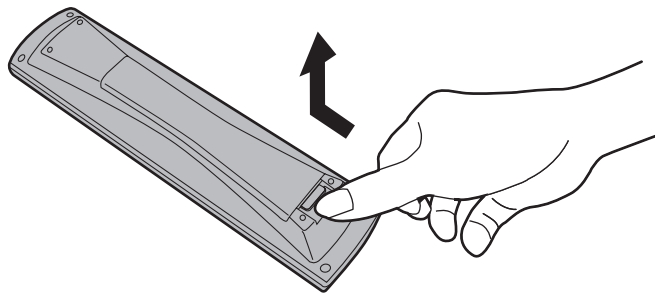

2. Instale las pilas y vuelva a poner la tapa. Tenga en cuenta las polaridades (+ y -) al instalar las pilas.

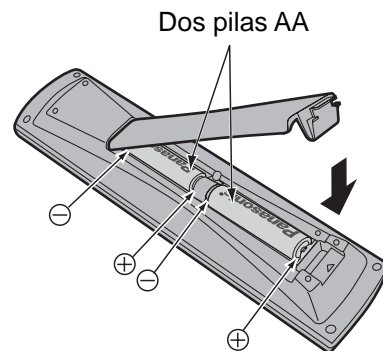

Consejos útiles

A los usuarios que utilizan frecuentemente el control remoto se les recomienda sustituir las pilas viejas por pilas alcalinas que duran más.

Consejos útiles

Siempre que retire las pilas, puede que necesite volver a poner las claves del control remoto de infrarrojos. Le recomendamos anotar la clave de la página 54 antes de preparar el control remoto.

⚠ Precauciones relacionadas con el uso de las pilas

La instalación incorrecta de las pilas puede causar fugas en las mismas y corrosión, lo que dañará el control remoto.

Tenga en cuenta las precauciones siguientes:

1. Las pilas deberán sustituirse siempre en pares. Utilice siempre pilas nuevas cuando sustituya las pilas viejas.
2. No mezcle una pila usada con otra nueva.
3. No mezcle pilas de tipos diferentes (ejemplo: "carbón y cinc" con "alcalinas").
4. No intente cargar, cortocircuitar, desarmar, calentar o quemar las pilas usadas.
5. Las pilas tendrán que sustituirse cuando el control remoto funcione esporádicamente o no pueda controlar el televisor.

Instrucciones para sujetar los cables

Cubierta del cable

Extracción

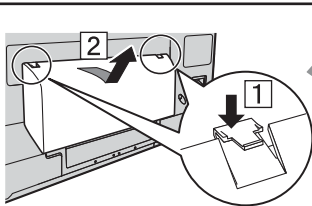

- 1 Presione en los ganchos hacia abajo y tire suavemente de la tapa hacia usted para soltar las garras (en 2 puntos).
- 2 Retire la tapa tirando de ella hacia arriba.

Instalación

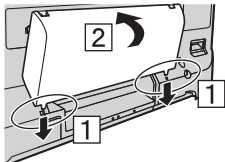

- 1 Inserte las garras (en 2 puntos) en el extremo de la parte superior.
- 2 Empuje la cubierta hasta que los ganchos hagan un ruido seco.

Abrazadera

Extracción

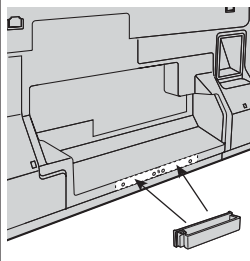

Instalación

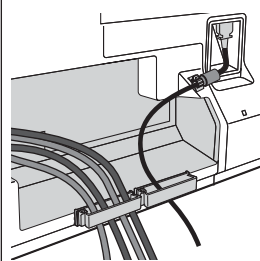

Cable de CA

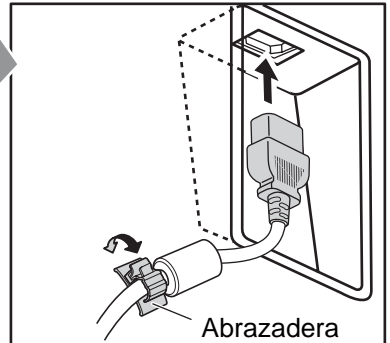

Abrazadera

Cómo de fijarlo:



Fíjelo empujándolo hasta que se oiga un sonido de chasquido.

Cómo soltarlo:

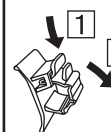

Presione hacia abajo y tire al mismo tiempo.

Nota: Para evitar que aparezcan interferencias en la pantalla, no junte el cable de antena y el cable de alimentación.

Condición para fijar los cables

Coloque las bandas.

Inserte los resaltes de las dos bandas en el pedestal.

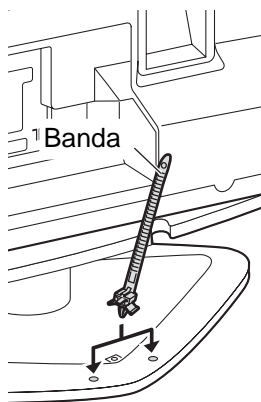

Banda

Banda de apriete

Apriete

Para apretar.

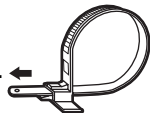

Para soltar

Afloje.

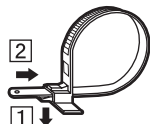

Mantenga presionado el saliente.

Conecte los cables.

Ejemplo de instalación de los cables de conexión.

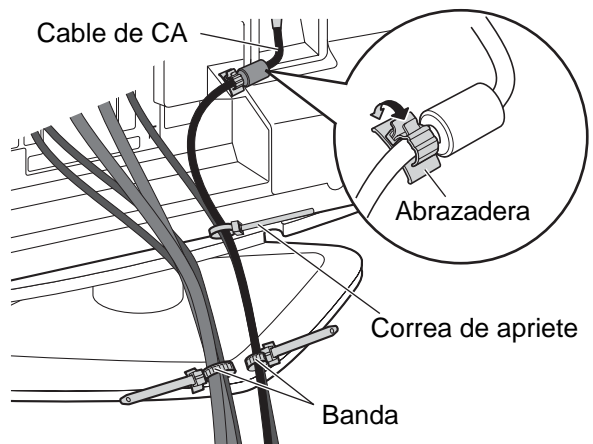

Cable de CA

Abrazadera

Correa de apriete

Banda

Conexiones

Nota:

Con este aparato no se suministran cables ni conectores.

Conexión de antena

El modo de ENT. ANT debe ajustarse a antena (consulte la página 19, 30).

La parte posterior del televisor

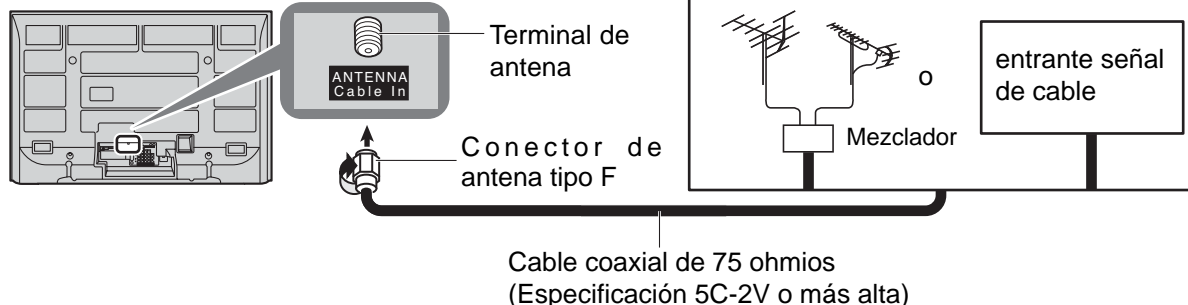

Conexión de CableCARD™

CableCARD™ le permite sintonizar canales de cable digitales y de alta definición mediante la antena de cable. Consulte a su concesionario en lo que se refiere a la disponibilidad de CableCARD™.

Procedimiento

1. Conecte la antena de televisión por cable a conector Antena.
2. Encienda el televisor (vea la página 15).
3. Ponga el modo de entrada en TV (vea la página 16).
4. Inserte la CableCARD™ (con la cara superior indicando hacia usted) en la ranura CableCARD™ de la parte trasera del televisor.
Siga los mensajes visualizados en la pantalla.

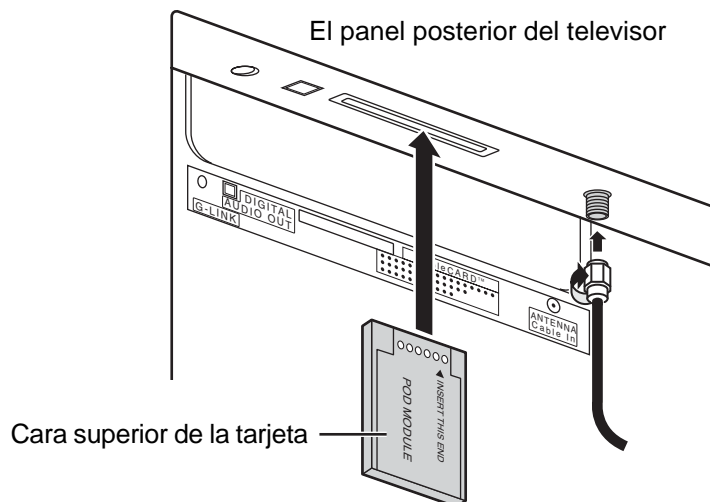

Notas:

- Si nota retrasos en la función del teclado o control remoto cuando utiliza el CableCARD™, desenchufe el televisor y vuelva a enchufarlo y pruebe de nuevo con los controles. Si persiste esta condición, llame al Centro de Llamadas del Cliente de Panasonic para obtener más instrucciones.
- No introduzca la tarjeta PCMCIA en la ranura CableCARD™.

Conexión del IR Blaster

Con la conexión del IR Blaster, el ajuste de grabación con temporizador podrá realizarse fácilmente utilizando la función GUÍA DE TV en este aparato.

Conecte el IR Blaster si desea enviar señales de control remoto desde el televisor de plasma para controlar la grabación de una grabadora de vídeo conectada.

Coloque el emisor de control remoto del IR Blaster mirando hacia el sensor de señales de la grabadora de vídeo y podrá grabar fácilmente programas de emisiones digitales utilizando una grabadora de vídeo conectada al televisor de plasma.

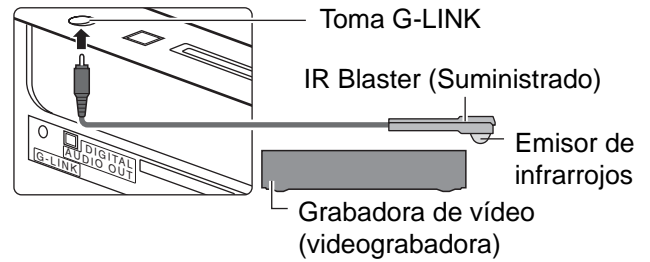

Ajuste del IR Blaster

Coloque el IR Blaster delante del sensor de señales de la grabadora de vídeo. (Videograbadora)

Lea las instrucciones de manejo de la grabadora de vídeo en lo que concierne al sensor de señales.

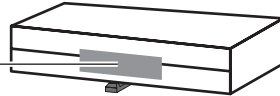

Si es necesario, utilice cinta con adhesivo en ambos lados (suministrada) para asegurar el IR Blaster a una superficie plana.

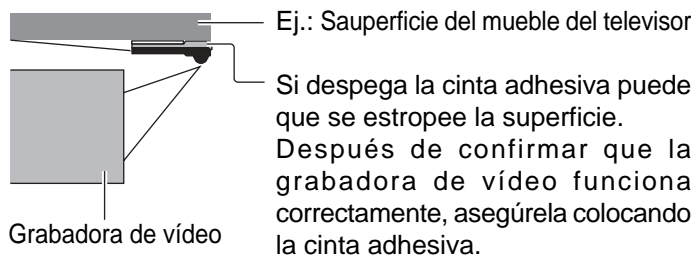

Introducción a la programación de la grabación utilizando el IR Blaster

Podrá programar la grabación desde la guía de televisión de este televisor después de instalar el IR Blaster. (Vea la página 43)

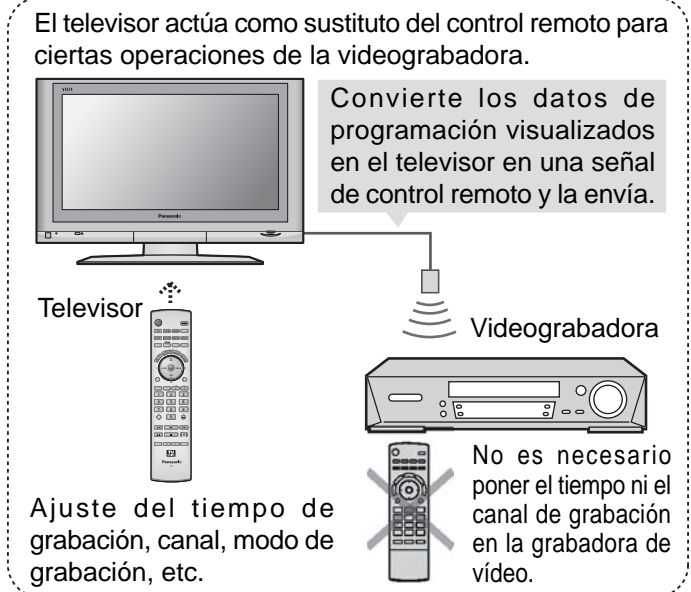

Conexión INPUT/OUTPUT

Conexión para grabar en una videograbadora utilizando la GUÍA DE TV.

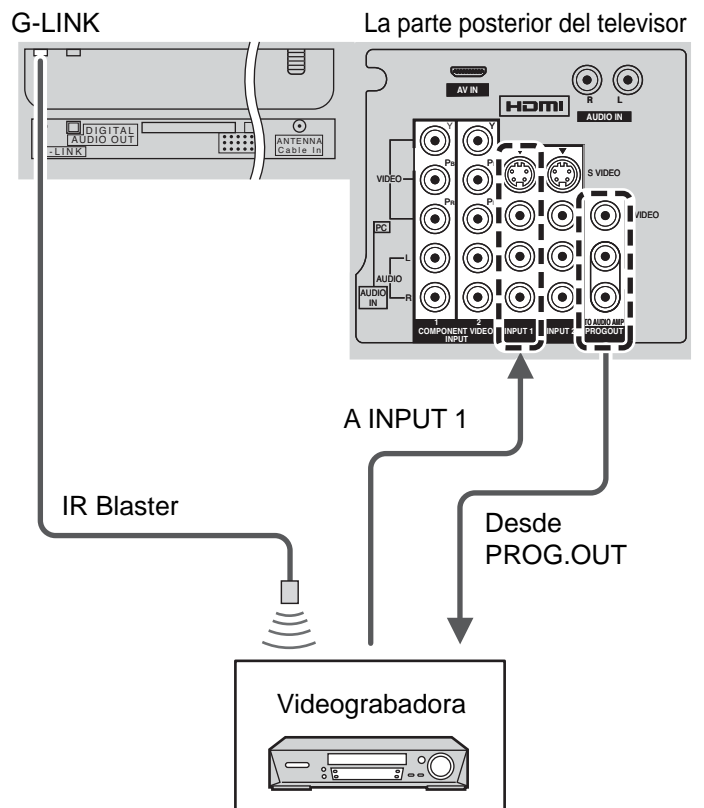

Notas:

- Las señales de entrada conectadas a INPUT 1 no pueden salir desde los terminales PROG.OUT (ambos, de vídeo y audio). Sin embargo, la salida se puede obtener desde los terminales de audio digital óptico. (Las señales de entrada que no procedan de INPUT 1 podrán salir desde PROG.OUT.)
- Cuando programe el menú de grabación usando la guía de TV con el IR externo, usted tiene que seleccionar en su Videograbadora Línea-1 (L-1) y apagar su Videograbadora. (Refiera al manual de instrucciones de Videograbadora)

› Los ajustes que no sean los básicos (como el canal y el tiempo de grabación) deberán hacerse en la videograbadora.

Conexiones de un amplificador (TO AUDIO AMP)

Para una disfrutar de un sonido de teatro en casa completo, un decodificador Dolby Digital[®] externo y un amplificador multicanal deben ser conectados al conector DIGITAL AUDIO OUT de su TV.

El sonido envolvente Dolby Digital de 5.1 canales le permite tener sonido de calidad digital. Dolby Digital provee cinco canales discretos de ancho de banda completo para frontal izquierdo, frontal derecho, centro, envolvente izquierdo y envolvente derecho, más un canal de sub-graves LFE (Efecto de Baja Frecuencia).

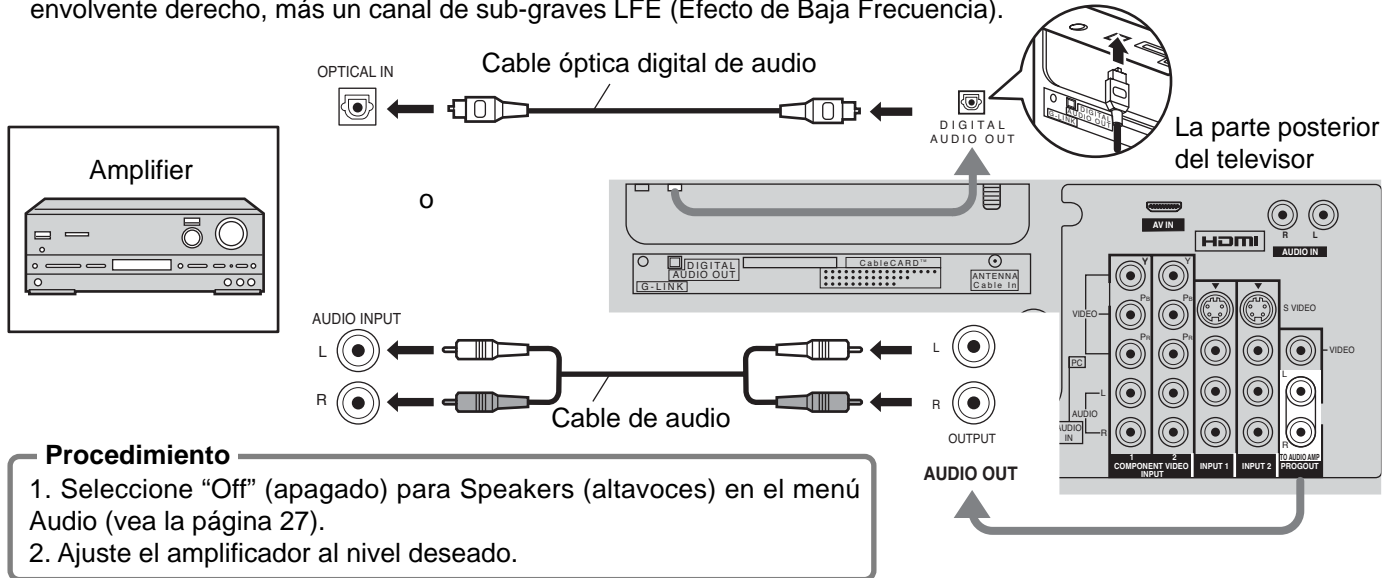

Notas:

- Dependiendo de su reproductor DVD y del software DVD-Audio, la función de protección del copyright tal vez se active y apague la salida óptica.
- Los altavoces externos no se pueden conectar directamente a los terminales AUDIO OUT.
- Cuando se seleccione un canal ATSC, la salida procedente de la toma DIGITAL AUDIO OUT será Dolby Digital.
- Cuando se seleccione un canal NTSC, la salida será PCM.

Conexión de salida de programas (PROG OUT)

Consulte el manual del equipo opcional para conocer más instrucciones para la grabación y el monitoreo.

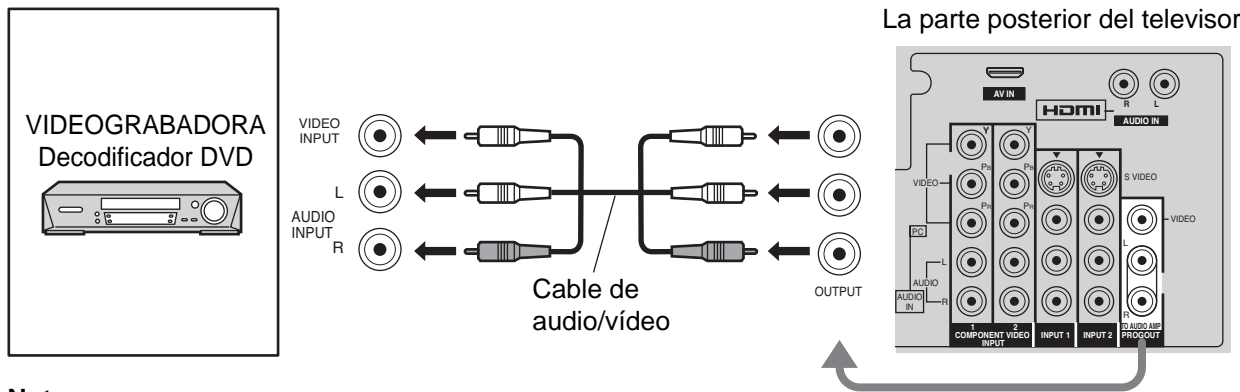

Notas:

- Las señales de entrada conectadas a INPUT 1 no pueden salir desde los terminales PROG.OUT (ambos, de vídeo y audio). Sin embargo, la salida se puede obtener desde los terminales de audio digital óptico. (Las señales de entrada que no procedan de INPUT 1 podrán salir desde PROG.OUT.)
- Cuando grabe utilizando la GUÍA DE TV, conecte la salida de la grabadora de vídeo a INPUT 1.
- Cuando se conecte un dispositivo (STB, DVD, etc.) a los terminales HDMI o COMPONENT (vea las páginas 12-13), sólo saldrán señales de audio. No saldrán señales de vídeo.
- Cuando se activa una grabación programada en la Guía de TV, el programa se grabará en una videograbadora conectada. Tenga en cuenta que la pantalla cambiará automáticamente al canal del programa grabado.
- Cuando reciba señales de canales digitales, todos los formatos digitales serán convertidos en sentido descendente en video NTSC compuesto que saldrá a través de los terminales de salida de programa.
- Algunos programas contienen una señal de Macrovisión para impedir la grabación en una videograbadora.

Conexión de TV digital - "Set-Top Box" (DTV-STB) o DVD

Este televisor es capaz de mostrar imágenes de DTV en formato 1080i, 720p 480p y 480i cuando se conecta a un receptor de DTV-decodificador (STB). Este televisor utiliza también un doblador de barrido progresivo, el cual barre la imagen de formato NTSC de manera progresiva.

Esto le permite no ver las delgadas líneas negras (efecto de persianas) que va relacionado con las imágenes de TV entrelazadas.

- Para ver programas de DTV, conecte el STB a los terminales de entrada de video componente (Y, P_B, P_R) del televisor. Las entradas separadas para las señales compuestas de color proveen la separación de luminancia y color.
- Seleccione la salida de 1080i, 720p, 480p o 480i del STB.
- Debe disponer en su zona de señales de DTV.
- Utilice un DTV-STB (TV digital/decodificador) o un reproductor DVD de Panasonic.

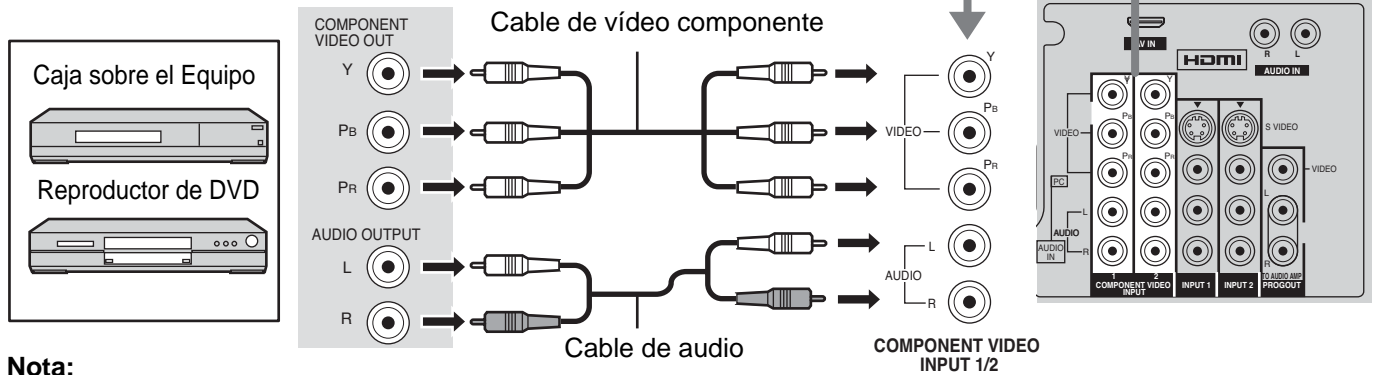

Nota:

Todas las señales se reformatearán para ver la imagen en su pantalla de plasma.

Conexión de entrada de vídeo

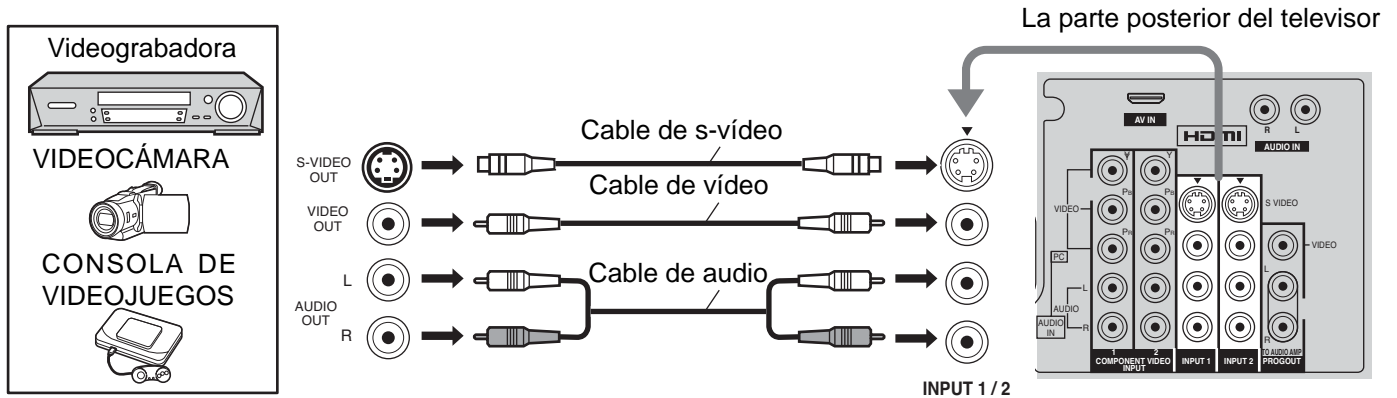

Nota:

La entrada de vídeo S anulará la señal de vídeo compuesto cuando se conecte un cable de vídeo S. Conecte un cable de vídeo S o uno de vídeo.

Conexión a los terminales AV frontales

Empuje para abrir el panel frontal y conectar el equipo a los terminales frontales de entrada de audio/video.

Núcleo de ferrita (tamaño grande) (suministrado)

A los terminales de entrada de video también se puede conectar una segunda videocasetera, un reproductor de discos de video, una consola de videojuegos y un equipo DSS. Consulte el manual del equipo opcional para conocer más detalles.

Nota:

La conexión S-VIDEO proporciona una imagen de calidad más alta. Y tiene precedencia sobre otras condiciones VIDEO. Utilice INPUT 3, AUDIO L y R con la conexión S-VIDEO.

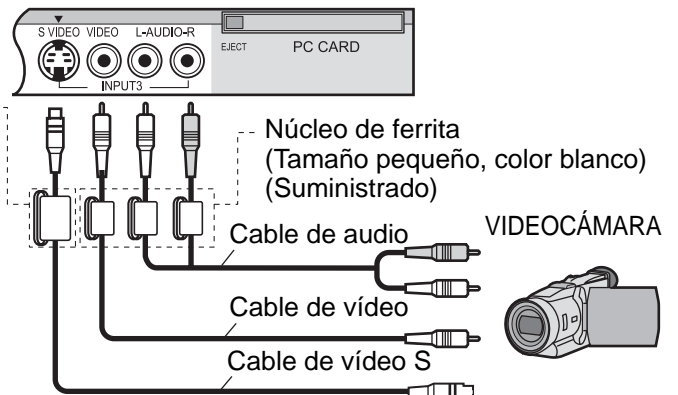

Conexión HDMI

HDMI¹ (interfaz multimedia de alta definición) es la primera interfaz A/V para electrónica de consumidor completamente digital que soporta todos los estándares no comprimidos. El terminal HDMI soporta información de video y audio.

Al terminal de entrada HDMI¹, usted puede conectar un dispositivo electrónico de consumidor que cumpla con la norma EIA/CEA-861/861B¹ como, por ejemplo, un decodificador o un reproductor DVD con terminales de salida HDMI o DVI.

Introduzca en este terminal una fuente de imagen de alta definición con protección digital de copia con alto ancho de banda (HDCP), para poder mostrar las imágenes de alta definición en este televisor en forma digital.

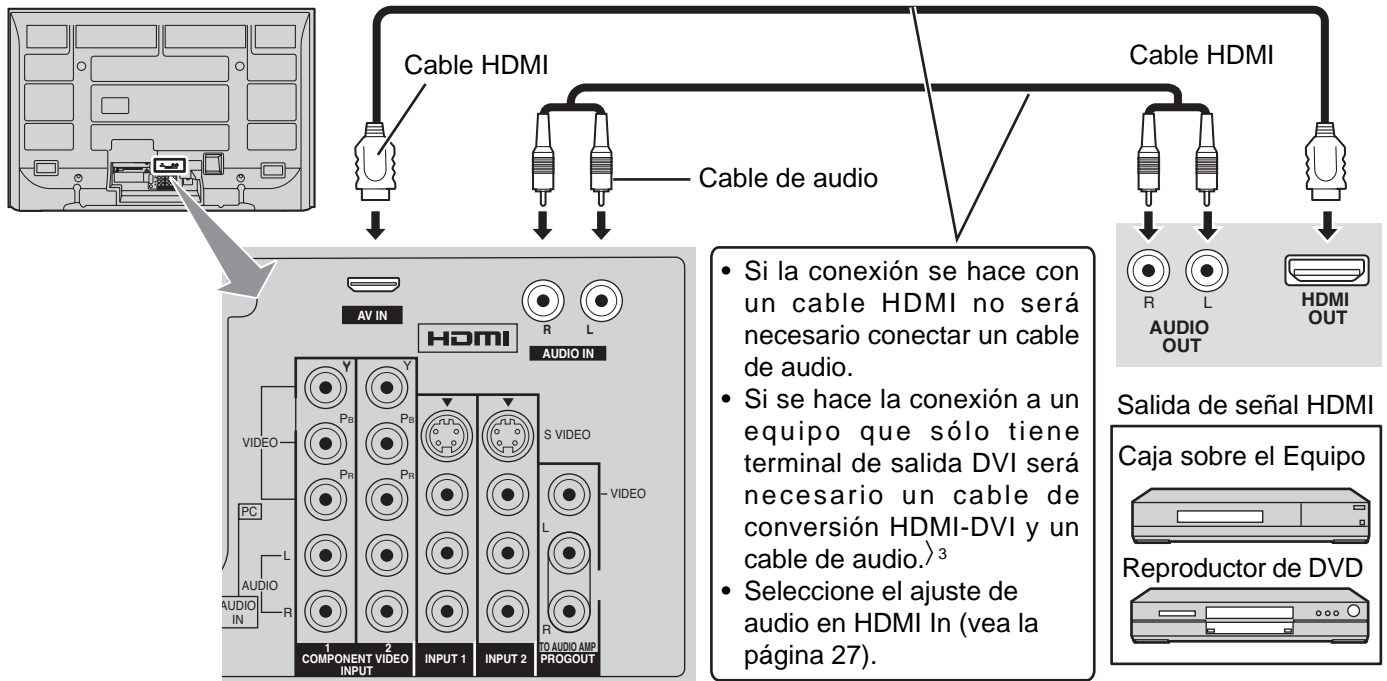

■ Señal VIDEO compatible

	Número. de puntos (H × V)	Frecuencia de exploración vertical (Hz)
1080i	1.920 × 1.080i	59,94/60
720p	1.280 × 720p	59,94/60
480p	720 × 480p, 640 × 480p	59,94/60, 59,94/60
480i	720(1.440) × 480i	59,94/60

Notas:

- Este terminal de entrada no es para utilización con ordenadores.
- Todas las señales se reformatearán para ver la imagen en su pantalla de plasma.

■ Frecuencia de muestreo compatible de las señales AUDIO a través de HDMI (L.PCM): 48 kHz / 44,1 kHz / 32 kHz

Notas:

- Este conector HDMI es del Tipo A.
- Si conecta un equipo sin terminal de salida digital, conecte al terminal de entrada COMPONENT VIDEO, S VIDEO o VIDEO del televisor para disfrutar de la señal analógica.
- El terminal DIGITAL IN sólo puede utilizarse con señales de imagen 1080i, 480i o 480p. Ajuste la salida del terminal DIGITAL OUT de la caja digital sobre el aparato a 1080i, 480i o 480p. Para más detalles, consulte el manual de instrucciones de la caja digital sobre el aparato. Si no aparecen imágenes porque su caja digital sobre el aparato no tiene un ajuste de salida de terminal DIGITAL OUT, utilice la entrada de video componente (o la entrada S Video o la entrada Video). En este caso la imagen aparecerá como una señal analógica.

- › 1. HDMI, el símbolo HDMI y la Interface de Multimedia de Alta Definición son marcas comerciales o marcas registradas de HDMI Licensing LLC.
- › 2. Los perfiles EIA/CEA-861/861B cumplen con los perfiles para transmisión de video digital sin comprimir/incluyendo la protección del contenido digital de alto ancho de banda.
- › 3. Cable de conversión HDMI-DVI (TY-SCH03DH): disponible en el sitio Web de Panasonic. Consulte a su concesionario de productos electrónicos para conocer más detalles.

Conexión de los terminales de entrada PC

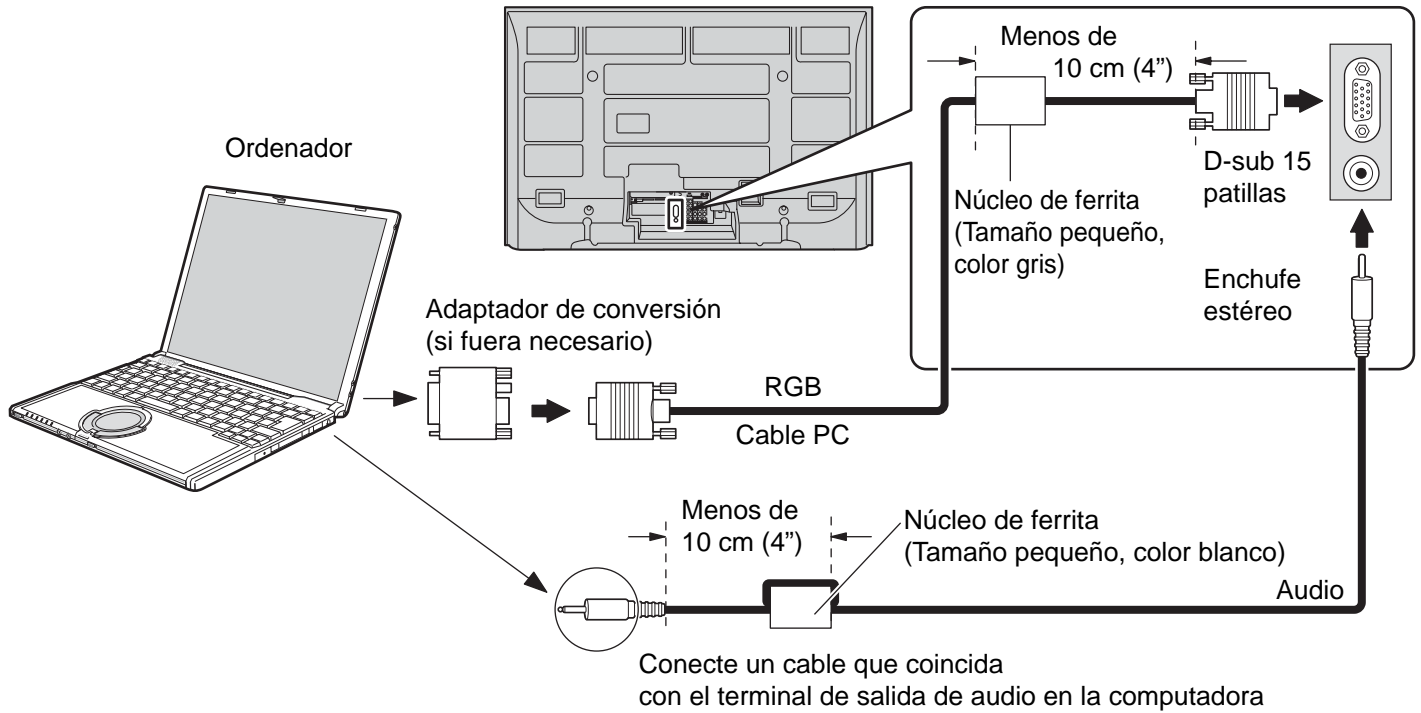

Notas:

- (1) Las señales de ordenador que pueden entrar son las que tienen una frecuencia de exploración horizontal de 15 a 110 kHz y una frecuencia de exploración vertical de 48 a 120 Hz. (Sin embargo, las señales que exceden 1.200 líneas no se visualizarán correctamente.)
- (2) La resolución máxima:

Modelo	Aspecto	
	4:3	16:9
TH-42PX500U	768 × 768	1.024 × 768
TH-50PX500U	1.024 × 768	1.366 × 768

Si la resolución de la pantalla supera estos máximos, puede no ser posible mostrar los detalles finos con suficiente nitidez.

- (3) Algunos modelos de PC no pueden conectarse a la pantalla de plasma.
- (4) No es necesario un adaptador para con terminal D-sub 15 patillas compatibles con IBM PC/AT.
- (5) Esta figura es sólo a modo de ejemplo.
- (6) Los equipos y cables adicionales de la figura no se suministran con este equipo.

Nombres de las señales del conector D-sub 15 patillas

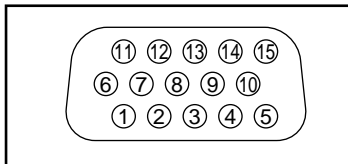

Forma de las patillas para el terminal de entrada PC

N° patilla	Nombre de la señal	N° patilla	Nombre de la señal	N° patilla	Nombre de la señal
①	R	⑥	GND (tierra)	⑪	NC (no conectado)
②	G	⑦	GND (tierra)	⑫	NC
③	B	⑧	GND (tierra)	⑬	HD/SYNC
④	NC (no conectado)	⑨	NC (no conectado)	⑭	VD
⑤	GND (tierra)	⑩	GND (tierra)	⑮	NC

Encendido / apagado de la alimentación

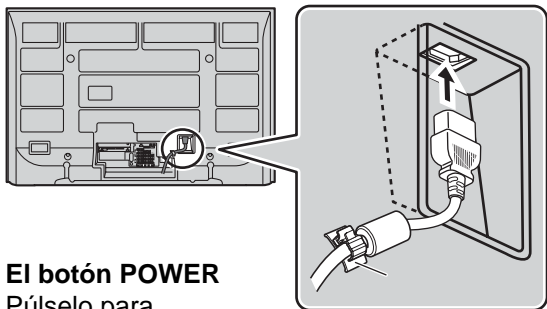

El botón POWER

Púselo para conectar/desconectar la alimentación principal del televisor.

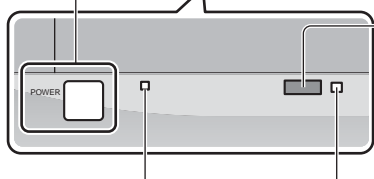
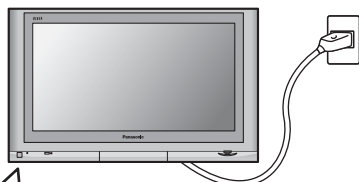

Sensor del control remoto

A menos de 23 pies (7 metros) delante del televisor.

Indicador de alimentación

Alimentación conectada:
Rojo
Alimentación desconectada:
Apagado

S.S.A.C.

El S.S.A.C (sistema de seguimiento automático de contraste). Vea la página 24.

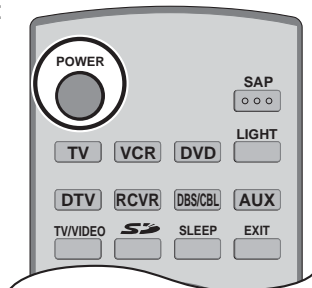

- 1 Conecte el enchufe del cable de CA al televisor con pantalla de plasma.
 - Fije firmemente el enchufe del cable de CA con la abrazadera (vea la página 8).

- 2 Conecte el enchufe al tomacorriente.

- 3 Pulse el botón POWER de la parte frontal de esta unidad. En la pantalla se visualiza Ajuste inicial.

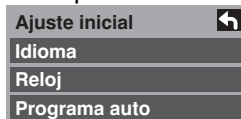

(Consulte las páginas 18-20 para conocer la operación.)

- 4  Presiónelo para encender o apagar el televisor.

Notas:

- El televisor consumirá algo de energía siempre que el cable de alimentación esté conectado a una toma de corriente.
- La pantalla Ajuste inicial sólo se visualiza la primera vez que usted conecta la alimentación después de comprar la unidad. Si quiere cambiar los ajustes de estos elementos posteriormente, selecciónelos mediante el menú Ajuste.

Aparato principal

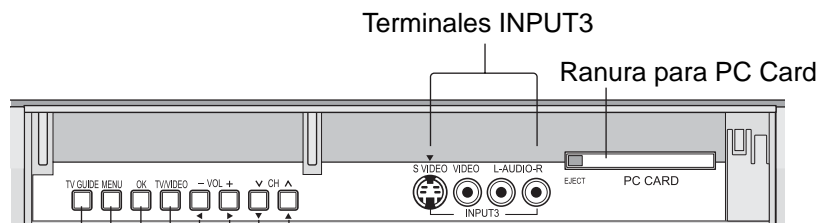
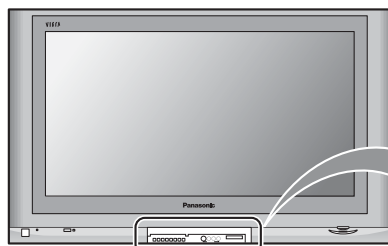

Cambia el canal del televisor.

(Mueve el cursor hacia arriba o hacia abajo durante el modo del menú.)

Ajusta el nivel del sonido.

(Mueve el cursor hacia la derecha o hacia la izquierda durante el modo del menú.)

Cambia el modo de entrada.

Selecciona el menú y la entrada de submenú.

Visualiza el menú principal.

Visualiza la guía de televisión.

Ubicación de los controles

POWER

Encienda o apague el televisor.

Botones de selección de modo (vea la página 53-55)

TV : TV **RCVR** : Receptor/Amplificador
VCR : VCR **DBS/CBL** : Sistema de emisión digital/TV por cable
DVD : DVD **AUX** : Aux
DTV : TV digital

TV/VIDEO

Cambia el modo de entrada.

- Pulse para visualizar el menú de selección de entrada.

Seleccionar entrada

- [1] TV
- [2] Componente 1
- [3] Componente 2
- [4] HDMI
- [5] Video 1
- [6] Video 2
- [7] Video 3
- [8] PC

- Pulse la tecla de número correspondiente en el mando a distancia para seleccionar la entrada de su elección.

Nota:

La entrada de vídeo también se puede seleccionar pulsando primero , luego los botones CH ▲▼ y finalmente la tecla "OK".

SD

Para acceder a la tarjeta de memoria SD. (vea las página 39).

TVGUIDE INFO PAGE

↓ ↓

Desplazamiento de páginas en la Guía de TV

Pulse para visualizar una pantalla de ayuda en Guía de TV

Pulse para entrar en Guía de TV (vea las página 43)

R-TUNE

Cambia a un canal visto previamente e introduce los modos.

REW PLAY FF

PAUSE STOP REC

TV/VCR SPLIT SWAP DVD/VCR CH OPEN/CLOSE

↓ ↓

Funcionamiento de otro dispositivo
(vea las página 56)

SWAP
Cambia imágenes en la pantalla dividida.
(vea las página 52).

SPLIT
Pantalla dividida (vea las página 52)



SAP

- Canal digital
Selecciona la pista de audio (si está disponible).

Pista de audio 1 de 1
(Ingles)

- Canal analógico
Cambia entre los diferentes modos de audio.

Estéreo → SPA → Mono

LIGHT

Enciende los botones del control remoto. El botón seleccionado parpadea cuando está encendida esta luz.

Apagado cronometro.

0 → 30 → 60 → 90

EXIT menus Visión normal desde cada menú.

MUTE

Púlselo para silenciar el sonido. Púlselo de nuevo para cancelar el silenciamiento.

ASPECT

Cambia el aspecto de la pantalla (vea la página 51).

RECALL

Muestra o cancela la información de canales.

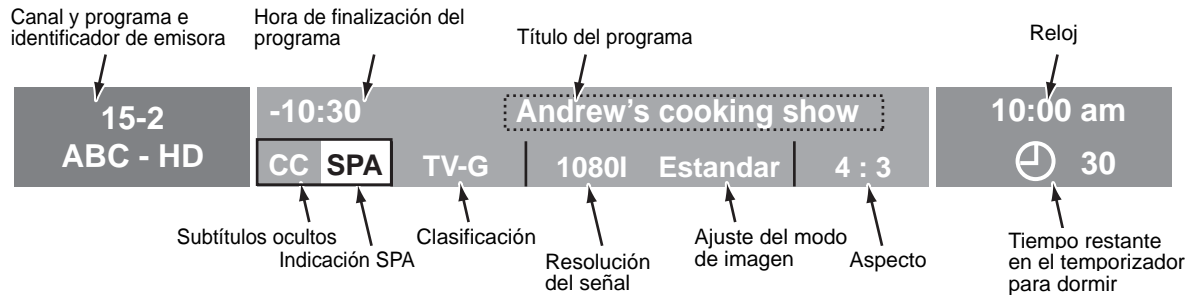

^ CH: Cambia al siguiente canal superior.

^ : Mueve el cursor hacia arriba durante el modo del menú.

- VOL : Reduce el volumen.
- : Mueve el cursor hacia la izquierda durante el modo del menú.

MENU

Menú principal de la pantalla

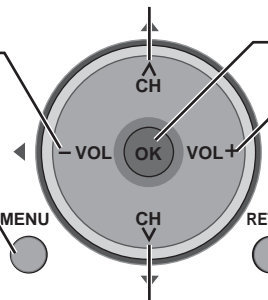

Selecciona el menú y la entrada de submenú.

VOL +: Aumenta el volumen

+: Mueve el cursor hacia la derecha durante el modo del menú.

RETURN

Pulse para volver al menú anterior.

∨ CH: Cambia al siguiente canal inferior.

∨ : Mueve el cursor hacia abajo durante el modo del menú.

Botones de selección directa de números de programas

PROG - : Cuando se sintonicen canales digitales, presione el botón para introducir el número menor en un número de canal complejo.

- Para introducir el número del canal

Ej., CH 15-1: [1] → [5] → [-] → [1] → [OK]

Ajuste inicial

Para su conveniencia, el menú Ajuste inicial se mostrará en la pantalla cuando se encienda el televisor por primera vez. Si lo necesita, siga los menús y los procedimientos mostrados en la pantalla para programar las funciones. También puede hacer ajustes en el menú Setup (vea las páginas 29-31).

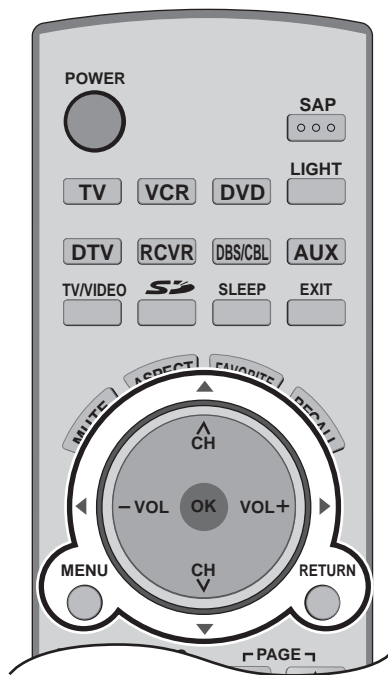

Idioma

Le permite seleccionar el idioma utilizado para las visualizaciones de la pantalla.

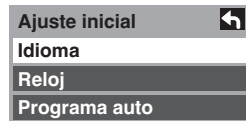
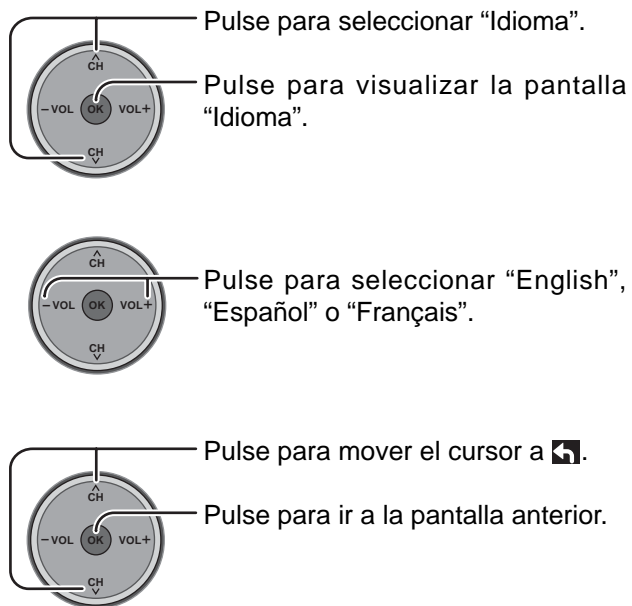

Reloj

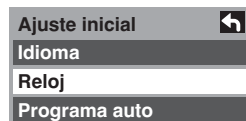
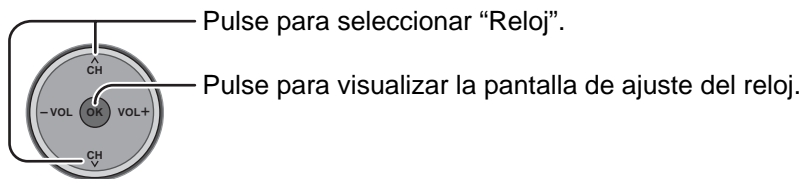

■ Modo

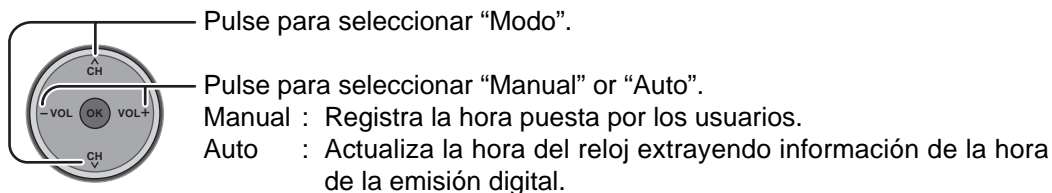

■ Fecha

Es válido cuando el modo se ajusta en manual.

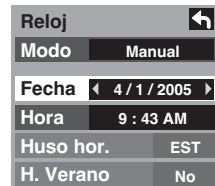
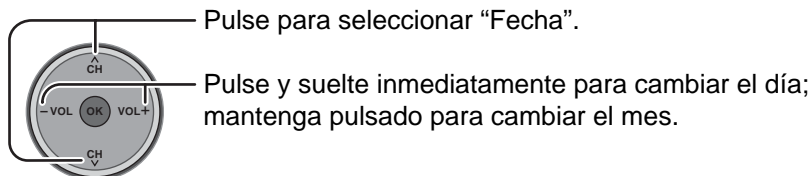

■ Hora

Es válido cuando el modo se ajusta en manual.

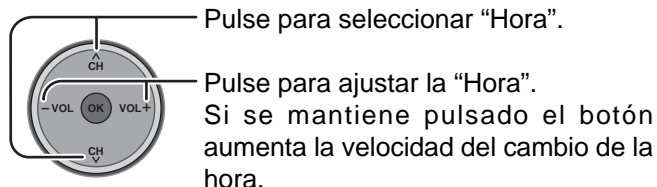

Reloj	↩
Modo	Manual
Fecha	4 / 1 / 2005
Hora	9 : 43 AM
Huso hor.	EST
H. Verano	No

■ Huso hor.

Es válido cuando el modo se ajusta en "Auto".

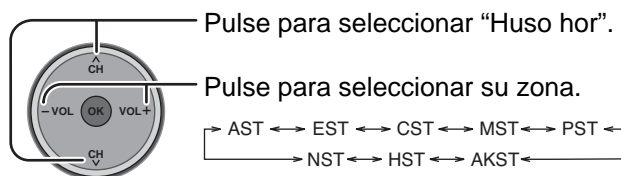

Reloj	↩
Modo	Auto
Fecha	4 / 1 / 2005
Hora	9 : 43 AM
Huso hor.	EST
H. Verano	No

■ H. Verano (Horario de verano)

Válido cuando el modo es el de horario de verano.

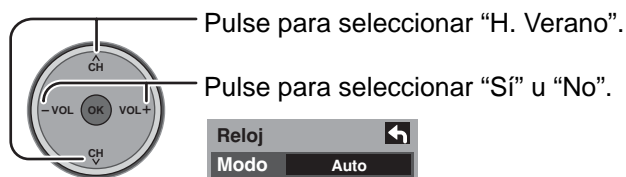

Reloj	↩
Modo	Auto
Fecha	4 / 1 / 2005
Hora	9 : 43 AM
Huso hor.	EST
H. Verano	No

Programa auto

"Programa auto" no se encuentra disponible mientras está insertada la CableCARD™. Para su conveniencia, el menú Ajuste inicial se visualizará en la pantalla cuando el aparato se encienda por primera vez. Usted podrá explorar todos los canales (analógicos y digitales). En caso de ser necesario, siga los menús y los procedimientos visualizados en la pantalla para configurar las funciones. También puede hacer ajustes en el menú Ajuste.

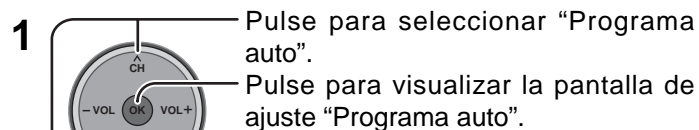

Ajuste inicial	↩
Idioma	
Reloj	
Programa auto	

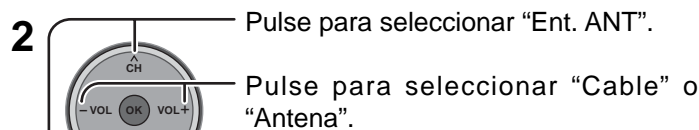

Programa auto	↩
Ent. ANT	Cable
Modo	Todos
Iniciar escaneo	

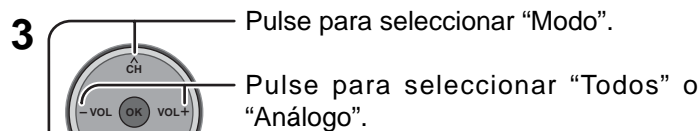

Programa auto	↩
Ent. ANT	Cable
Modo	Todos
Iniciar escaneo	

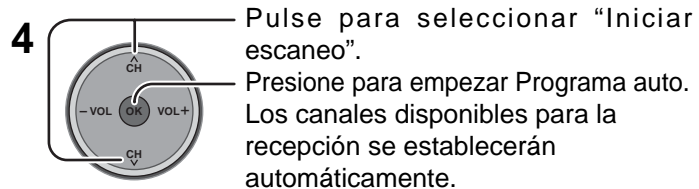

Programa auto	↩
Ent. ANT	Cable
Modo	Todos
Iniciar escaneo	

Escaneando canales analógicos...
Progreso

- Para completar Programa auto, la unidad vuelve al modo Manual.

Para disponer de un canal que ha sido localizado mediante la exploración automática, en el modo de programa manual, mueva el cursor a [Aceptar] y luego pulse la tecla **OK**.

Presione **EXIT** : Para salir de la pantalla de menú

AJUSTE DE GUÍA INICIAL para Guía de TV

La pantalla de bienvenida de la Guía de TV se visualiza al hacer el primer ajuste inicial. Siga las indicaciones mostradas en la pantalla.

■ Pantalla Reminder

Si omitió previamente el ajuste de Guía de TV, cuando encienda su televisor verá la pantalla Reminder.

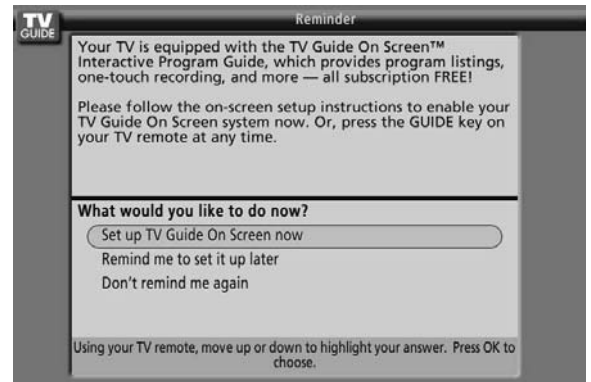
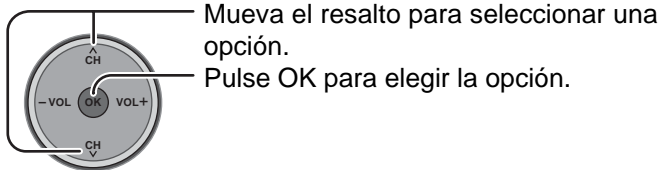

- Set up TV Guide On Screen now : Empieza el ajuste de Guía de TV. Siga las instrucciones de la pantalla para hacer el ajuste. (Vea la página 49, AJUSTE DE GUÍA INICIAL para Guía de TV.)
- Remind me to set it up later : El sistema vuelve a la pantalla de TV normal.
- Don't remind me again : El sistema vuelve a la pantalla de TV normal. La pantalla Reminder no se visualizará cuando se conecte la alimentación.

Nota:

Si decide no ajustar la Guía de TV ahora, esta pantalla Reminder aparecerá cada vez que usted conecte la alimentación del televisor (excepto si usted selecciona "Don't remind me again").

■ Pantalla de bienvenida

La pantalla de bienvenida se muestra al hacer el ajuste inicial.

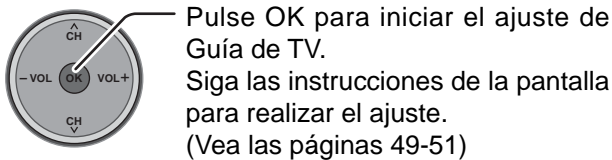

Para ver programas de TV



1



Presione para controlar el televisor con el control remoto.

2



Presione para encender el televisor.
Se visualiza la Guía de TV.

Consulte la página 43 para conocer la descripción de la Guía de TV y las instrucciones de manejo.



3



Pulse para salir de la Guía de TV en la visualización de la pantalla.

4

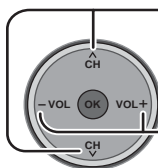

Pulse los botones de canal superior/inferior para sintonizar el canal deseado.

- También puede utilizar los botones de selección directa de números de programas y el botón PROG (vea la página 17).

Seleccione el nivel del volumen deseado.

NOTA: El ajuste predeterminado en la fábrica sirve para visualizar la lista de canales de la Guía de TV siempre que se encienda inicialmente el televisor.

Para desactivar este modo de ajuste predeterminado y ver un canal de televisión cada vez que se conecta la alimentación, realice las operaciones siguientes.

1 Pulse el botón "TV Guide" del mando a distancia y seleccione "SETUP" en la barra de servicios de la Guía de TV.



2

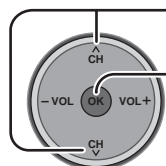

Pulse para seleccionar "Change default options".

Pulse para visualizar "Change default options".



3

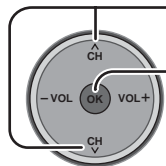

Pulse para seleccionar "General defaults".

Pulse para visualizar "General defaults" en el menú de panel.



4

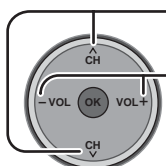

Pulse para seleccionar "auto guide".

Pulse para seleccionar "off".

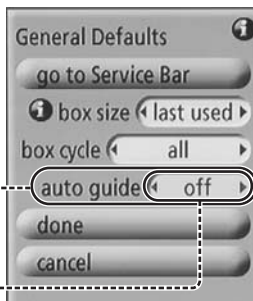

5

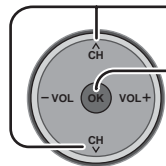

Pulse para seleccionar "done".

Pulse para guardar "setup".

La lista de canales de la Guía de TV no aparecerá más.

Visualizaciones en pantalla para la navegación

Ajuste de imagen. (vea la página 24)

(vea la página 24)

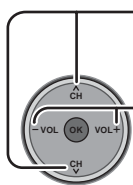

Pulse para seleccionar el menú de imagen.

Pulse para seleccionar o ajustar elementos de imagen.

Imagen 1/2	
Normal	No
Modo	Estándar
Contraste	+30
Brillo	0
Color	0
Tinte	0
Nitidez	+10

Imagen 2/2	
Temp Color	Azul
Admi. Colores	No
S.S.A.C	No
Ajuste Acerc.	
Ajuste PC	
Otros Ajustes	

Durante la señal de entrada "RGB / PC".

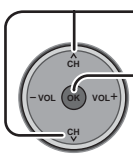

Pulse para seleccionar "Ajuste PC".
Pulse para visualizar el menú de ajuste del PC.

Ajuste PC 1/2	
Normal	No
Sincronía	En Verde
Pto. de Reloj	0
Pos. Horiz.	0
Posición Vert	0

Ajuste PC 2/2	
Fase de Reloj	0
Resolución	VGA

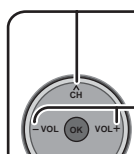

Pulse para seleccionar "Otros Ajustes".
Pulse para visualizar el menú Otros Ajustes.

Otros Ajustes	
Reduc de Ruido	No
3D Y/C Filtro	No
Matriz Color	SD
MPEG NR	No
Nivel Oscuro	Oscuro

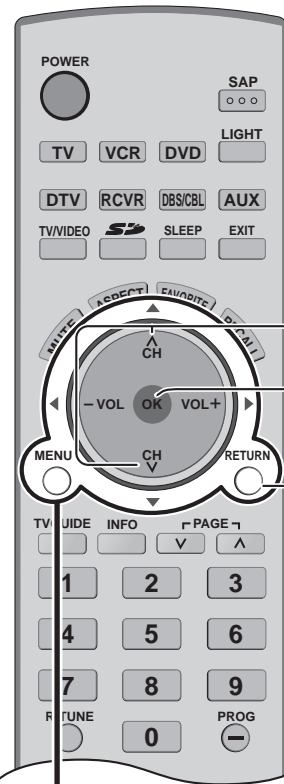

Pulse para seleccionar.
Pulse para entrar en cada pantalla de ajuste.
Pulse para volver al menú anterior.

Pulse el botón para visualizar el menú principal.



Ajuste de audio. (vea la página 27)

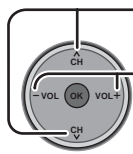

Pulse para seleccionar el menú Audio.
Pulse para ajustar elementos de Audio.

Audio	
Normal	Sí
Bajos	+7
Altos	+7
Balance	0
Otros Ajustes	

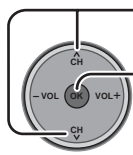

Pulse para seleccionar "Otros Ajustes".
Pulse para visualizar el menú Otros Ajustes.

Otros Ajustes	
Sonido IA	Sí
BBE VIVA 3D	Sí
BBE	Sí
Envolvente	No
Altavoces	Sí
Ent. HDMI	Auto
Norm. de Audio	0

Ajuste del temporizador (vea la página 28)

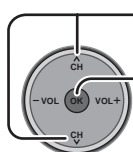

Pulse para seleccionar "Apagado" o "Cronómetro 1" - "Cronómetro 5".
Pulse para visualizar el menú Ajuste del temporizador.

Cronómetro	
Apagado	Apagado 60
Cronómetro 1	Cronómetro 1
Cronómetro 2	CNL 310 - 1
Cronómetro 3	Día C/U VIE
Cronómetro 4	Encender 10:00 AM
Cronómetro 5	Apagar 11:00 AM
	Fijar Sí

Ajustes de bloqueo
(vea la página 35)

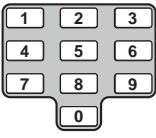

Pulse para seleccionar.
Pulse para cada pantalla de ajuste.

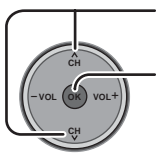

Introduzca una contraseña de 4 dígitos.

Crear contraseña.
.....

Ingresar contraseña.
.....

→

Bloquear canal

Bloquear canal	↩
CNL 1	3 - 0
CNL 2	
CNL 3	
CNL 4	
CNL 5	
CNL 6	
CNL 7	

Bloquear prog.

MPAA	
U.S.TV	
C.E.L.R.	
C.F.L.R.	
Salida a monitor	Sí

Cambiar código

Ingresar nueva contraseña
.....

Confirmar nueva contraseña.
.....

Visualizador de Fotos para tarjeta de memoria (vea la página 39)



Pulse para seleccionar "Tarjeta SD" o "Tarjeta PC".
Pulse para entrar en el modo Visualizador de Fotos.

Tarjeta SD
↩

Tarjeta PC
↩

Indice de JPEG

Total 8

Información

Num. 102-0008
Fecha 01/01/2000
Pixel 2048x1536

102-0001	102-0002	102-0003
102-0004	102-0005	102-0006
102-0007	102-0008	

Selección OK
Selección RETURN

Guía de TV
(vea la página 43)



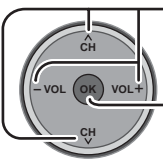

Pulse para mover el resalto.
Pulse para elegir la opción y pasar el modo siguiente.

Ajuste (vea la página 29)

Ajuste

Búsqueda Fav.

Idioma

Reloj

Programa canal

Títulos de entradas

CC

Idioma
(vea la página 18)

Idioma

Idioma Español

Ajuste del reloj
(vea las páginas 18, 19).

Reloj

Modo Manual

Fecha 4 / 1 / 2005

Hora 9 : 43 AM

Huso hor. EST

H. Verano No

Títulos de ent.
(vea la página 32)

Títulos de ent.

Comp. 1

Comp. 2

HDMI

Video 1

Video 2

Video 3

Input labels

PC

Programa canal
(vea la página 30)

Programa canal

Auto

Manual

Medidor de señal

CC
(vea la página 32)

CC

Modo No

Análogo CC1

Digital Principal

Aj. digitales

Inicializar CC

Otros Ajustes
(vea la página 34)

Otros Ajustes

Autoencendido No

Barra lateral No

Acerca de
(vea la página 34)

Acerca de

Versión

Licencia

CableCARD

Programa auto (vea la página 30)

Programa auto

Ent. ANT Cable

Modo Todos

Iniciar escaneo

Programa manual (vea la página 30)

CNL	Títulos	Favoritos	Agregar
1	No
2	...	2	Sí
3	No
4	No
5	No
6	No
7	No
8	No
9	No
10	No

Medidor de señal (vea la página 31)

Medidor de señal

CNL 2 - 1

Nivel de señal

Actual 85 %

Nivel máximo 85 %



Pulse para seleccionar.
Pulse para cada pantalla de ajuste.

RETURN

Pulse para volver a la pantalla anterior.

Navegación con menú

Imagen

Pulse el botón MENU para visualizar el menú principal.

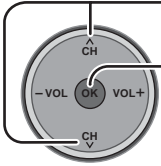

Pulse para seleccionar "Imagen".

Pulse para entrar en el menú secundario.

Imagen
Audio
Cronómetro
Bloqueo
Trjt. Memoria

Imagen 1/2	
Normal	No
Modo	Estándar
Contraste	+30
Brillo	0
Color	0
Tinte	0
Nitidez	+10

Imagen 2/2	
Temp Color	Azul
Admi. Colores	No
S.S.A.C.	No
Ajuste Acerc.	
Ajuste PC	
Otros Ajustes	

Normal / Contraste / Brillo / Color / Tinte / Nitidez / Temp Color / Admi. Colores / S.S.A.C.

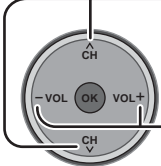

Presione para seleccionar el submenú.

Presione para ajustar el submenú.

Imagen 1/2	
Normal	No
Modo	Estándar
Contraste	+30
Brillo	0
Color	0
Tinte	0
Nitidez	+10

Imagen 2/2	
Temp Color	Azul
Admi. Colores	No
S.S.A.C.	No
Ajuste Acerc.	
Ajuste PC	
Otros Ajustes	

Elemento	Explicaciones
Normal	Repone los ajustes de imagen a los ajustes predeterminados en fábrica.
Contraste	Ajusta las partes blancas de la imagen.
Brillo	Ajusta las partes oscuras de la imagen.
Color	Ajusta la intensidad de color deseada.
Tinte	Ajusta los tonos naturales de la piel.
Nitidez	Ajusta la calidad de los detalles.
Temp Color	Para aumentar o disminuir los colores caliente (rojo) y frío (azul) según sus preferencias personales.
Admi. Colores	Admi. Colores Sí realiza la reproducción de los colores verde y azul, especialmente las escenas exteriores.
S.S.A.C	El S.S.A.C (sistema de seguimiento automático de contraste) de plasma capta automáticamente las condiciones de la luz ambiental y ajusta el brillo y la gradación en consecuencia para poder optimizar el contraste.

Modo

Elija los modos de imagen preajustados que mejor se adapten al programa que está viendo. Esta función también afecta al ajuste de la temperatura del color.

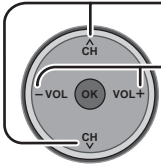

Presione para seleccionar el "Mode" de imagen.

Presione para seleccionar el modo de imagen.

- **Vívido** : Provee un contraste y una nitidez de imagen realizados para ver programas en una habitación bien iluminada.
- **Estándar** : Recomendado para ver bajo condiciones normales en una habitación con iluminación atenuada.
- **Cinema** : Para ver películas en una habitación oscura. Proporciona una imagen suave, como la del cine.

Nota: Cada modo tiene sus propios ajustes de imagen [Contraste, Brillo, Color, Tinte y Nitidez].

Ajuste Acerc.

Ajuste la posición del zoom.

Funciona cuando el modo de aspecto está ajustado en zoom.

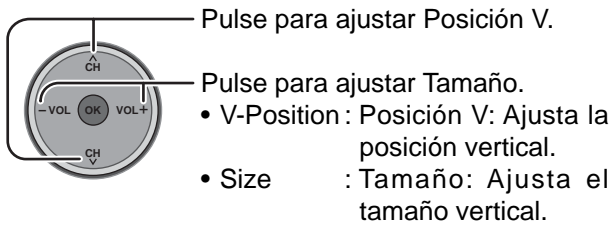
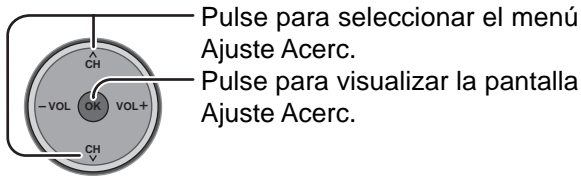

Nota:

Pulse el botón "OK" para volver al ajuste predeterminado.

Imagen 1/2		↩
Normal	No	
Modo	Estándar	
Contraste	+30	
Brillo	0	
Color	0	
Tinte	0	
Nitidez	+10	

Imagen 2/2		↩
Temp Color	Azul	
Admi. Colores	No	
S.S.A.C	No	
Ajuste Acerc.		
Ajuste PC		
Otros Ajustes		

V-Position Ajusta la posición vertical.

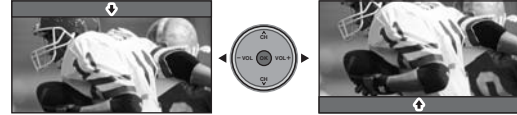

Size Ajusta el tamaño vertical.

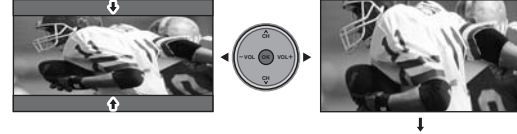

Otros Ajustes



Imagen 1/2		↩
Normal	No	
Modo	Estándar	
Contraste	+30	
Brillo	0	
Color	0	
Tinte	0	
Nitidez	+10	

Imagen 2/2		↩
Temp Color	Azul	
Admi. Colores	No	
S.S.A.C	No	
Ajuste Acerc.		
Ajuste PC		
Otros Ajustes		

Otros Ajustes		↩
Reduc de Ruido	No	
3D Y/C Filtro	No	
Matriz Color	SD	
MPEG NR	No	
Nivel Oscuro	Obscuro	

Elemento	Explicaciones
Reduc de Ruido	Reduce el ruido en el canal, comúnmente llamado efecto de nieve. Permanece en No cuando se recibe una señal intensa.
3D Y/C Filtro	Minimiza el ruido y la diafotía cromática de la imagen.
Matriz Color	<p>Seleccione SD o HD.</p> <ul style="list-style-type: none"> • SD : Cuando la señal de entrada es de un sistema de TV normal (NTSC). • HD : Cuando la señal de entrada es de un sistema de alta definición (ATSC). <p>Muestra imágenes 480p con un color natural procedentes de adaptadores de equipos digitales conectados a los terminales COMPONENT VIDEO INPUT (Y, P_B, P_R).</p> <p>Seleccione HD o SD para ajustar automáticamente los parámetros del color para HD (alta definición) y SD (definición estándar).</p> <p>Nota: Esta función sólo se encuentra disponible con imágenes 480p, y no se encuentra disponible con programas de televisores (NTSC) convencionales.</p>
MPEG NR	Se reducirá el ruido digital único de los DVD, STB, etc.
Nivel Oscuro	<p>Seleccione Oscuro o Claro.</p> <p>Sólo es válido para las señales de entrada externas.</p>

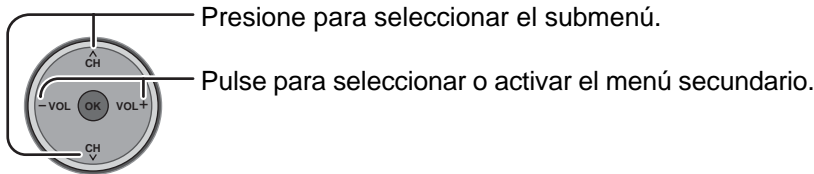
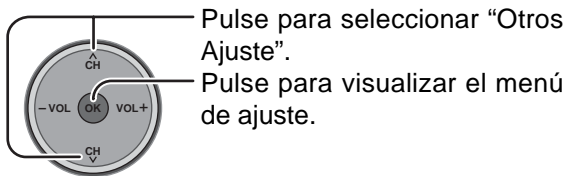
Ajuste PC



Imagen 1/2	
Normal	No
Modo	Estándar
Contraste	+30
Brillo	0
Color	0
Tinte	0
Nitidez	+10

Imagen 2/2	
Temp Color	Azul
Admi. Colores	No
S.S.A.C	No
Ajuste Acerc.	
Ajuste PC	
Otros Ajustes	

Durante la señal de entrada "RGB / PC".

Ajuste PC 1/2	
Normal	No
Sincronía	En Verde
Pto. de Reloj	0
Pos. Horiz.	0
Posicion Vert	0

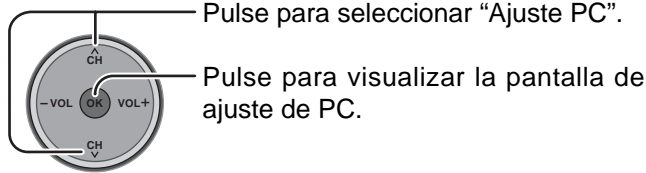
■ Sincronía

- H / V : Las señales de sincronización horizontal y vertical se introducen desde el conector HD/VD.
- En Verde : Utiliza una señal sincronizada en la señal G de vídeo que fue introducida por el conector G.

■ Pto. de Reloj

Alivia el problema si una imagen parece que tiene franjas verticales o parpadea o queda borrosa parcialmente.

■ Pos. Horiz.

Ajusta la posición horizontal.

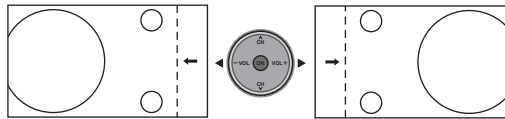

■ Posicion Vert

Ajusta la posición vertical.

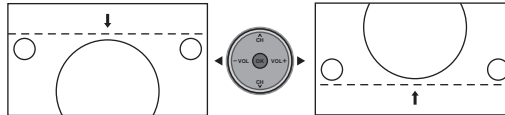

Ajuste PC 2/2	
Fase de Reloj	0
Resolución	VGA

■ Fase de Reloj

Alivia el problema si toda la imagen parece que parpadea o está borrosa. Ajuste primero el reloj de puntos para obtener una imagen tan buena como sea posible, y luego ajuste la fase de reloj para que aparezca una imagen clara.

Nota : Tal vez no sea posible visualizar una imagen clara debido a que las señales de entrada no son buenas.

■ Resolución

Cambia a visualización panorámica.

Señal de entrada cambiada de VGA a WVGA

Señal de entrada cambiada de XGA a WXGA

Frecuencia H	48.6 kHz
Frecuencia V	60.3 Hz

■ Frecuencia H/Frecuencia V

(Visualiza las frecuencias de la señal de PC que está siendo ajustada.)

Visualiza las frecuencias H (horizontal)/V (vertical).

Gama de visualizaciones: Horizontal 15 - 110 kHz

Vertical 48 - 120 Hz

Audio

Pulse el botón MENU para visualizar el menú principal.

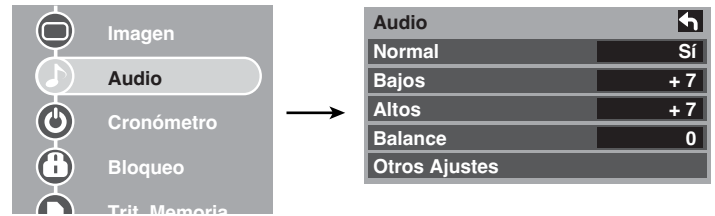
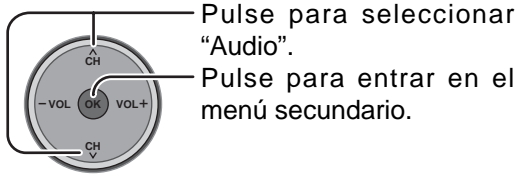

Normal / Bajos / Altos / Balance

Pulse para seleccionar "Normal", "Bajos", "Altos" o "Balance".

Pulse para seleccionar o activar el menú secundario.

Audio	↩
Normal	Sí
Bajos	+ 7
Altos	+ 7
Balance	0
Otros Ajustes	

Pulse la tecla "OK" para visualizar el menú "Otros Ajustes". (Vea más abajo)

- Repone los ajustes de Bajos, Altos y Balance los ajustes predeterminados en la fábrica.
- Aumenta o disminuye la respuesta de los graves.
- Aumenta o disminuye la respuesta de los agudos.
- Repone los ajustes de Bajos, Altos y Balance los ajustes predeterminados en la fábrica.

Otros Ajustes

Presione para seleccionar el submenú.

Presione para seleccionar o activar el submenú.

Otros Ajustes	↩
Sonido IA	Sí
BBE VIVA 3D	Sí
BBE	Sí
Envolvente	No
Altavoces	Sí
Ent. HDMI	Auto
Norm. de Audio	0

■ Sonido IA

Igualé los niveles del sonido en todos los canales y entradas VIDEO.

Nota: Se fija en "No" cuando "Altavoces" se pone en "No".

■ BBE VIVA 3D

BBE VIVA 3D proporciona una imagen 3D natural precisa con sonido de alta fidelidad. BBE mejora la claridad del sonido, mientras que la anchura, la profundidad y la altura de la imagen del sonido son ampliadas mediante el procesamiento de sonido 3D exclusivo de BBE. BBE VIVA 3D es compatible con todos los programas de televisión, incluyendo noticias, música, dramas, películas y deportes, así como también juegos electrónicos. BBE VIVA 3D realiza el efecto del sonido ambiental y mantiene al mismo tiempo la claridad de los diálogos.

■ BBE

La tecnología del sonido realza la claridad de las voces y restaura la gama dinámica de los pasajes musicales para proporcionar un sonido natural extraordinario.

■ Envolvente

Mejora la respuesta de audio cuando se escucha sonido estéreo.

- Sí : Para sonido estéreo.
- No : Para sonido mono.

Nota: Se fija en No cuando "Speakers" se pone en No.

■ Altavoces

Esta función se utiliza para encender o apagar los altavoces del televisor (vea la página 11, Conexiones de un amplificador).

- Sí : Los altavoces funcionan normalmente.
- No : Los altavoces no funcionan.

Nota: "Sonido IA", "Envolvente" y "Norm. de Audio" no se encuentran disponibles cuando se selecciona "No".

■ Ent. HDMI

Cuando se utiliza HDMI (vea la página 13), esta función le permitirá cambiar entre entrada analógica y entrada digital.

- Auto : Selecciona automáticamente la señal analógica / digital.
- Digital : Entrada digital solamente.
- Análogo: Entrada analógica solamente.

■ Norm. de Audio

El nivelador de audio comprueba la diferencia de los niveles de audio entre las señales de entrada procedentes de un equipo externo, y minimiza el cambio en el volumen de salida que pueda producirse cuando se conmutan las señales de entrada.

Nota: "Norm. de Audio" no se encuentra disponible cuando "Altavoces" se pone en "No".

Cronómetro

Ponga e Cronómetro para encender y apagar el televisor a las horas seleccionadas y en el día seleccionado.

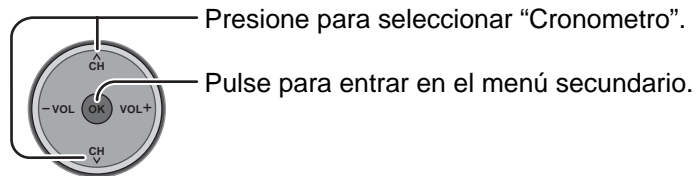

Apagado

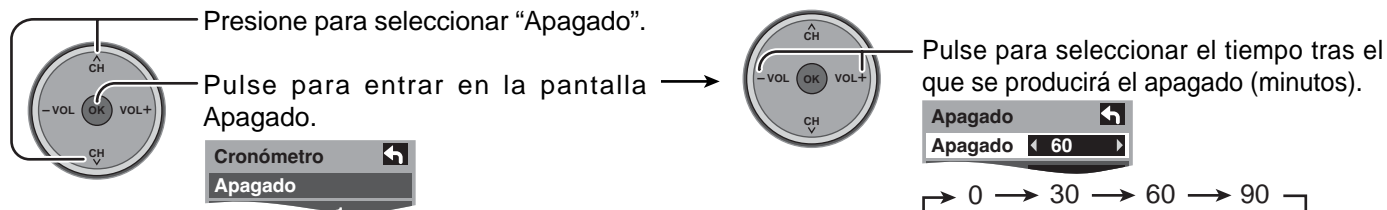

Cronómetro

El reloj deberá ponerse en hora antes de hacer los ajustes de la hora de encendido/apagado. (vea las páginas 18-19, 29)

■ CNL

Antes de seleccionar Canal en el Cronómetro1-Cronómetro 5 asegúrese de que el canal que esté seleccionando esté programado en la memoria. (Consulte Programa Auto en la página 19.)

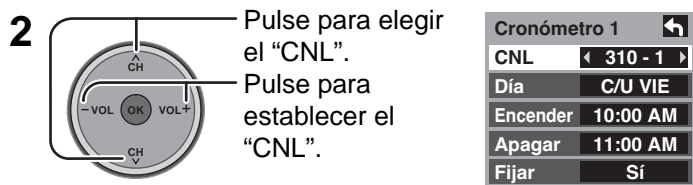
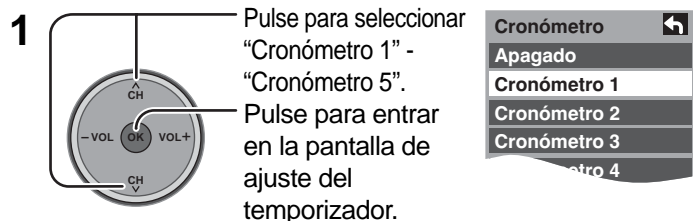

■ Día

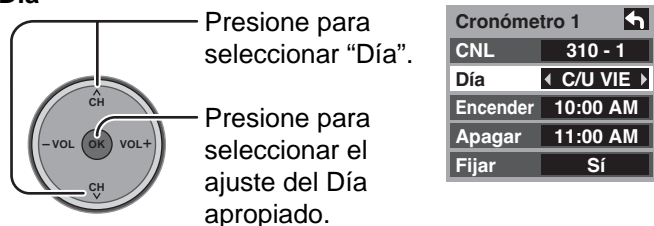

Elementos del día que pueden seleccionarse

DOM, LUN, MAR, MIE, JUE, VIE, SAB, LUN-VIE, SAB-DOM, DIARIO, C/U DOM, C/U LUN, C/U MAR, C/U MIE, C/U JUE, C/U VIE, C/U SAB

■ Encender/ Apagar

Realice las operaciones siguientes para la "Encender" y la "Apagar".

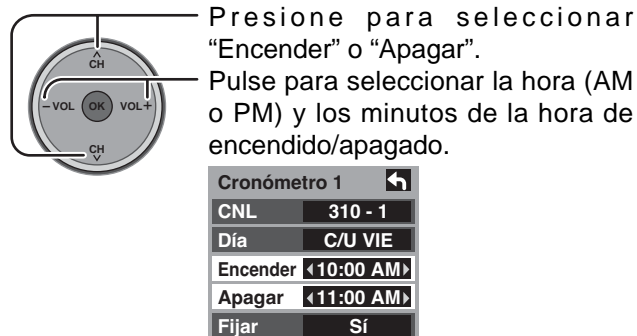

■ Fijar

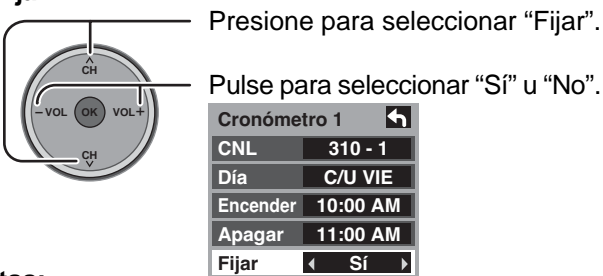

Notas:

- El televisor se apaga automáticamente después de pasar 90 minutos cuando se enciende mediante el Cronómetro. Esto se cancelará si se selecciona Apagar o se presiona una tecla.
- Cuando el suministro eléctrico del televisor se altere debido a un corte en el suministro o a un problema similar, el temporizador de apagado se desactivará y el televisor se pondrá en el modo de espera incluso después de restablecerse el suministro eléctrico.

Para volver a la pantalla anterior:

RETURN Pulse para volver.

Ajuste

Pulse el botón MENU para visualizar el menú principal.

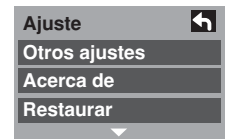
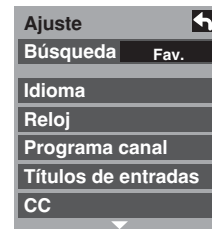
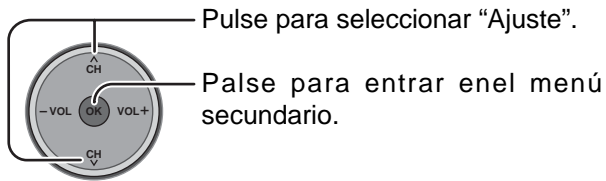

Búsqueda

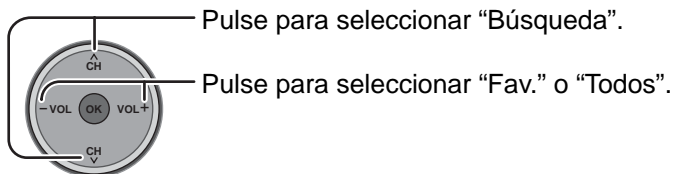

Idioma

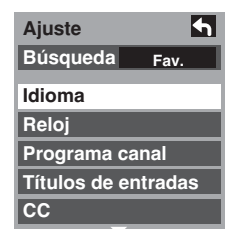
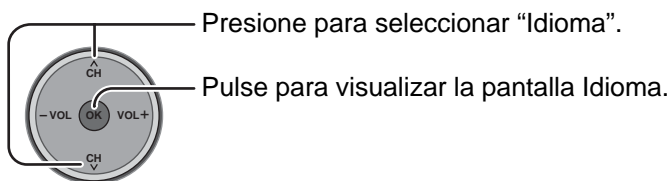

Lea Idioma de Ajuste inicial en la página 18.

Reloj

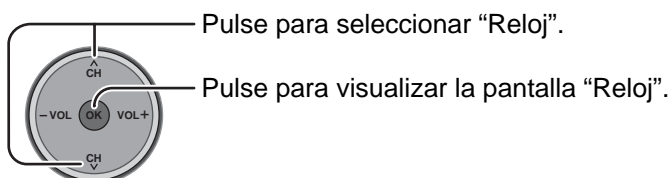

Lea "Reloj" de Ajuste inicial en la página 18-19.

Programa canal

- 1** Pulse para seleccionar "Programa canal".
Pulse para entrar en el menú Programa canal.

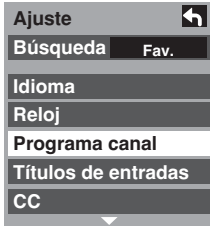
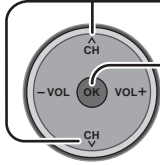

- 2** Pulse para seleccionar menús secundarios.
Pulse para entrar en el menú secundario.

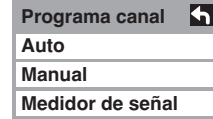
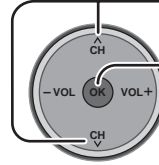

"Auto" y "Medidor de señal" no se pueden seleccionar mientras está insertada la CableCARD™.

Programa auto

Explora automáticamente todos los canales disponibles. "Programa auto" no se encuentra disponible mientras está insertada la CableCARD™.

- 1** Pulse para seleccionar "Ent. ANT".
Pulse para seleccionar "Cable" o "Antena".

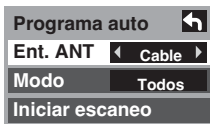
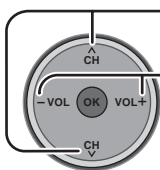

- 2** Pulse para seleccionar "Modo".
Pulse para seleccionar "Todos" o "Análogo".

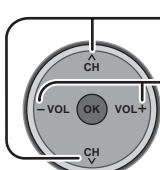

Todos : Analógico y digital
Análogo : Analógico solamente

- 3** Pulse para seleccionar "Iniciar escaneo".
Pulse para Iniciar escaneo.

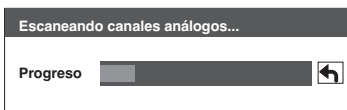
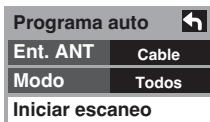
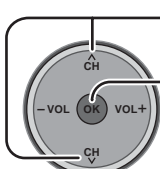

- Para completar Programa auto, la unidad vuelve al modo Manual.

Para disponer de un canal que ha sido localizado mediante la exploración automática, en el modo de programa manual, mueva el cursor a [Aceptar] y luego pulse la tecla (OK).

Programa manual

Para agregar o borrar manualmente canales de la lista de canales.

- Presione para seleccionar "Manual".
Pulse para entrar en la pantalla Manual.

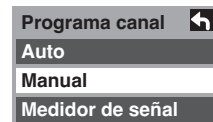
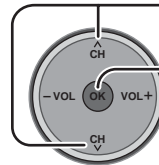

Editar

- 1** Pulse para seleccionar "Editar".
Pulse para entrar en el modo de edición.

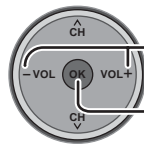

CNL	Títulos	Favoritos	Agregar
1	---	---	No
2	---	2	Si
3	---	---	No
4	---	---	No
5	---	---	No
6	---	---	No
7	---	---	No
8	---	---	No
9	---	---	No
10	---	---	No

- 2** Pulse para seleccionar la línea de canales preajustados deseada.
Pulse para seleccionar el área de edición.
"Títulos", "Favoritos", "Agregar".

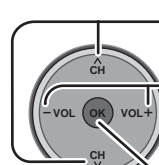

Pulse para entrar en la pantalla de preajuste.

RETURN



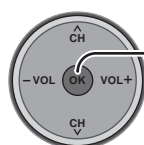

Consulte la página siguiente para cada ajuste.

Pulse para mover el cursor a "Aceptar".

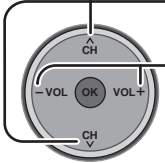
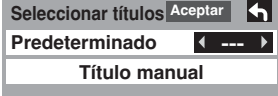
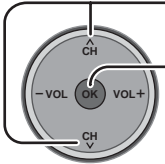
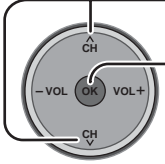

Pulse para introducir lo que haya programado.

● Brincar

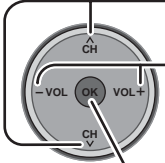

- 1 
 - Pulse para seleccionar "Predeterminado".
 - Pulse para seleccionar emisoras.
- 2 
 - Pulse para seleccionar "Título manual".
 - Pulse para visualizar Título manual.
- 3 
 - Pulse para mover el cursor a "Títulos".
 - Pulse para entrar en el campo de introducción.
- 4 
 - Pulse para seleccionar el carácter que va a introducir/cambiar.
 - Pulse para pasar al siguiente carácter.

Puede introducir un máximo de 7 caracteres.

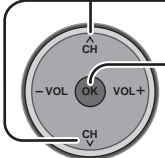
Pulse para introducir su elección.

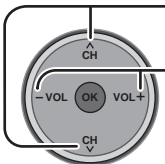

 - Pulse para mover el cursor a "Aceptar".
 - Pulse para entrar en "Títulos" y volver a la pantalla Editar.

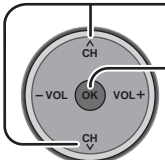
● Editar (Favoritos)

- 
 - Pulse para seleccionar "Favoritos".
 - Pulse para seleccionar el número de Favoritos.
- 
 - Pulse para mover el cursor a "Aceptar".
 - Pulse para entrar en "Favoritos" y volver a la pantalla Editar.

● Editar (add / del)

Ajuste del registro/borrado en Programar Canal.

- 
- Pulse para visualizar Si.
 - Pulse para seleccionar Sí o No.

■ Medidor de señal

(Para canales digitales solamente)

Visualiza la intensidad de la señal del canal digital ATSC en la antena.

"Medidor de señal" no se encuentra disponible mientras está insertada la CableCARD™.

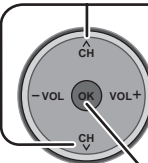
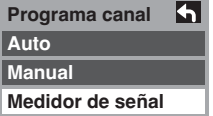
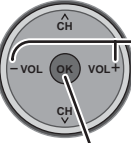
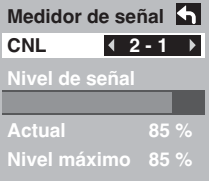
- 1 
 - Presione para seleccionar "Medidor de señal".
 - Pulse para visualizar el "medidor de señal".
- 2 
 - Pulse para seleccionar el canal deseado.
 - Pulse para recibir el canal deseado.

Nota:

El medidor de señal sólo funciona para las señales digitales introducidas por la antena.

Títulos de entradas

Para etiquetar las conexiones de entrada de video para la visualización en pantalla.

1 Presione para seleccionar "Títulos de entradas".

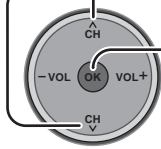

Presione para introducir el campo de submenús.

2 Pulse para seleccionar la entrada de vídeo.

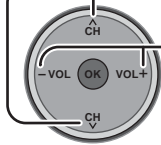

Presione para seleccionar la etiqueta de video prefijada.

- Para saltar la entrada, seleccione **"BRINCAR"**. La entrada se omitirá cuando presione **TV/VIDEO**.

Etiquetas de entrada que se pueden seleccionar:
BRINCAR, VCR, DVD, CABLE, DBS, PVR, JUEGO, AUX



Subtítulos (CC)

El televisor tiene incorporado un decodificador capaz de proveer información visual correspondiente al sonido. El programa deberá tener Closed Captioning (Subtítulos ocultos) (CC) para que el televisor pueda mostrarlo.

■ Modo CC

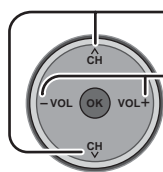

Presione para seleccionar "Modo".

Presione para seleccionar la opción.

- No : Modo recomendado cuando no está siendo utilizada Subtítulos.
- Sí : Para mostrar Subtítulos ocultos.

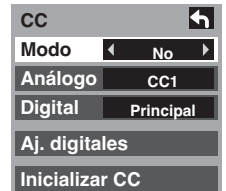

Notas:

- Los subtítulos ocultos no se visualizan cuando usted utiliza la entrada de HDMI o de PC.
- Si se utiliza un equipo conectado analógicamente para visualizar o grabar, los subtítulos ocultos (CC) deberán ser activados/desactivados en el equipo conectado.

El ajuste del modo de CC del televisor no afectará a la entrada analógica.

Si está reproduciéndose un programa digital en el formato analógico, los datos de CC también saldrán en el formato analógico.

Si se utiliza un equipo conectado digitalmente para introducir datos, los datos de CC deberán activarse en el equipo conectado o en el televisor.

Si se activan los CC en el equipo conectado y en el televisor, los subtítulos de cada unidad se superpondrán.

■ Análogo

Elija el servicio de subtítulos ocultos de las emisiones analógicas.

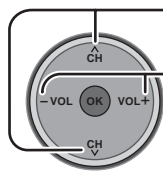

Presione para seleccionar "Análogo".

Presione para seleccionar la opción.

- CC1 : Para la información relacionada con video que puede mostrarse (hasta 4 líneas de texto en la pantalla, donde no interfiere con las partes importantes de la imagen). El texto puede aparecer en cualquier idioma.
- CC2/CC3/CC4 : Otros modos utilizados para la información relacionada con video.
- T1 : Borra una parte grande de la imagen de la pantalla del televisor, y muestra guías de programas o cualquier otra información actualmente transmitida.
- T2/T3/T4 : Otros modos que muestran información y borran una parte grande de la imagen de la pantalla del televisor.



Digital

El menú Subtítulos cerrados digitales le permite configurar la forma en que va a ver los subtítulos digitales.

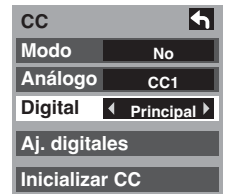
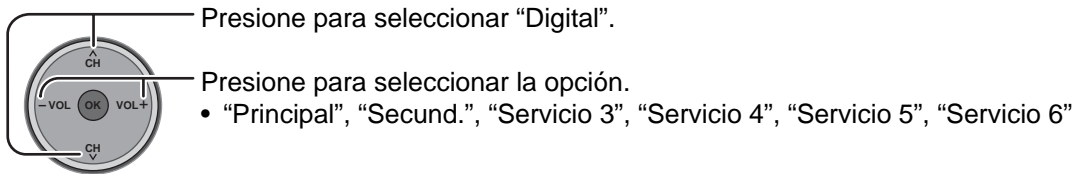

Aj. digitales

Selección de un servicio de emisión digital y formatos de visión.

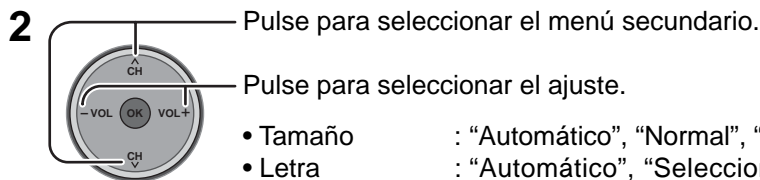
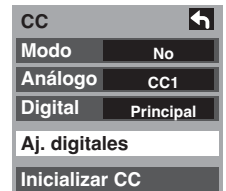
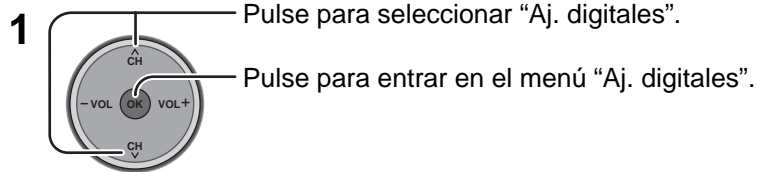

- Frente : El color de la fuente ["Automático", "Negro", "Blanco", "Rojo", "Verde", "Azul", "Amarillo", "Magenta", "Cyan"]
- Opacidad frontal: La opacidad de la fuente["Automático", "Transparente", "Translúcido", "Sólido", "Oscilante"]
- Fondo : El color de la caja de texto ["Automático", "Negro", "Blanco", "Rojo", "Verde", "Azul", "Amarillo", "Magenta", "Cyan"]
- Fond obscuro : La opacidad de la caja de texto ["Automático", "Transparente", "Translúcido", "Sólido", "Oscilante"]
- Contorno : El contorno del filo de sombra (si se selecciona en estilo) ["Automático", "Negro", "Blanco", "Rojo", "Verde", "Azul", "Amarillo", "Magenta", "Cyan"]



Inicializar CC

Repone los ajustes CC.

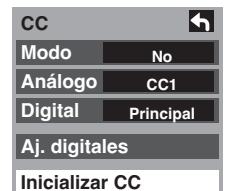
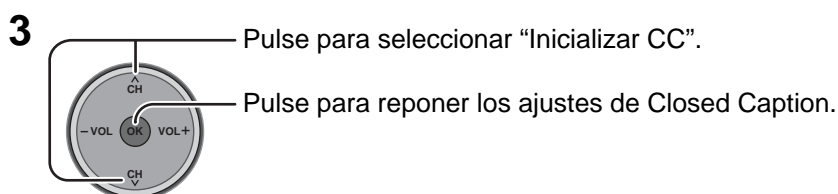

Otros ajustes

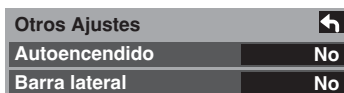
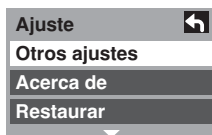
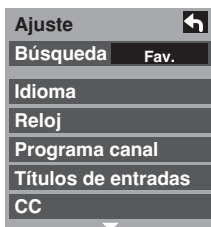

Autoencendido

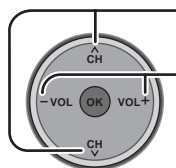

Pulse para seleccionar "Autoencendido".

Pulse para seleccionar "Sí" u "No".
 Seleccione "Sí" para encender el televisor a la misma hora que el receptor de cable u otros componentes conectados.



Nota: El temporizador para dormir no funcionará si la función "Autoencendido" está activada.

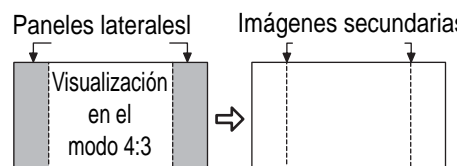

Ajuste de paneles laterales

No visualice una imagen en el modo 4:3 durante un periodo de tiempo prolongado porque esto podrá ser la causa de que quede una imagen secundaria en los paneles laterales a ambos lados del campo de visualización. Para reducir el riesgo de que se produzca el efecto de imagen secundaria, ilumine los paneles laterales.

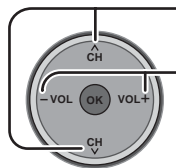

Pulse para seleccionar "Barra lateral".

Pulse para seleccionar "No", "Bajo", "Medio", "Alto".



Notas:

- Para disminuir la aparición de imágenes fantasma, ajuste el "Barra lateral" a "Alto".
- Los paneles laterales pueden destellar (en blanco y negro alternativamente) dependiendo de la imagen que esté siendo mostrada en la pantalla. Si se utiliza el modo de cine se reducirá el parpadeo (vea la página 24).

Acerca de

Visualización Versión, Licencia y CableCARD™.

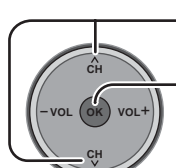

Pulse para seleccionar "Acerca de".

Pulse para visualizar la pantalla "Acerca de".

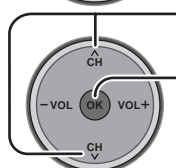

Pulse para seleccionar la "Versión", la "Licencia" o "CableCARD".

Pulse para visualizar la "Versión", la "Licencia" o "CableCARD".

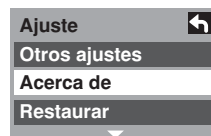
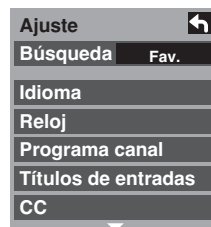

CableCARD

Este menú es usado para proveer información cuando un CableCARD™ es introducido en la ranura de CableCARD™ en la parte posterior del televisor. A "CableCARD" no se puede acceder sin insertar una CableCARD™ en la ranura de CableCARD™. Para utilizar las funciones ofrecidas por su compañía de cable, puede ser requerido suscribirse a esos servicios.

Nota: Comuníquese con su compañía de cable para la disponibilidad del CableCARD™.

Este CableCARD™ le permite sintonizar canales digitales y de alta definición (donde estén disponibles) a través de su antena del cable. También puede pedir por adelantado programas de pago por visión.

Restaurar

La configuración se repone.

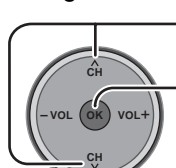

Pulse para seleccionar "Restaurar".

Pulse para visualizar la pantalla de la contraseña.

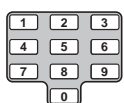

Introduzca su contraseña con las teclas 0 ~ 9 para reponer los ajustes de Ajuste.

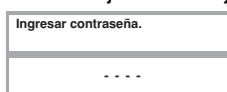

Se visualiza la pantalla de confirmación. Seleccione "Sí", y pulse la tecla OK.

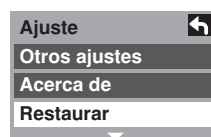
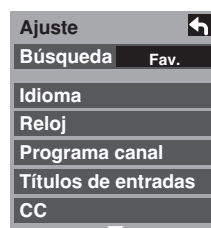

Nota: Al realizar la reposición se cancelarán todos los elementos establecidos con Ajuste como, por ejemplo, los ajustes de canales. Utilice la reposición con cuidado.

Bloqueo

Pulse el botón MENU para visualizar el menú principal.

Pulse para seleccionar "Bloqueo".

Pulse para visualizar la pantalla de introducción de contraseña.

Introduzca su contraseña con las teclas 0 ~ 9.

Ponga una contraseña de 4 dígitos para entrar en el menú Lock (Bloqueo).

Introduzca una contraseña de 4 dígitos.

Después de introducir la contraseña por primera vez, "Crear contraseña." cambiará a "Ingresar contraseña."

Notas:

- Utilice una clave que sea fácil de recordar, anótela y guárdela en un lugar seguro.
- Si olvidó su código secreto, el televisor deberá ser revisado por un técnico cualificado para que cancele el bloqueo.

Modo

Seleccione Modo para impedir videojuegos, cintas de videocasetera, canales y modos de video.

Pulse para seleccionar "Modo".

Presione para seleccionar la opción.

- Apagado : Apaga las funciones de Bloqueo.
- Total : Todos los canales y las entradas de vídeo serán bloqueadas independientemente del nivel de calificación establecido.
- Juego : Bloquea los canales 3 y 4 y las entradas de video.
- CNL : Bloquea canales analógicos y digitales específicos. Para ver uno cualquiera de los canales bloqueados se necesita introducir una contraseña.

Canal

Seleccione hasta cuatro (7) (1-7) canales para bloquearlos. Estos canales se bloquearán independientemente de la clasificación del programa.

Presione para seleccionar "Canal".

Pulse para visualizar la pantalla de bloqueo de canales.

Pulse para seleccionar "CNL 1" - "CNL 7".

Pulse para seleccionar el canal bloqueado deseado.

Bloqueo de Programa

Este televisor incorpora la tecnología V-CHIP para bloquear películas o programas de televisión según la categoría de la clasificación. Hay cuatro (4) categorías que aconsejan sobre el contenido de los programas: MPAA (Motion Picture Association of America) y TV Parental Guidelines Ratings. Estas dos categorías se utilizan como guía para bloquear los programas.

- El modo predeterminado para la categoría de bloqueo es el de bloqueo desactivado.

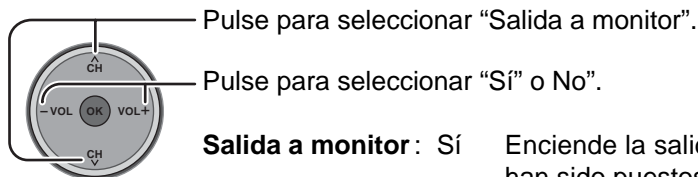
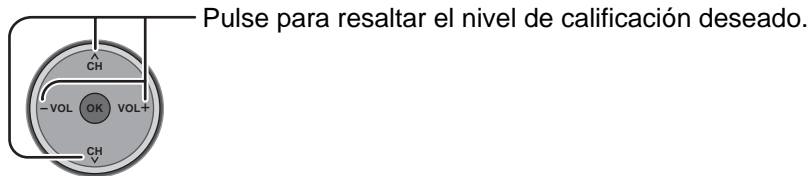
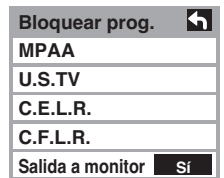
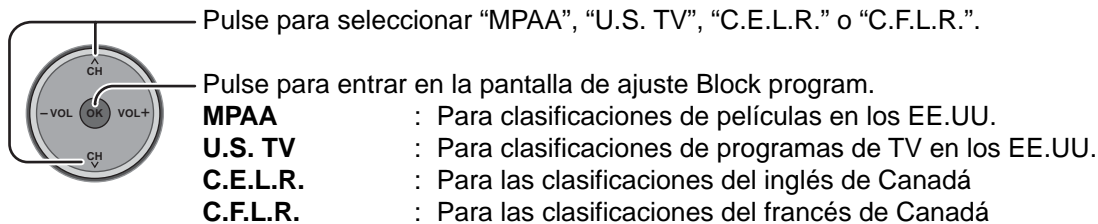
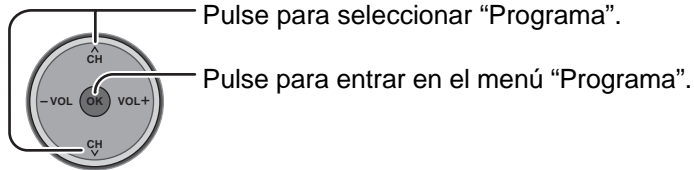

Salida a monitor : Sí Enciende la salida del terminal de comprobación para los programas que han sido puestos en "Blocked (Bloqueado)".
 No Apaga la salida del terminal de comprobación para los programas que han sido puestos en "Blocked (Bloqueado)".

Notas:

- La clasificación NR es independiente de otras clasificaciones.
- Bloqueando un nivel de clasificación basado en la edad, la clasificación NR y cualquier otra clasificación más restrictiva también quedarán bloqueadas.

GRÁFICA DE CALIFICACIONES DE PELÍCULAS PARA LOS EEUU

NR	CONTIENE PROGRAMAS SIN RESTRICCIONES Y PROGRAMAS NA (NO APLICABLES). Las películas no tienen restricciones o las restricciones no son aplicables.
G	PÚBLICO EN GENERAL. Se admiten a todos los públicos.
PG	SE SUGIERE LA SUPERVISIÓN DE LOS PADRES. Algún material puede no ser apropiado para los niños.
PG-13	SE RECOMIENDA ENCARECIDAMENTE LA SUPERVISIÓN DE LOS PADRES. Algún material puede no ser apropiado para los niños menores de 13 años.
R	RESTRINGIDAS. Los jóvenes menores de 17 años y los niños necesitan estar acompañados de sus padres o una persona adulta que los supervise.
NC-17	NO SE ADMITE AL PÚBLICO MENOR DE 17 AÑOS.
X	ADULTOS SOLAMENTE.

GRÁFICA DE CALIFICACIONES DE PROGRAMAS DE TV PARA LOS EEUU

Esta guía tiene 7 niveles de clasificaciones basadas en edades que pueden ser elegidas. Estos 7 niveles están divididos en 2 grupos según la edad: clasificaciones basadas en juventud (Youth) y clasificaciones basadas en orientación (Guidance). Algunas de estas clasificaciones por edad también tienen clasificaciones por contenido, denominadas como D (Diálogo), L (Lenguaje), S (Sexo) y V (Violencia). En la siguiente tabla se muestra la selección de clasificaciones basadas en edad.

Grupo basado en edad	Clasificación basada en edad	Posibles selecciones de contenido	Descripción
NR (Si clasificación)	TV-NR	<ul style="list-style-type: none"> Viewable (Visible) Blocked (Bloqueado) 	No clasificado. Consulte CUSTOMER CAUTION en la página 38.
Youth	TV-Y	<ul style="list-style-type: none"> Viewable (Visible) Blocked (Bloqueado) 	Todos los niños. Los temas y elementos en este programa están especialmente diseñados para un público infantil, incluyendo niños de 2-6 años.
	TV-Y7	<ul style="list-style-type: none"> FV (Bloquear FV) Viewable (Visible) Blocked (Bloqueado) 	Dirigido a niños mayores. Los temas y elementos en este programa pueden incluir ligera violencia física o cómica, o puede asustar a niños menores de 7 años.
Guidance	TV-G	<ul style="list-style-type: none"> Viewable (Visible) Blocked (Bloqueado) 	Audiencia General. Contiene poca o nada de violencia, nada de lenguaje fuerte, y poco o nada de diálogo o situaciones con contenido sexual.
	TV-PG	<ul style="list-style-type: none"> D,L,S,V (Todas seleccionadas) Cualquier combinación de D, L, S, V 	Guía de los padres sugerida. El programa puede contener lenguaje obscuro infrecuente, violencia limitada, diálogos o situaciones sexualmente sugestivas.
	TV-14	<ul style="list-style-type: none"> D,L,S,V (Todas seleccionadas) Cualquier combinación de D, L, S, V 	Advertencia a los padres. Este programa puede contener temas sofisticados, contenido sexual, lenguaje inapropiado, y violencia más intensa.
	TV-MA	<ul style="list-style-type: none"> D,L,S,V (Todas seleccionadas) Cualquier combinación de L, S, V 	Sólo audiencia Madura. Este programa puede contener temas para adultos, lenguaje profano, violencia gráfica y contenido sexual explícito.
FV : FANTASIA/ CARICATURAS CON VIOLENCIA V : VIOLENCIA S : SEXO L : LENGUAJE OFENSIVO D : DIALOGO CON CONTENIDO SEXUAL			

GRÁFICA DE CALIFICACIONES PARA INGLÉS DE CANADÁ

E	Exenta - La programación exenta incluye: noticias, deportes, documentales y otros programas de información, entrevistas, vídeos musicales y programas de variedades.
C	Programación para niños menores de 8 años. Sin lenguaje ofensivo, desnudos ni contenido sexual.
C8+	Programación considerada generalmente aceptable para niños de 8 años y menos. Sin blasfemias, desnudos ni contenido sexual.
G	Programación general para todos los públicos.
PG	Se sugiere la supervisión de los padres. Algún material puede no ser apropiado para los niños.
14+	La programación contiene temas que pueden no ser apropiados para el público menor de 14 años. A los padres se les avisa que no deben dejar ver estos programas a los niños ni a los jóvenes menores de 14 años.
18+	Mayores de 18 años. Programación limitada a los adultos. Contiene escenas de violencia constante o de excesiva violencia.

GRÁFICA DE CALIFICACIONES PARA FRANCÉS DE CANADÁ

E	Exenta - La programación exenta.
G	General - Programación para público de todas las edades. No contiene violencia, o el contenido de la misma es mínimo o se muestra apropiadamente.
8 ans+	8+ General - No se recomienda para los niños pequeños. La programación es para un público diverso, pero contiene violencia de vez en cuando. Se recomienda la supervisión de adultos.
13 ans+	La programación tal vez no sea adecuada para niños menores de 13 años. Contiene pocas escenas de violencia o una o más escenas suficientemente violentas como para afectarlos. Se recomienda encarecidamente la supervisión de personas adultas.
16 ans+	La programación puede que no sea apropiada para menores de 16 años. Contiene frecuentes escenas de violencia o de mucha violencia.
18 ans+	Programación limitada a los adultos. Contiene escenas de violencia constante o de mucha violencia.

Precauciones del cliente

El sistema V-Chip que se utiliza en este aparato es capaz de bloquear los programas "NR" (no clasificados, no aplicables y ninguno) de acuerdo con las normas de la FCC indicadas en la Sección 15.120(e)(2). Si se elige la opción de bloqueo de programas "NR", "podrán producirse resultados inesperados y posiblemente confusos, y usted tal vez no pueda recibir anuncios de emergencia o ninguno de los tipos de programación siguientes".

- Anuncios de emergencia (mensajes EAS, avisos del tiempo y otros)
- Programas locales • Noticias • Política • Anuncios de servicios públicos • Religión • Deportes • Tiempo

Mensajes de bloqueo

En la pantalla se muestran varios mensajes de bloqueo dependiendo del tipo de bloqueo que usted seleccione en el menú Lock (Bloqueo).

Nota:

Al introducir una contraseña se anulará la condición de bloqueo. Sin embargo, las clasificaciones seleccionadas se mantendrán.

Mensaje	Causa posible
Juego bloqueado.	Se presionó el botón [TV/VIDEO] cuando estaba seleccionado Bloquear Juego. Sintonizado al canal 3 y al canal 4 cuando estaba seleccionado Game Lock (Bloqueo de juegos).
Canal bloqueado.	Sintonizado al canal designado cuando estaba seleccionado Bloqueo de Canal.
Todos bloqueados.	Se seleccionó Bloqueo Total.
Prog. restringido.	Se recibieron programas que sobrepasaron el nivel de clasificación de Bloqueo de Programa.

Cambiar código

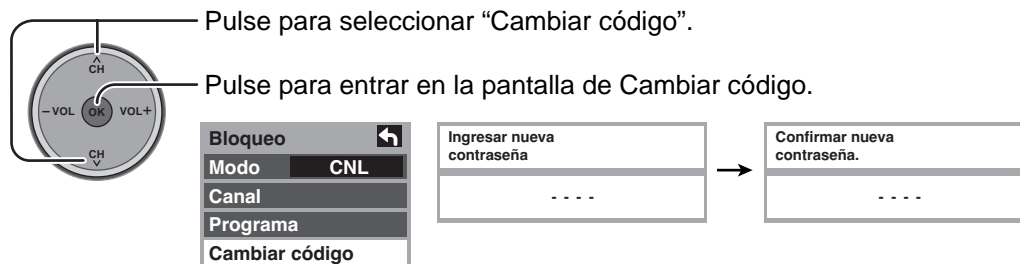

Visualizador de Fotos

Los datos de imagen fija (JPEG) hechos con una cámara digital o una videocámara digital se pueden reproducir utilizando una tarjeta SD / tarjeta PC.

Formatos de imagen que se pueden visualizar : Baseline JPEG 160 × 120 – 2.560 × 1.920 píxeles (submuestreo 4:4:4, 4:2:2 ó 4:2:0)

Inserción y extracción de una tarjeta

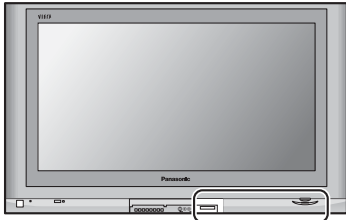

Ranura de tarjeta SD

Inserte la tarjeta.

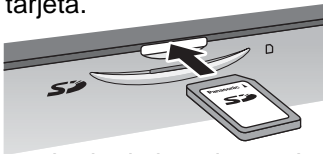

Lado de la tarjeta hacia arriba.

Insértela hasta que haga un ruido seco.

Retire la tarjeta.

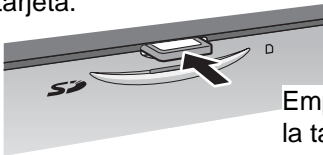

Empuje el centro de la tarjeta.

Ranura de tarjeta PC

Apague el televisor antes de insertar o retirar una tarjeta PC.

Inserte la tarjeta.

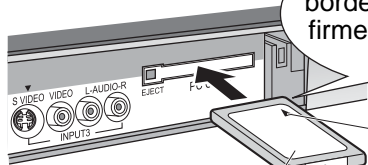

Cara de terminales hacia el fondo.

Lado de la etiqueta hacia arriba.

Sujete ambos bordes, insertándola firmemente hasta el fondo.

Alinee el sentido de la marca ◀.

Retire la tarjeta.

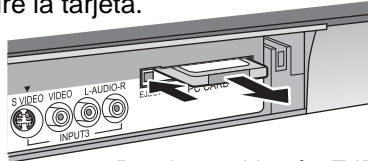

1. Presione el botón EJECT para que salga.
2. Presiónelo de nuevo.

Si no sale el botón EJECT

Empuje de nuevo la tarjeta PC hacia adentro y luego vuelva a presionar el botón EJECT.

Nota:

Si se utiliza el adaptador de tarjeta PC, retírelo junto con el adaptador.

Pulse MENU para visualizar la pantalla del menú principal.

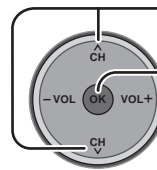

Pulse para seleccionar "Tarjeta de memoria".

Pulse para visualizar el menú de selección de tarjeta.



El botón SD también se puede pulsar para el modo Visualizador de Fotos.

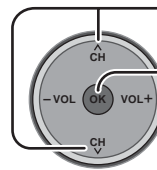
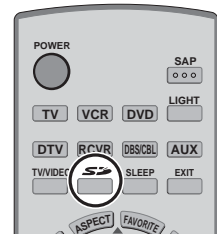

Pulse para seleccionar "Tarjeta SD" o "Tarjeta PC".

Pulse para entrar en el modo Visualizador de Fotos.

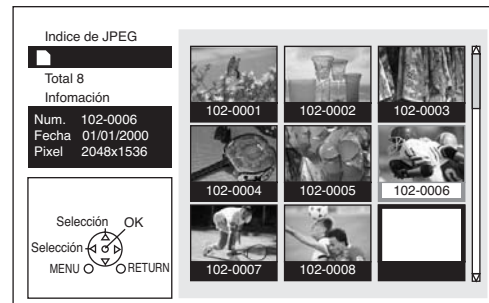

⚠ ADVERTENCIA

Como con cualquier objeto pequeño, las tarjetas SD pueden ser tragadas por los niños pequeños. No deje que los niños manejen las tarjetas SD.

⚠ AVISO

1. Inserte siempre la tarjeta en el sentido correcto. De lo contrario podrían dañarse la tarjeta y esta unidad.
2. La tarjeta SD es un dispositivo de precisión. No la someta a presiones excesivas ni golpes fuertes.

Nota: Tarjetas de memoria SD adecuadas. Confirme la información más reciente en el sitio Web siguiente.
<http://panasonic.co.jp/pavc/global/cs> (En este sitio sólo se emplea el idioma inglés.)

Tipo y tamaño de tarjeta compatibles

Ranura de tarjeta SD

- Tarjeta SD (1 GB)
- Tarjeta miniSD¹ (128 MB)

Ranura de tarjeta PC

- Tarjeta SD (1 GB)
- Compact Flash (1GB)
- Memory Stick (128MB)
- Flash ATA (128 MB)
- Tarjeta miniSD¹ (128MB)
- Smart Media (128MB)
- Tarjeta xD Picture (128MB)
- Memory Stick Pro (1 GB)

Las tarjetas requieren un adaptador de tarjeta PC estándar. (Algunos adaptadores de tarjeta PC no serán compatibles.)

› La tarjeta miniSD requiere el adaptador miniSD.

- Esta función no es compatible con discos duros tipo tarjeta (Micro Drive, disco duro tipo Mobile, etc.).
- Con este televisor no se suministran tarjetas de memoria.

■ Protección de los datos de las tarjetas

- No retire la tarjeta mientras la unidad está accediendo a la información. Esto podría dañar la tarjeta de memoria o la propia unidad.
- Antes de insertar o retirar la tarjeta PC, asegúrese de que el televisor esté apagado. De lo contrario, ésta podría dañar la unidad.
- No toque los terminales de la parte posterior de la tarjeta SD/tarjeta PC.
- Inserte siempre la tarjeta en el sentido correcto. Si no lo hace podría dañarse la tarjeta y esta unidad.
- No someta la tarjeta a una presión excesiva o impactos fuertes.
- La interferencia eléctrica, las descargas electrostáticas y los fallos en el funcionamiento de la unidad podrían causar la pérdida de datos o daños en la tarjeta.
- Como protección contra la corrupción de los datos, pérdida de datos o fallos en el funcionamiento de dispositivos deberán hacerse periódicamente copias de seguridad de los datos guardados.

■ Función de prevención de imagen secundaria

Si los datos de una imagen fija se visualizan durante más de unos pocos minutos, la función de prevención de imagen secundaria se activará y la imagen desaparecerá.

Imagen miniatura JPEG

Si aparece “Tarjeta de memoria presente?”, compruebe si ha insertado una tarjeta. Si no, desconecte la alimentación de la unidad, inserte correctamente una tarjeta y luego vuelva a encender la unidad. Ahora, JPEG la unidad en el modo Visualizador de Fotos.

Se visualiza el número total de imágenes JPEG de la tarjeta insertada.

Mientras se leen los datos se visualiza “Adquiriendo”.

Área de índice

Las imágenes JPEG contenidas en la tarjeta insertada se visualizan.

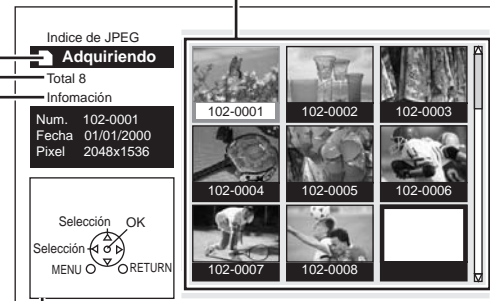

Área de navegación

Los botones de funcionamiento se visualizan como “GUI” (interfaz gráfica del usuario).

Se visualiza información de la imagen seleccionada.

Num. : Se visualiza el número de la imagen o el nombre del archivo.

Fecha: Se visualiza la fecha de la grabación.

Pixel : Se visualiza la resolución de la visualización.

Nota:

Dependiendo del tipo JPEG, puede que el contenido de la información no se visualice correctamente.

Notas:

- Sólo se pueden visualizar los archivos JPEG.
- Se puede visualizar un máximo de 9.999 archivos JPEG.
- Si las imágenes tienen números duplicados no se visualizará ninguna imagen.
- Dependiendo del tipo JPEG, puede que éste no se visualice correctamente.

Mensajes de advertencia de tarjeta

Si hay un problema con la tarjeta o los datos de la tarjeta aparecerán los mensajes siguientes.

Mensaje	Descripción
Tarjeta de memoria presente?	Puede que no se haya insertado una tarjeta o que el formato de ésta no sea compatible. (Utilice tarjetas SD formateadas en una cámara digital.)
No existe archivo.	Puede que la tarjeta no contenga datos de imagen o que todas las imágenes de la tarjeta sean incompatibles.

Operación en el área de índice

Pulse para seleccionar un icono.

Pulse para visualizar la presentación preliminar de un archivo.

Notas:

- Los nombres de archivos no se visualizarán correctamente si...
- Se utilizan más de 8 caracteres.
 - Se utilizan espacios y símbolos especiales. Tenga cuidado cuando cambie los nombres de los archivos.

Modo de reproducción individual

Pulse para mover el cursor al archivo deseado en el área de índice.

Pulse para visualizar el archivo en la pantalla completa.

Visualización de navegación

Al pulsar RECALL en el modo de reproducción individual se visualiza o desaparece la pantalla del área de navegación.

Área de navegación

Cambio de imagen

Pulse para cambiar la imagen visualizada.

Pulse ▲ : Se visualiza la imagen anterior.

Pulse ▼ : Se visualiza la imagen siguiente.

Giro de la imagen

Pulse para girar la imagen 90° de una vez.

Pulse [VOL+] : Cada vez que se pulsa, la imagen gira 90° a la derecha.

Pulse [VOL-] : Cada vez que se pulsa, la imagen gira 90° a la izquierda.

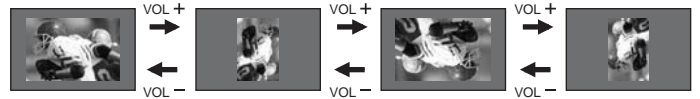

Nota:

Los ajustes de giro no se escriben en el archivo y se cancelan cuando se sale de Visualizador de Fotos.

Ajuste de imagen

Cuando se pulsa MENU se visualiza el menú de ajuste de imagen (vea la página 24).

Ajuste de imagen

Normal	No!
Modo	Estandar
Contraste	+30
Brillo	0
Color	0
Tinte	0
Nitidez	+10

Al pulsar RETURN se sale del menú de imagen.

Salida del modo de reproducción individual

Al pulsar RETURN durante el modo de reproducción individual se puede salir de este modo.



Pulse RETURN cuando se visualiza el modo de reproducción individual para volver al modo de imagen miniatura JPEG.

Modo de diapositiva

1 Pulse durante la reproducción individual.

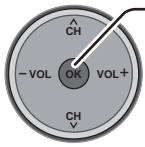

2 Pulse para seleccionar cada elemento.

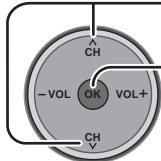

Menú de ajuste de imagen individual

Modo	Ponga Individual/Diapositiva para ver imágenes individuales o hacer diapositivas.
Tiempo desp.	Puede ajustar los segundos que se va a visualizar cada imagen en el modo de diapositiva.
Repetir	Sí o No la función de repetición de diapositiva.

3 Pulse para iniciar la diapositiva.

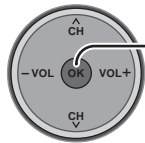

Ejemplo:
Si el modo se pone en Diapositiva, Tiempo de despliegue se pondrá en 5 segundos y Repetir se No.



Visualizado 5 segundos

Visualizado 5 segundos

Parada

4 Pulse la tecla **OK** durante una diapositiva para detenerla. Se visualizará el menú secundario.

Visualización de navegación

Al pulsar **RECALL** durante el modo de diapositiva usted puede visualizar o cancelar el área de navegación.



Área de navegación

Salida del modo de diapositiva

Al pulsar **RETURN** durante el modo de diapositiva usted puede salir de este modo.



RETURN



Pulse **RETURN** con el modo de diapositiva visualizado para volver al modo de imagen miniatura JPEG.

Carpetas y archivos

Las cámaras digitales que cumplen con las especificaciones DCF utilizan carpetas con una estructura específica. El diagrama siguiente muestra un ejemplo de la estructura de una carpeta.

Ejemplo:

Si la jerarquía de los archivos de la tarjeta se visualiza en el PC como se muestra más abajo.

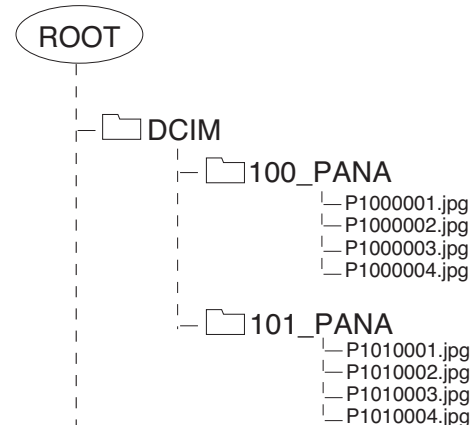

Carpeta DCIM

La cámara digital crea esta carpeta automáticamente.

Carpeta 100_PANA

Los nombres de las carpetas consisten en un número de carpeta de 3 dígitos que va seguido de cinco caracteres arbitrarios. Las imágenes de las cámaras digitales se guardan en estas carpetas.

Los archivos JPEG de la carpeta 100_PANA se visualizan cuando se inserta una tarjeta que está estructurada como se muestra más arriba.

Notas:

- El número de la carpeta podrá cambiar según la cámara digital que esté siendo utilizada.
- Cuando se crea un directorio o un archivo sólo se utilizan los caracteres "A-Z", "a-z", "0-9" y "_". Los caracteres de dos bytes u otros caracteres especiales no se utilizarán.

P1000001.JPG: Archivo DCF

Los nombres de archivos consisten en cuatro caracteres arbitrarios seguidos de un número de archivo de 4 dígitos. Los archivos DCF son archivos de imágenes (normalmente archivos JPEG) que han sido tomadas con una cámara digital.

Guía de TV

Pulse MENU para visualizar la pantalla del menú principal.

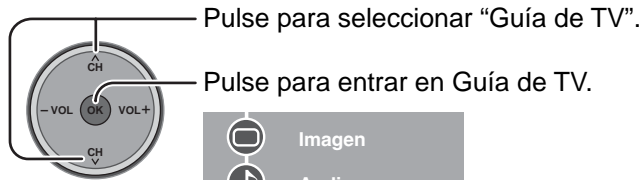

- Imagen
- Audio
- Cronómetro
- Bloqueo
- Trjt. Memoria
- Guía de TV**
- Ajuste

El botón TV GUIDE del control remoto o del televisor también tendrá que ser pulsado para entrar en Guía de TV.

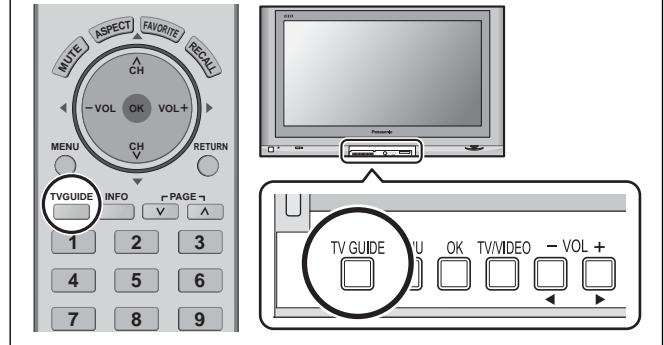

Componentes de la pantalla

Como se muestra en la figura siguiente, las pantallas de guía tienen todos los controles y funciones, o muchos de ellos, en común:

Resalto - Indica un mosaico activo

Ventana de vídeo
Muestra imágenes de TV mientras se visualiza la guía. Las señales de entrada de vídeo, incluyendo las señales HDMI o las que proceden de un PC, no se visualizan.

Logotipo TV GUIDE

Ranura de tiempo

Etiqueta de servicio actual
Indentada para indicar el servicio actual visualizado

Reloj

Ficha de tiempo

Resalto Indica un mosaico activo

Icono HD

Barra de servicio
Proporciona acceso a los servicios de guía principales

Un menú de panel

Cuando se pulsa la tecla Menu u **OK** (dependiendo del contexto), en un mosaico resaltado aparece un menú de panel y se encuentran disponibles opciones adicionales.

Logotipo de canales
Identifica la red

Cuadro de información
Proporciona información para un elemento resaltado

Iconos de grabación/recordatorio
Indica que un programa ha sido programado para ser grabado o como recordatorio

Icono de información

Mosaico
Visualiza un título de un programa

Adición de panel
Lugar donde aparece información específica de programas o productos (y también donde aparece el menú de panel)

Vea la página 48 para conocer la DESCRIPCIÓN DE LOS ICONOS.

SERVICIOS PRINCIPALES

La guía consiste en un máximo de 4 servicios principales: Listings, Search, Schedule y Setup.

Con el elemento resaltado en la barra de servicio, pulse el botón Info para visualizar una pantalla de ayuda. Pulse de nuevo el botón Info para cerrar la pantalla.

LISTINGS

Listings siempre es el primer servicio que se visualiza en la guía.

Utilice ▲▼◀▶ para mover el resalto dentro de Listings y:

- Ver la lista de programas para hoy más 7 días (8 días en total)
- Leer descripciones de programas
- Sintonizar directamente un programa que está siendo emitido
- Establecer un programa para recordar
- Establecer un programa para grabar
- Para bloquear/desbloquear la ventana de vídeo: Resalte un logotipo de canales en la etiqueta de la barra de servicio LISTINGS y luego pulse MENU para visualizar la opción para bloquear/desbloquear la ventana de vídeo.
- Acceder a las adiciones de panel y canales



SEARCH

Search le permite encontrar programas por categoría, clave o letras.

<Ejemplo de búsqueda por categoría: Movies>

Desde Search, utilice ▼ para resaltar **Movies**.

Utilice ▼ para resaltar una subcategoría (por ejemplo, All).

Pulse la tecla OK para visualizar una lista de todas las películas, organizada por fecha y hora.

Resalte un programa y pulse la tecla OK para verlo (si activado ahora) o el botón Menu para visualizar el menú Episode Options.

En el menú Episode Options, usted puede elegir entre establecer una grabación, un recordatorio o sintonizar un canal.



<Ejemplo de búsqueda con clave>

La búsqueda con clave le permite introducir una palabra o palabras para un título de programa particular encontrado en los servicios Listings.

Resalte la barra de la sección de claves y pulse la tecla **OK** para visualizar el menú de búsqueda con clave.

Resalte **New Search** y pulse la tecla **OK**.

Se visualiza el menú Search Options.

Resalte **Category** y utilice **◀▶** para seleccionar una categoría para buscar.

Cuando termine, utilice **▼** para resaltar **Enter Keyword**.

Se visualiza el teclado.

Utilice **▲▼◀▶** para resaltar un carácter y pulse la tecla **OK** para visualizarlo. Cuando termine, resalte **Done** y pulse la tecla **OK**.

Se visualiza una lista de todos los programas que concuerdan con esa clave.

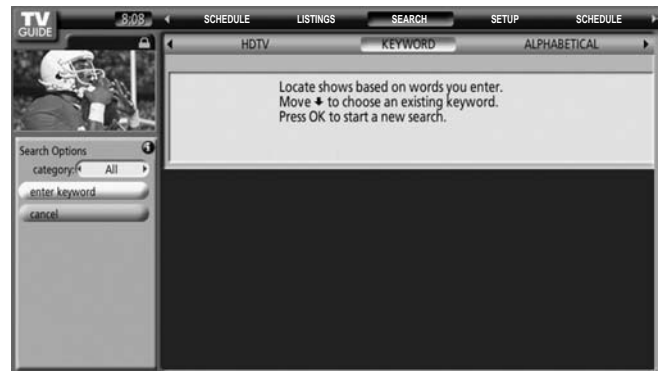

SCHEDULE

Schedule le permite ver, editar o eliminar eventos de grabación y recordatorio que usted estableció previamente.

Resalte un evento y pulse el botón Menu para Schedule Options.

Go to Service Bar - cierra el menú, no cambia información y vuelve a la barra de servicio Schedule.

Tune to Channel - sale de la guía y sintoniza el canal del programa resaltado (el programa se emite en el futuro).

Set Recording - abre un menú desde el cual usted puede establecer una grabación para el programa (el recordatorio no se cancela).







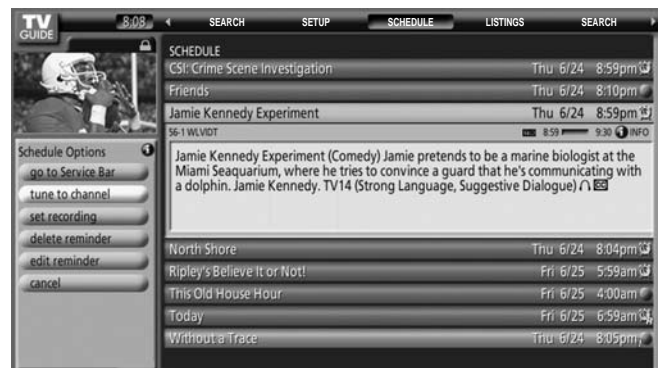

Delete Reminder - quita Reminder de Schedule, después de una pantalla Confirm.

Edit Reminder - abre un menú desde el cual usted puede cambiar información de recordatorio existente.

Cancel - cierra el menú, no cambia información y vuelve al programa resaltado.



Un icono identifica el tipo de evento:

Grabar	Una vez 	Graba una vez el programa.
	Regularmente 	El título del programa aparece cualquier día de la semana, en el mismo canal, y está en el punto intermedio del programa programado originalmente.
	Semanalmente 	El título del programa aparece un día específico de la semana, y está en el punto intermedio del programa programado originalmente.
	Apagado 	Mantiene el programa en la lista, pero no grabará este programa hasta que se cambie la frecuencia.
Recordar	Una vez 	Establece un recordatorio de programa una vez.
	Regularmente 	El título del programa aparece cualquier día de la semana, en el mismo canal, y está en el punto intermedio del programa programado originalmente.
	Semanalmente 	El título del programa aparece un día específico de la semana, y está en el punto intermedio del programa programado originalmente.
	Apagado 	Mantiene el programa en la lista, pero no lo recordará hasta que se cambie la frecuencia.

SETUP

Después de completar inicialmente el ajuste de la guía, usted podrá hacer cambios en los ajustes de la guía existentes en las áreas siguientes:

Change System Settings

Change System Settings le permite cambiar su configuración de canales así como también cualquier actualización de la información que usted introdujo durante el ajuste de guía inicial. Elija una de las opciones, pulse la tecla **OK** y siga las instrucciones de la pantalla.

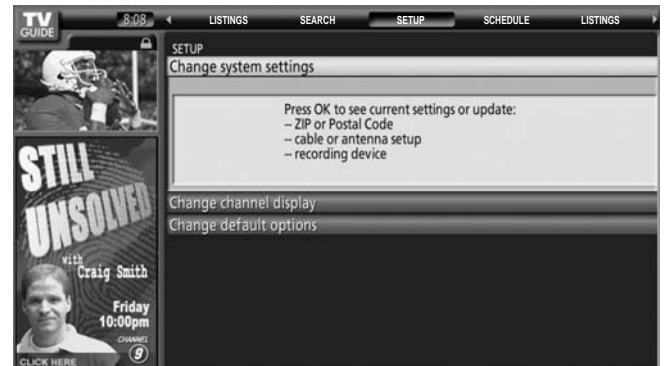

Change Channel Display

Change Channel Display le permite editar información de canales que aparece en Listings. Con Change Channel Display usted puede:

- Cambiar un **canal**
- Cambie el tipo de **service** si usted puede cambiar la fuente del canal
- Cambiar el **tune channel** de sintonización utilizando su control remoto
- Introducir un número de **position** en el cuadro de introducción de números



Change Default Options

Change Default Options le permite cambiar los ajustes predeterminados en las categorías siguientes:

- Ajustes predeterminados General
- Ajustes predeterminados Record
- Ajustes predeterminados Remind

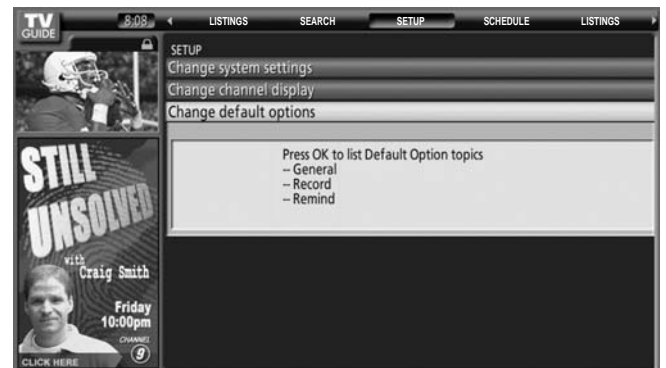

Grabación

Puede establecer un programa para grabar en Listings, Search y Schedule o cambiar los ajustes de grabación para un programa en Schedule.

Hay 2 formas de preparar un programa para grabarlo:

1) Utilizando un menú de panel

- Resalte un programa y pulse el botón Menu para visualizar el menú Episode Options.
- Resalte **Set Recording** y pulse la tecla **OK** para visualizar el menú Record Options.
- Resalte el elemento y utilice **◀▶** para elegir la opción.

Pulse la tecla **OK** cuando termine.



2) Utilizando la grabación manual

- Resalte **Schedule** y pulse el botón Menu para visualizar el menú Schedule Options.
- Resalte **New Manual Recording** y pulse la tecla **OK** para visualizar el menú Record Options.
- La información actual se visualiza. Utilice **▲▼◀▶** para cambiar la información.

Pulse la tecla **OK** cuando termine.



RECORDATORIO

Puede establecer un recordatorio de programa en Listings, Search y Schedule o puede cambiar los ajustes de recordatorio para un programa en Schedule.

Hay 2 formas de establecer un recordatorio de programa:

1) Utilizando un menú de panel

- Resalte un programa y pulse el botón Menu para visualizar el menú Episode Options.
- Resalte **Set Reminder** y pulse la tecla **OK** para visualizar el menú Remind Options.
- Resalte el elemento y utilice **◀▶** para elegir la opción.

Pulse la tecla **OK** cuando termine.





2) Utilizando el recordatorio manual

- Resalte la etiqueta de servicio Schedule y pulse el botón Menu para visualizar el menú Schedule Options.
- Resalte **New Manual Reminder** y pulse la tecla **OK** para visualizar el menú Remind Options.
- La información actual se visualiza. Utilice **▲▼◀▶** para cambiar la información.

Pulse la tecla **OK** cuando termine.



DESCRIPCIÓN DE LOS ICONOS

Nombre	Icon	Descripción
Botón Info	 	<p>Indica que se encuentra disponible información adicional en el cuadro de información o que este cuadro tiene tamaños adicionales.</p> <p>Indica que se encuentra disponible información adicional en el cuadro de información. El icono sólo aparece en los menús de panel.</p>
Barra de progreso		Indica cuánto tiempo ha transcurrido del programa actual.
HDTV		El programa se presenta en el modo de televisión de alta definición.
AC3 Dolby Digital		El programa se presenta con sonido Dolby Digital 5.1, si éste se encuentra disponible.
Nuevo		El programa es nuevo (no es una reposición).
Estéreo		El programa se encuentra disponible con sonido estéreo.
CC		Se encuentran disponibles subtítulos ocultos para el programa.
Calificaciones de TV	<p>Por ejemplo</p> 	Calificación de TV para el programa.
Bloqueo/Desbloqueo	 	Indica el estado de la ventana de vídeo.

AJUSTE DE GUÍA INICIAL para Guía de TV

La pantalla de bienvenida de la Guía de TV se visualiza cuando usted utiliza la función de la Guía de TV por primera vez, o al hacer el ajuste inicial. (Vea la página 20.)

Seleccione “Set up TV Guide On Screen now”.

Siga las instrucciones de la pantalla para hacer el ajuste.

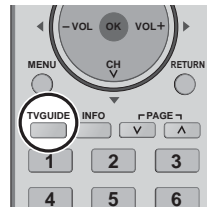
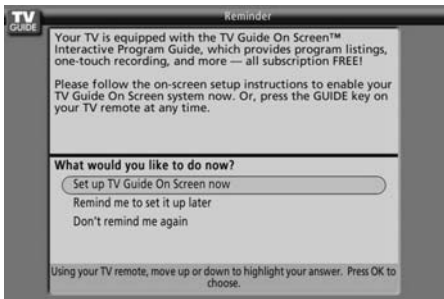

El sistema también entra en el modo de guía de televisión si se pulsa el botón TV GUIDE.

En cada AJUSTE DE GUÍA INICIAL para Guía de TV, utilice la tecla “OK ▲▼◀▶” para introducir las respuestas a las preguntas mostradas en la pantalla. Utilice la tecla “OK” aunque las instrucciones de la pantalla especifiquen una tecla “Enter”.

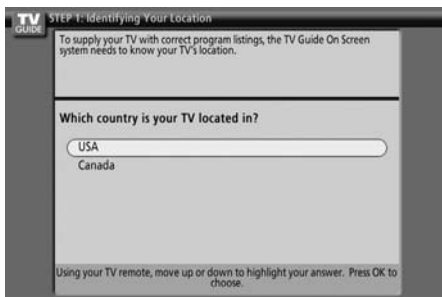

Pantalla 1: País

Resalte un país y pulse la tecla “OK” para visualizar la pantalla 2.

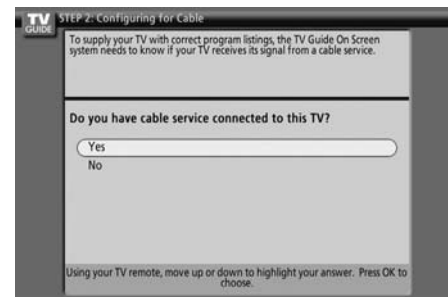

Pantalla 3: ¿Tiene televisión por cable?

- Si selecciona Yes verá la pantalla 5.
- Si selecciona No verá la pantalla 4.

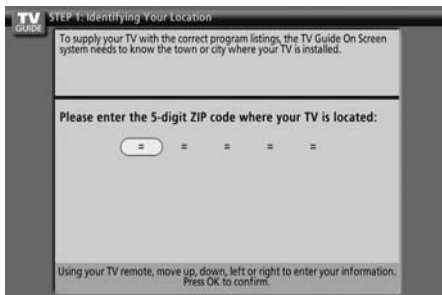

Pantalla 2: Introducción del número de distrito o código postal

Introduzca los números y pulse la tecla “OK” para visualizar la pantalla 3.

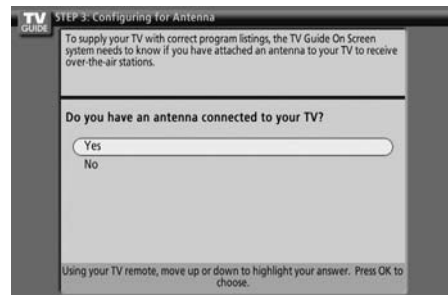

Pantalla 4: ¿Tiene una antena conectada?

Si selecciona Yes verá la pantalla 5.

Nota:

Si selecciona No en la pantalla 3 tendrá que seleccionar Yes en esta pantalla para recibir un grupo y la lista de canales.

Si selecciona No verá la pantalla 5.

Si selecciona Yes, algunos dispositivos tal vez visualicen una pantalla adicional. Después de esa pantalla usted verá la pantalla 5.

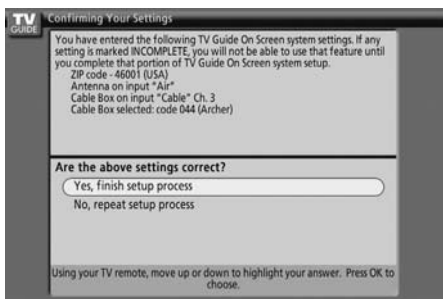

Pantalla 5: ¿Están bien hechas las conexiones?

Si selecciona Yes verá la pantalla 6.

Si selecciona No verá la pantalla 1.

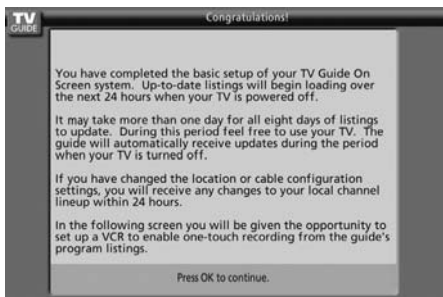

Pantalla 6: Enhorabuena

Pulse la tecla **OK** para visualizar la pantalla 7.

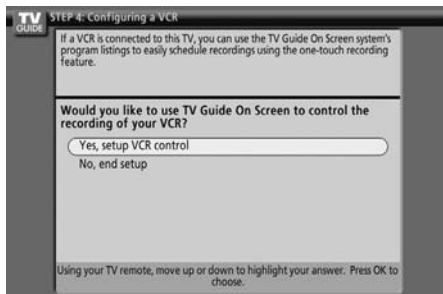

Pantalla 7: ¿Hay una grabadora conectada?

- Se visualizará la pantalla "Configuring a VCR". Pulse la tecla **OK** para visualizar la pantalla Marca de la grabadora.
- Si selecciona No verá la pantalla 12.

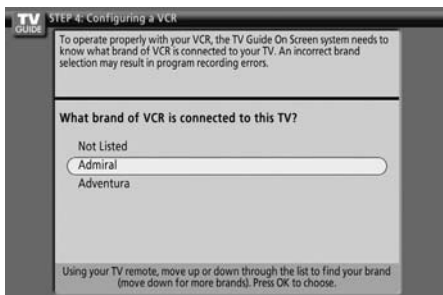

Pantalla 8: Marca de la grabadora

Seleccione la marca del dispositivo de grabación y pulse la tecla **OK** para visualizar la pantalla 9.

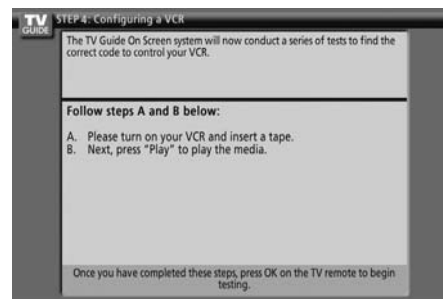

Pantalla 9 : Preparación de la grabadora

Siga las instrucciones de la pantalla y pulse la tecla **OK** para visualizar la pantalla 10.

Nota:

El fabricante decide el tipo de conexión de videograbadora permitido y la pantalla que va a ser visualizada:

La videograbadora se coloca entre la fuente de señales del televisor y el televisor ("corriente arriba")

O

La videograbadora se coloca después de la fuente de señales del televisor y el televisor ("corriente abajo")

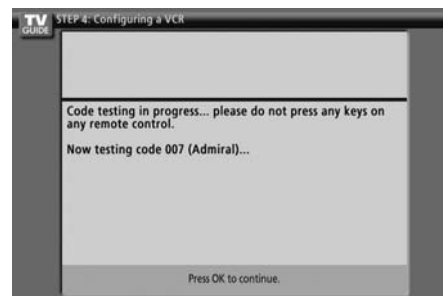

Pantalla 10 : Prueba del código de la grabadora

Cuando termine la prueba, la pantalla 12 se visualizará automáticamente.

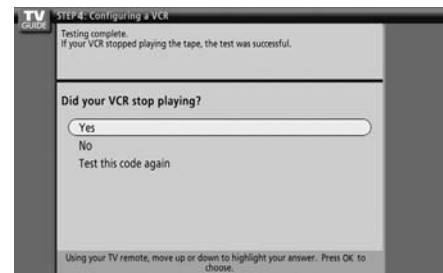

Pantalla 11 : ¿Detuvo la reproducción la grabadora?

Si selecciona Yes verá la pantalla 12.

Si selecciona No se probará con un código diferente en la pantalla 10.

Si selecciona Test this code again, el mismo código se prueba de nuevo en la pantalla 10.

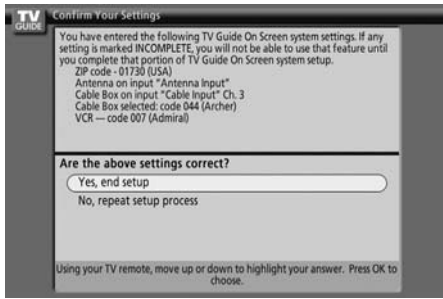

Pantalla 12 : Confirmación de sus ajustes

Verifique que la información del ajuste es correcta.
Si lo es, seleccione Yes, end setup y verá la pantalla 13.
Si no lo es, seleccione No, repeat setup process y verá la pantalla 1.

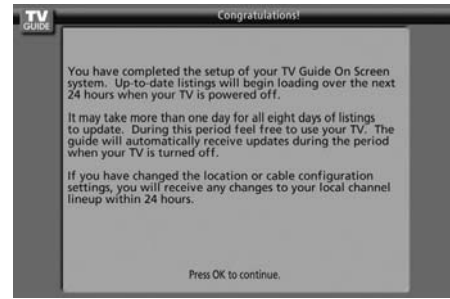

Pantalla 13 : Enhorabuena

¡Ha completado con éxito el ajuste!
Pulse la tecla **OK** para visualizar la pantalla "Helpful Information".

Controles de ASPECTO

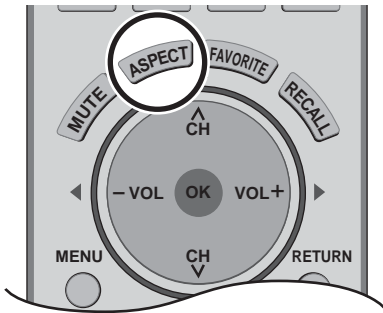

Los controles de aspecto le permiten elegir el aspecto dependiendo del formato de la señal recibida y sus preferencias.

ASPECT Presione para cambiar el modo de aspecto.

Nota:

Los modos de aspecto disponibles dependen de la señal recibida.

- 480i (4:3), 480i (16:9), 480p (4:3), 480p (16:9) : 4:3, COMP, JUSTO o ACER
- 1080i/720p : COMP Sólo

Modo	Imagen	Explicación
4 : 3		Muestra una imagen 4:3 en su tamaño 4:3 estándar con barras laterales color gris. (Puede crear un efecto de imagen secundaria en la pantalla si se muestra durante largos periodos de tiempo.)
ACER		Expande uniformemente una imagen 4:3 (anchura y altura) para que ocupe toda la pantalla a lo ancho y luego reposiciona la imagen verticalmente. (Recomendado para la imagen tipo buzón.)
COMP		Muestra una imagen ocupando toda la pantalla. (Recomendado para imágenes anamórficas.)
JUSTO		Alarga los bordes derecho e izquierdo de una imagen 4:3 para que llene la pantalla, y el centro de la pantalla tiene un aspecto de corrección aplicada. El tamaño de la imagen depende de la señal original. (Recomendado para ver normalmente la televisión.)

Pantalla dividida



Pulse para visualizar dos pantallas. (Imagen dividida)





Imagen dividida (Aparece la pantalla seleccionada previamente.)

Imagen principal

Pulse el botón  (mientras se visualizan las dos pantallas) para volver a la visualización normal.

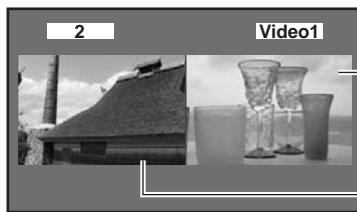
Notas:

- El sonido corresponde a la imagen principal solamente.
- No muestre una imagen en dos pantallas durante mucho tiempo porque podría quedar una imagen secundaria en el campo de visualización.
- Para reducir las imágenes secundarias, ponga la "Barra lateral" en "Bright".
- Ve a Ajuste de barra lateral (en la página 34) para ajustar el brillo de las bandas superior e inferior donde aparece la imagen.
- La pantalla de TV (entrada RF) no se puede visualizar simultáneamente en el cuadro principal y en el cuadro dividido.
- La función de división no se encuentra disponible cuando se visualiza la entrada de HDMI y la entrada de PC. La señal de HDMI y la entrada de PC no se pueden visualizar en el cuadro dividido.
- Para ver el cuadro dividido deberá conectarse una entrada externa a una cualquiera de las entradas de vídeo, y el dispositivo deberá estar encendido.

Cambio de las condiciones de visión



Pulse para cambiar el modo de visión.

Modo de imagen e imagen



Modo de imagen fuera de imagen



Pulse para cambiar las imágenes.

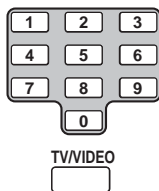
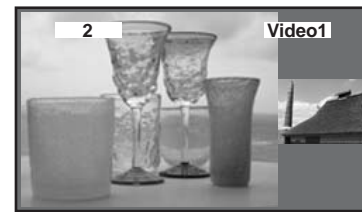
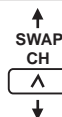
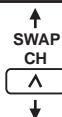

Pulse para cambiar el canal o la señal de entrada. El canal de televisión o la señal de entrada de vídeo se pueden cambiar en la imagen dividida.

Ej., La imagen dividida es cambiada.

Ej., La imagen dividida es cambiada.



Pulse el botón **TV/VIDEO** para cambiar entre el modo TV y AV.

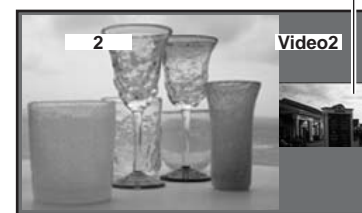

Notas:

- Si se cambia la entrada utilizando TV/VIDEO, la misma fuente de entrada no se visualizará simultáneamente en 2 pantallas.
- La operación utilizando las 10 teclas numeradas sólo afecta a la pantalla de televisión visualizada en la imagen principal o en la imagen dividida. Si ninguna de las imágenes visualiza una pantalla de televisión, la imagen principal cambiará a la pantalla de televisión y mostrará el canal que usted haya seleccionado.

Operación del equipo periférico

Programación del código de control remoto

Puede controlar los componentes de otros fabricantes utilizando el control remoto de este televisor.

Preparación:

- Conecte el enchufe del componente externo a un tomacorrientes.
- Asegúrese de que el componente esté apagado.



1

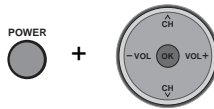

Mantenga pulsado **POWER** y la tecla **OK** juntos **durante un mínimo de 5 segundos**.

- Los botones de selección de modo parpadean, y luego suelte **POWER** y la tecla **OK**.

2



Seleccione el tipo de componente.

- El botón seleccionado se enciende y todos los demás se apagan.

3

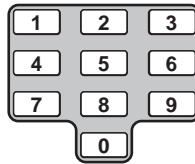

Introduzca el código de infrarrojos de 3 dígitos (vea las páginas 54-55).

- Ajuste predeterminado en fábrica: Panasonic
- Presione **POWER** para probar la operación.

Notas:

- Si el componente no funciona con el control remoto, repita el procedimiento utilizando otro código. (Algunas marcas tienen múltiples códigos.)
- Si se introduce un código incorrecto, o si el procedimiento tarda más de 30 segundos, la programación fallará.

Para encontrar el código no listado en el índice

1

Después de seleccionar el tipo de componente (paso 2 anterior)

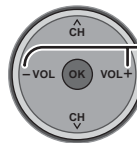

Presione para seleccionar el código.

- El código empieza desde el dispositivo actual.
- Presione **POWER** para probar la operación.
- Repita los pasos hasta encontrar el código del componente. Tal vez sea necesario hacer varios intentos antes de encontrar el código.

2

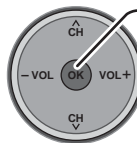

Presione para guardar el código.

Índice de claves infrarrojas

El control remoto es capaz de controlar muchas marcas de equipos periféricos. Consulte la página 53 para conocer los procedimientos de programación.

Notas:

- La memoria del control remoto es limitada y, por lo tanto, es posible que no pueda controlar algunos modelos. El control remoto no ha sido diseñado para controlar todas las funciones disponibles en todos los modelos.
- Después de introducir el código infrarrojo apropiado, pulse los botones de selección del modo deseado (vea la página 16). Consulte la página 56 para conocer detalles del funcionamiento del equipo periférico utilizando el control remoto.

Claves de control remoto por infrarrojos para componentes específicos

Consejo útil: Escriba los números de las claves para sus componentes en los espacios suministrados abajo. Esto servirá como una referencia muy útil siempre que necesite volver a programar su control remoto.

CABLE Decodificador de televisión por cable	<input type="text"/>	VCR Videograbadora	<input type="text"/>	DVD Grabadora / Reproductor DVD	<input type="text"/>
DBS Sistema de emisión digital	<input type="text"/>	RCVR Receptor o amplificador	<input type="text"/>	CD Reproductor de disco compacto	<input type="text"/>
Otro componente	<input type="text"/>	Otro componente	<input type="text"/>	Otro componente	<input type="text"/>
Otro componente	<input type="text"/>	Otro componente	<input type="text"/>	Otro componente	<input type="text"/>

Claves para videograbadora

VCR

AUX

Marca	Código
Admiral	335
Aiwa	332
Akai	314, 315, 316, 329
Audio Dynamic	311, 339
Bell & Howell	305, 313
Broksonic	320, 326
Canon	323, 325
CCE	343
Citizen	306
Craig	305, 306, 329
Curtis Mathes	324, 345
Daewoo	301, 324, 343
DBX	310, 311, 339
Dimensia	345
Emerson	303, 319, 320, 325, 326, 343
Fisher	305, 307, 308, 309, 313
Funai	320, 326, 334
GE	324, 333, 345
Goldstar	306
Gradiente	334
Hitachi	300, 323, 345
Instant Replay	323, 324
Jensen	339
JVC	310, 311, 334, 339
Kenwood	306, 310, 311, 339
LXI	300, 305, 306, 307, 308, 309
Magnavox	323, 324, 331
Marantz	310, 311, 339
Marta	306
Memorex	309, 324
MGA	338, 340, 341, 347, 348
Minolta	300, 345
Mitsubishi	338, 340, 341, 347, 348
Multitech	304, 347
NEC	310, 311, 334, 339

Marca	Código
Olympic	323, 324
Optimus	306, 321, 328, 335
Orion	320, 326
Panasonic	321, 322, 323, 324
Penney	300, 305, 310, 311, 324, 339, 345
Pentax	300, 311, 345
Philco	320, 323, 324, 326, 331, 343
Philips	323, 324, 331
Pioneer	323
Proscan	300, 301, 302, 323, 324, 331, 333, 345, 346
Quasar	321, 322, 323, 324
Radio Shack	305, 309, 324, 333, 336, 340
RCA	300, 301, 302, 323, 324, 331, 333, 345, 346
Realistic	305, 309, 324, 336, 340
Samsung	302, 304, 333
Sansui	320, 326, 339, 352
Sanyo	305, 309, 313
Scott	301, 302, 304, 309, 320, 326, 338, 340, 347, 348
Sears	300, 305, 306, 307, 308
Sharp	335, 336
Shintom	317
Signature 2000	335
Singer	317
Sony	328, 329, 330
Sylvania	323, 324, 331
Tashiro	306
Tatung	310, 311, 339
Teac	310, 311, 339
Technics	321, 322, 323, 324
Teknika	324
Toshiba	301, 346
Vector Research	311
Wards	306, 309, 335, 336, 344
Yamaha	305, 310, 311, 339
Zenith	306, 344

Claves para CD

DVD

Marca	Código
Admiral	226
Aiwa	233, 235
Carver	229
Denon	242
Emerson	239
Fisher	205
Harman Kardon	219, 220, 221, 223
Hitachi	207
Jensen	234
JVC	240, 241, 245
Kardon	223
Kenwood	200, 201, 211, 245

Marca	Código
LXI/Sears	236
Magnavox	229, 232
Marantz	229
McIntosh	221
Nakamichi	210
Onkyo	214, 215
Optimus	208, 218, 220, 222
Panasonic	224, 225, 227
Philips	229, 230
Pioneer	208
Quasar	224, 225, 227
RCA	231, 237, 238, 247

Marca	Código
Sansui	210, 246
Sanyo	205
Scott	210, 246
Sharp	242, 243
Sherwood	220
Sony	228
Soundesign	244
Teac	212, 216, 218
Technics	224, 225, 227
Victor	240, 241, 245
Yamaha	202, 203, 204

DVD
Claves para DVD

Marca	Código
Denon	100
Ferguson	101
JVC	109
Mitsubishi	105
Nordmende	101
Panasonic	100

Marca	Código
Philips	103
Pioneer	102
RCA	101
Saba	101
Samsung	110
Sharp	108

Marca	Código
Sony	104
Technics	100
Thomson	101
Toshiba	103
Yamaha	100
Zenith	107

AUX
Claves para videograbadoras personales

Marca	Código
Panasonic Replay TV	100
Philips Tivo	101
Sony Tivo	102

AUX
Claves para platina de casete

Marca	Código
Aiwa	223, 224, 225
Denon	231
Fisher	203
Jensen	214
JVC	229, 230
Kenwood	200, 207
Marantz	202

Marca	Código
Nakamichi	205
Onkyo	208, 209, 213
Panasonic	216, 218
Philips	222
Pioneer	204
RCA	226, 227, 228
Sansui	205, 210

Marca	Código
Sharp	231
Sony	219, 220
Teac	210, 211, 215
Technics	216, 218
Yamaha	201, 202

RCVR
Claves para receptores

Marca	Código
Admiral	120
Aiwa	125, 126
Denon	134, 135, 136
Fisher	104
Garrard	113
Harman Kardon	115, 123
Jensen	129
JVC	132, 133
Kenwood	100, 108
Magnavox	127

Marca	Código
Marantz	124
McIntosh	116
Nakamichi	106
Onkyo	109, 114
Optimus	103, 127, 130, 131
Panasonic	118, 119, 121
Philips	123
Pioneer	105, 107
Quasar	118, 119, 121

Marca	Código
RCA	103, 105, 127, 130, 131
Sansui	103, 111, 139
Sharp	134, 137
Sony	122
Soundesign	138
Teac	111, 112, 113
Technics	118, 119, 121
Victor	132, 133
Yamaha	101, 102

DBS/CBL
Claves para DBS

Marca	Código
Dish Network	105, 115, 116
Echo Star (Echostar)	105
Express VU	105, 115
G.E.	106
G.I. (General Instrument)	108

Marca	Código
Gradiente	114
Hitachi	103, 111, 112
HNS (Hughes)	103
Magnavox	101, 102
Panasonic	104
Philips	101, 102
Primestar	108

Marca	Código
Proscan	106, 109, 110, 113
RCA	106, 109, 110, 113
Sony	107
Star Choice	103, 108
Toshiba	100
Uniden	101, 102
Zenith	127

DBS/CBL
Claves para decodificadores de televisión por cable

Marca	Código
ABC	224
Archer	225, 232
Cableview	205, 232
Citizen	205, 222
Curtis	212, 213
Diamond	224, 225, 232
Eagle	229
Eastern	234
GC Brand	205, 232
Gemini	222
General Instrument/Jerrold	211, 219, 220, 221, 222, 223, 224, 225, 226, 227
Hamlin	212, 218, 240, 241, 242, 245
Hitachi	203, 224
Macom	203, 204, 205
Magnavox	233

Marca	Código
Memorex	230
Movietime	205, 232
Oak	202, 237, 239
Panasonic	209, 210, 214
Philips	206, 207, 228, 229, 230
Pioneer	201, 216
Pulsar	205, 232
Puser	232
RCA	215
Realistic	232
Regal	212, 218, 240, 241, 242, 245
Regency	234
Rembrandt	205, 232, 237
Samsung	205
Scientific Atlanta	211, 212, 213

Marca	Código
Slmark	201, 205
Sprucer	205, 210
Stargate	205, 232
Television	201, 205
Texscan	244
Tocom	235
Toshiba	204
Unika	225, 232
Universal	222, 232
Videoway	206
Viewstar	229, 230
Zenith	200, 217
Zenith /Drake Satellite	200

Tabla de teclas operacionales

Esta tabla define qué teclas son operacionales tras la programación (si es necesario), durante el modo de control remoto seleccionado para DTV, CABLE, DBS, VCR, DVD, etc.

NOMBRE DE TECLA	MODO DTV	MODO CABLE	MODO DBS
	ALIMENTACIÓN	ALIMENTACIÓN	ALIMENTACIÓN
	NAVEGACIÓN ARRIBA/ABAJO	CANAL DE CABLE SUPERIOR/INFERIOR	NAVEGACIÓN DBS HACIA ARRIBA/ABAJO
	ACEPTAR	-	MENU DBS
	NAVEGACIÓN DERECHA/IZQUIERDA	-	NAVEGACIÓN DBS DERECHA/IZQUIERDA
	MENU DTV	-	-
	INFORMACIÓN DE PROGRAMA	-	INFORMACIÓN DE PROGRAMA DBS
	SALIDA DE GUÍA ELECTRÓNICA DE PROGRAMA (EPG)	-	SALIDA DE MENU DBS
	Selección de canales	Selección de canales	Selección de canales
	CANAL STB ANTERIOR	CANAL DE CABLE ANTERIOR	CANAL DBS ANTERIOR
	PROGRAMA DTV/RAYA	-	-
	INFORMACIÓN DE GUÍA ELECTRÓNICA DE PROGRAMA (EPG)	-	-
	-	-	CANAL DE DBS SUPERIOR/INFERIOR

NOMBRE DE TECLA	MODO VCR	MODO DVD/CD (DVD) (CD)		MODO AUX (PVR)	MODO VCR2 (TAPE)	MODO RCVR
	ALIMENTACIÓN	ALIMENTACIÓN	ALIMENTACIÓN	ALIMENTACIÓN	ALIMENTACIÓN	ALIMENTACIÓN
	SILENCIAMIENTO DE TV	SILENCIAMIENTO DE TV	SILENCIAMIENTO DE RCVR	SILENCIAMIENTO DE TV	SILENCIAMIENTO DE RCVR	SILENCIAMIENTO DE RCVR
	CONMUTACIÓN DE ENTRADA DE TV	-	-	-	CONMUTACIÓN DE ENTRADA DE TV	CONMUTACIÓN DE ENTRADA DE RCVR
	-	-	-	-	-	BOTONES DE CONTROL REMOTO
	-	NAVEGACIÓN HACIA ARRIBA/ABAJO	PISTA SIGUIENTE/ANTERIOR	NAVEGACIÓN HACIA ARRIBA/ABAJO	-	SINTONIZADOR +/-
	VOLUMEN +/-	NAVEGACIÓN DERECHA/IZQUIERDA	VOLUMEN DE RCVR +/-	NAVEGACIÓN DERECHA/IZQUIERDA	VOLUMEN +/-	VOLUMEN +/-
	-	-	-	MENU PVR	-	-
	VISUALIZACIÓN EN PANTALLA DE VIDEOGRABADORA	VISUALIZACIÓN DE DVD	FORMATO DE TIEMPO	-	VISUALIZACIÓN EN PANTALLA DE VIDEOGRABADORA	-
	-	-	-	SALIDA MENU PVR	-	-
	-	1... AV1 2... AV2 3... AV3 4... AV4 5... CD	6... TUNER 7... PHONO 8... TAPE 9... AUX 0... CD	Selección de canales	-	1... AV1 2... AV2 3... AV3 4... AV4 5... CD
	-	-	-	ZONAS DE RELEVO DE CANALES ANTERIORES	-	PLATINA A/B
	-	-	-	VUELVA A EN VIVO PVR	-	-
	REBOBINADO/AVANCE RÁPIDO DE VIDEOGRABADORA	BÚSQUEDA CON SALTO REBOBINADO/ AVANCE RÁPIDO	BÚSQUEDA EN REBOBINADO/ AVANCE RÁPIDO	-	REBOBINADO/AVANCE RÁPIDO DE VIDEOGRABADORA	REBOBINADO/AVANCE RÁPIDO DE CINTA
	-	-	-	-	-	SONIDO ENVOLVENTE +/-
	REPRODUCCIÓN	REPRODUCCIÓN	REPRODUCCIÓN	REPRODUCCIÓN	REPRODUCCIÓN	REPRODUCCIÓN
	PAUSA	IMAGEN FIJA/PAUSA	PAUSA	PAUSA	PAUSA	PAUSA
	PARADA	PARADA	PARADA	-	PARADA	PARADA
	GRABACIÓN DE VIDEOGRABADORA	-	-	GRABACIÓN DE PVR	GRABACIÓN DE VIDEOGRABADORA	GRABACIÓN DE CINTA
	CONMUTACIÓN DE TV/VIDEOGRABADORA	-	-	-	CONMUTACIÓN DE TV/VIDEOGRABADORA	-
	CANAL DE VIDEOGRABADORA SUPERIOR/INFERIOR	-	-	ARRIBA/ABAJO DE CANAL PVR	CANAL DE VIDEOGRABADORA SUPERIOR/INFERIOR	CENTRO +/- DE RCVR
	-	ABERTURA/CIERRE	ABERTURA/CIERRE	SALTO RÁPIDO EN PVR	-	-

Señales de entrada de AV/Componente/HDMI

Entrada de VÍDEO

	Nombre de la señal	Frecuencia horizontal (kHz)	Frecuencia vertical (Hz)
1	NTSC	15,73	59,94

Señales de entrada aplicables (asterisco *)

	Nombre de la señal	Frecuencia horizontal (kHz)	Frecuencia vertical (Hz)	Componente	PC	HDMI
1	525 (480) /60i	15,73	59,94	*		*
2	525 (480) /60p	31,47	59,94	*		*
3	750 (720) /60p	45,00	59,94	*		*
4	1.125 (1.080) /60i	33,75	59,94	*		*
5	640 x 400 @70	31,47	70,08		*	
6	640 x 480 @60	31,47	59,94		*	
7	Macintosh13" (640 x 480)	35,00	66,67		*	
8	640 x 480 @75	37,50	75,00		*	
9	852 x 480 @60	31,47	59,94		*	
10	800 x 600 @60	37,88	60,32		*	
11	800 x 600 @75	46,88	75,00		*	
12	800 x 600 @85	53,67	85,08		*	
13	Macintosh16" (832 x 624)	49,73	74,55		*	
14	1.024 x 768 @60	48,36	60,00		*	
15	1.024 x 768 @70	56,48	70,07		*	
16	1.024 x 768 @75	60,02	75,03		*	
17	1.024 x 768 @85	68,68	85,00		*	
18	Macintosh 21" (1.152 x 870)	68,68	75,06		*	
19	1.280 x 1.024 @60	63,98	60,02		*	
20	1.366 x 768 @60	48,36	60,00		*	

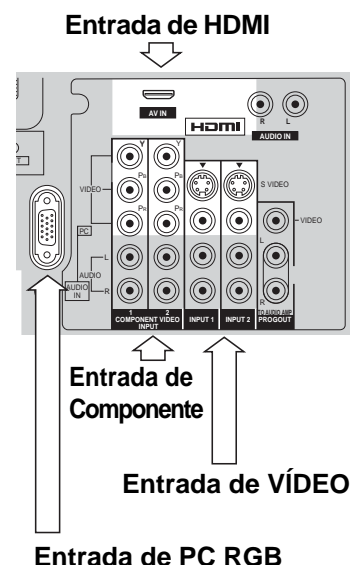

Nota: Las señales sin las especificaciones de arriba puede que no se visualicen correctamente.



















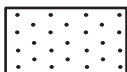



Especificaciones

	TH-42PX500U	TH-50PX500U
Alimentación	AC 120 V, 50/60 Hz	
Consumo		
Máxima	410 W	535 W
Condición de espera	0,6 W (con CableCARD™: 23,0 W)	0,6 W (con CableCARD™: 23,0 W)
Panel de pantalla de plasma	42 pulgadas, relación de aspecto de 16:9 Tipo CA con método directo	50 pulgadas, relación de aspecto de 16:9 Tipo CA con método directo
Tamaño de la pantalla (An. x Al. x diagonal)	920 mm x 518 mm x 1,056 mm (36 7/32 x 20 25/64 x 41 9/16 ")	1.106 mm x 622 mm x 1,269 mm (43 35/64 x 24 31/64 x 49 61/64 ")
Dimensiones (An. x Al. x Prof.)	1.138 mm x 730 mm x 138 mm (44 51/64 x 28 47/64 x 5 7/16 ")	1.327 mm x 843 mm x 138 mm (52 1/4 x 33 3/16 x 5 7/16 ")
Masa (Peso)	88,2 lb. (40 kg) neto	114,6 lb. (52 kg) neto
Capacidad de recepción de canales: ATSC/NTSC	2 de VHF, 69 de UHF y 135 de televisión por cable	
Sonido	Woofer 780mm (3 5/32 ") x 2, Tweeter 16 mm (5/8 ") x 73 mm (2 7/8 ") x 4	
Altavoces	26 W [8 W + 8 W, 5 W + 5 W] (10% de distorsión armónica total)	
Salida de audio		
CARACTERÍSTICAS	FILTRO Y/C 3D TÍTULO OCULTO BBE VIVA 3D	HDMI V-Chip Visualizador de Fotos ranura CableCARD™ Pantalla dividida Guid de TV
Accesorios suministrados	Control remoto : EUR7627Z50 o EUR7627Z80 2 pilas R6 (AA) x 2 Cable de CA	Adaptador de antena tipo F (5C-2V x 1) IR Blaster Núcleo de ferrita : grande x 1, pequeño x 5 (gris x 1, blanco x 4)
Condiciones de funcionamiento	Temperatura : 32 °F - 104 °F (0 ° - 40 °C)	Humedad : 20 % - 80 % (sin condensación)
Terminales de conexión	AV INPUT 1- 3 VIDEO (Tipo de jack fonográfico) S-VIDEO (Mini DIN de 4 contactos) AUDIO L-R (2 jacks tipo fonográfico) AV PROG. OUT VIDEO (Tipo de jack fonográfico) AUDIO L-R (2 jacks tipo fonográfico) COMPONENT VIDEO INPUT1-2 PB / PR AUDIO L-R (2 jacks tipo fonográfico) HDMI AUDIO L-R (2 jacks tipo fonográfico) DIGITAL AUDIO OUT RGB input D-SUB DE 15 AUDIO L-R IR Blaster	1,0 Vp-p (75 K) Y : 1,0 Vp-p (75 K), C : 0,286 Vp-p (75 K) 0,5 Vrms 1,0 Vp-p (75 K) 0,5 Vrms 1,0 Vp-p (incluyendo sincronización) ± 0.35 Vp-p 0,5 Vrms 0,5 Vrms 1 toma M3 (3,5 mm) HD, VD / 1,0 - 5,0 Vp-p (alta impedancia) 1 toma M3 (3,5 mm) 1 toma M3 (3,5 mm)

Nota: El diseño y las especificaciones están sujetos a cambios sin previo aviso. La masa y dimensiones son aproximadas.

Tabla de solución de problemas

Antes de llamar al servicio de reparaciones, determine los síntomas y siga las soluciones sugeridas.

Síntomas		Soluciones	Página
VÍDEO	AUDIO		
 Vídeo con efecto de nieve	 Audio con ruido	<ul style="list-style-type: none"> • Ajuste la ubicación de la antena y su conexión. 	9
 Imagen múltiple	 Audio con ruido	<ul style="list-style-type: none"> • Ajuste la ubicación de la antena y su conexión. • Compruebe el cable de bajada de antena. 	9 9
 Interferencia	 Audio con ruido	<ul style="list-style-type: none"> • Separe el televisor de los aparatos eléctricos, luces, vehículos y equipos médicos. 	—
 Vídeo normal	 No hay audio	<ul style="list-style-type: none"> • Suba el volumen. • Compruebe el silenciamiento. • Compruebe si los altavoces del televisor están encendidos/apagados. • Cambie el canal. • Estéreo/SPA/Mono • Cuando se utiliza HDMI 	21 17 27 21 17 27
 No hay vídeo pero sí efecto de nieve	 Audio con ruido	<ul style="list-style-type: none"> • Programa correctamente la entrada. • Compruebe los cables de las antenas. 	30 9
 No hay vídeo ni PIP	 No hay audio	<ul style="list-style-type: none"> • Compruebe que el cable de la alimentación esté conectado al tomacorrientes. • Ajuste los controles de brillo y audio. • Cambie el canal. • Compruebe las conexiones de los cables. • Programa el código del control remoto. • Compruebe la operación de la segunda fuente de video. • Asegúrese de que haya un PC conectado a la entrada HDMI. Muy raramente, el televisor no mostrará imágenes en HDMI introducidas desde dispositivos con salida HDMI o DVI debido a la mala comunicación entre el televisor y los dispositivos. Si pasa esto, desenchufe los dispositivos HDMI/DVI y vuelva a enchufarlos. 	15 24, 27 21 11-14 53-55 53-55 13
 No hay color	 Audio normal	<ul style="list-style-type: none"> • Ajuste los colores. • Cambie el canal. 	24, 25 21
 Digitalización de la imagen Congelación de imagen	 Interrupción de audio	<ul style="list-style-type: none"> • Vuelva a orientar la antena de ATSC. • Compruebe el medidor de señales. Si la señal es débil, agregue un reforzador de señales para reforzar la intensidad de la señal. 	— 31
 Vídeo normal	 Audio equivocado	<ul style="list-style-type: none"> • Compruebe que el modo de audio esté en estéreo o mono, no en SAP. • Cambie el audio del dispositivo HDMI a Linear PCM. • Compruebe el ajuste para HDMI. Si hay un problema funcional con el audio digital, utilice el audio analógico. 	17 — 27
 Recuadro negro en la pantalla	 Audio normal	<ul style="list-style-type: none"> • Cambia CC (subtítulos ocultos). • Cambia los ajustes analógicos de subtítulos ocultos (CC) a otros que no son T1, T2, T3 o T4. 	32
 Vídeo normal	 Audio normal	<ul style="list-style-type: none"> • Reemplace las pilas del control remoto. 	7
Operación intermitente del control remoto			

Panel de pantalla de plasma

Síntomas	Verificaciones	Página
Algunas partes de la pantalla no se encienden.	<ul style="list-style-type: none"> El panel de la pantalla de plasma se ha fabricado con una tecnología de alto nivel de precisión, sin embargo puede haber partes de la pantalla donde falten elementos de imagen o tengan puntos siempre iluminados. Esto no es un síntoma de avería. 	–
 <p>Aparece imagen secundaria.</p>	<ul style="list-style-type: none"> No permita que una imagen fija se muestre durante mucho tiempo, porque esto puede ser la causa de que quede una imagen fantasma permanente en la TV de plasma. Los ejemplos de imágenes fijas incluyen logotipos, videojuegos, imágenes de computadora, teletexto e imágenes mostradas en el formato 4:3. <p>Nota: La imagen secundaria permanente en la TV de plasma debida a la utilización de una imagen fija no es un defecto de funcionamiento y, por lo tanto, no está cubierta por la garantía. Este producto no ha sido diseñado para visualizar imágenes fijas durante largos plazos de tiempo</p>	34
Se oyen ruidos de vibración procedentes de la pantalla.	<ul style="list-style-type: none"> El televisor está equipado con un ventilador para disipar el calor generado durante el uso normal. El giro del ventilador puede causar un ruido de vibración, pero esto no indica ninguna falla en el funcionamiento. 	–

Guía de TV

Síntomas	Verificaciones	Página
Aparecen listas después de mi ajuste inicial; sin embargo, algunos días aparece "No Listings".	Después del ajuste inicial se puede tardar hasta una semana en llenar las listas de 8 días completos. Una vez llenas podrá disponerse de información de programas de 8 días.	–
Mis listas de guía desaparecen después de un fallo en la alimentación.	Deberá empezar a recibir listas de nuevo antes de que pasen 24 horas.	–
Algunos números de canales en la guía no son correctos.	Puede corregirlos utilizando Change Channel Display en Setup.	46
No he recibido ninguna lista de programas de guía.	<ul style="list-style-type: none"> Las listas empiezan a aparecer antes de que pasen 24 horas de realizar el ajuste con éxito. Compruebe las conexiones entre el televisor, el cable, la antena y el cable IR si se utiliza un receptor de televisión por cable. Verifique la información de ajuste en Change System Settings. Asegúrese de que el receptor de televisión por cable esté encendido, si resulta aplicable. Revise las pantallas 4 y 5 en la sección Ajuste de guía inicial. 	9, 10 46 – 49, 50
No se realizó la grabación que programé.	<ul style="list-style-type: none"> Asegúrese de que su grabadora esté apagada antes de empezar la grabación. Asegúrese de que haya una cinta en la grabadora. Compruebe el menú Schedule y verifique que el programa esté listado antes de empezar a grabar. Compruebe la colocación del cable IR delante de su grabadora. 	– – 45 10
El televisor no sintonizó un programa que yo programé con la función de recordatorio.	<ul style="list-style-type: none"> Compruebe el menú Schedule y verifique que el programa esté en la lista. Si tiene un receptor de televisión por cable, compruebe el cable IR. 	45 10
Puse un programa en Auto-Tune pero esto no se activó.	<ul style="list-style-type: none"> Compruebe el menú Schedule y verifique que el programa esté en la lista como recordatorio. Resalte el programa en Listings y haga lo siguiente: <ul style="list-style-type: none"> Pulse el botón Menu en el control remoto. Utilice la fecha descendente para resaltar Edit Reminder y pulse la tecla OK. Verifique que la opción Auto-Tune indique Yes. El televisor deberá encenderse a la hora programada para Auto-Tune. 	45, 47 47 –
Puse un programa con la opción Power On TV pero esto no se activó.	<ul style="list-style-type: none"> Compruebe el menú Schedule y verifique que el programa esté en la lista como recordatorio. Resalte el programa en Listings y haga lo siguiente: <ul style="list-style-type: none"> Pulse el botón Menu en el control remoto. Utilice la fecha descendente para resaltar Edit Reminder y pulse la tecla OK. Verifique que la opción Power On TV indique Yes. El televisor deberá apagarse a la hora programada para Power On TV. 	45, 47 47 –

Anotación del cliente

El modelo y el número de serie de este producto se encuentran en su panel posterior. Deberá anotarlos en el espacio provisto a continuación y guardar este manual, más el recibo de su compra, como prueba permanente de su adquisición, para que le sirva de ayuda al identificarlo en el caso de que le sea sustraído o lo pierda, y también para disponer de los servicios que le ofrece la garantía.

Modelo _____

Número de serie _____

Panasonic Consumer Electronics Company,
Division of Panasonic Corporation of North America
One Panasonic Way, Secaucus
New Jersey 07094 U.S.A.

Panasonic Puerto Rico Inc. ("PSC")
Ave. 65 de Infantería, Km 9.5
San Gabriel Industrial Park,
Carolina, Puerto Rico 00985

Panasonic Canada Inc.
5770 Ambler Drive
Mississauga, Ontario
L4W 2T3 CANADA

Panasonic®



Manuel d'utilisation Téléviseur à plasma numérique à haute définition

Modèles **TH-42PX500U**
TH-50PX500U



Pour une assistance, veuillez téléphoner au: 1-888-VIEW-PTV (843-9788)
ou visiter notre site www.panasonic.com/contactinfo (U.S.A.)

Pour une assistance, veuillez téléphoner au: 787-750-4300
ou visiter notre site www.panasonic.com (Puerto Rico)

Pour une assistance, veuillez téléphoner au: 1-800-561-5505
ou visiter notre site www.panasonic.ca (Canada)

Avant d'effectuer quelque raccordement que ce soit, de régler l'appareil ou de l'utiliser, veuillez lire attentivement ce mode d'emploi. Conservez-le pour référence.

Français

TQB2AA0540

Panasonic®



Manuel d'utilisation Téléviseur à plasma numérique à haute définition

Modèles **TH-42PX500U**
TH-50PX500U



Pour une assistance, veuillez téléphoner au: 1-888-VIEW-PTV (843-9788)
ou visiter notre site www.panasonic.com/contactinfo (U.S.A.)



Pour une assistance, veuillez téléphoner au: 787-750-4300
ou visiter notre site www.panasonic.com (Puerto Rico)

Pour une assistance, veuillez téléphoner au: 1-800-561-5505
ou visiter notre site www.panasonic.ca (Canada)

Avant d'effectuer quelque raccordement que ce soit, de régler l'appareil ou de l'utiliser, veuillez lire attentivement ce mode d'emploi. Conservez-le pour référence.

Français

TQB2AA0540

	ATTENTION Risque de secousse électrique Ne pas ouvrir	
<p>AVERTISSEMENT: Pour réduire les risques de secousse électrique, ne pas retirer le couvercle ni le panneau arrière. Cet appareil ne contient aucune pièce qui puisse être réparée par l'utilisateur; l'entretien doit être effectué par du personnel qualifié.</p>		



Le symbole de l'éclair, inscrit dans un triangle équilatéral, a pour objet d'appeler l'attention de l'utilisateur sur la présence, à l'intérieur du produit, de pièces non isolées portées à une "tension dangereuse" qui peut avoir une amplitude suffisante pour provoquer une secousse électrique.



Le symbole du point d'exclamation, inscrit dans un triangle équilatéral, a pour objet d'appeler l'attention de l'utilisateur sur la présence, dans la documentation accompagnant le produit, d'importantes instructions concernant son mode opératoire et son entretien.

AVERTISSEMENT: Pour éviter tout dommage pouvant entraîner un incendie ou une secousse électrique, n'exposez pas l'appareil à la pluie ou à l'humidité. Ne placez aucun récipient contenant de l'eau (vase de fleur, tasse, bouteille de produit de beauté, etc.) sur l'appareil (ou sur une étagère le dominant).

AVERTISSEMENTS:

- 1) Pour réduire les risques de secousse électrique, ne retirez pas le couvercle. Cet appareil ne contient aucune pièce qui puisse être réparée par l'utilisateur; l'entretien doit être effectué par du personnel qualifié.
- 2) Ne supprimez pas la broche de mise à la terre de la fiche du cordon d'alimentation. Cet appareil est équipé d'une fiche à 3 broches qui ne peut être introduite que dans une prise secteur dont la troisième broche est reliée à la terre. Cette disposition concerne la sécurité. Si la fiche ne pénètre pas complètement dans la prise, consultez un électricien qui remplacera la prise ou la fiche. Ne tentez pas de contourner la sécurité de la fiche avec broche de mise à la terre.

Remarque : Ne conservez pas une image fixe affichée sur l'écran pendant une longue période car cela peut produire une image rémanente sur le téléviseur à plasma. Parmi les images fixes possibles, citons, les logos, les images des jeux vidéo, les images informatiques, les télétextes et les images affichées dans le format 4:3.

 Fabriqué sous licence de Dolby Laboratories. Le terme « Dolby » et le sigle double D sont des marques commerciales de Dolby Laboratories.



 HDMI, le logo HDMI et High-Definition Multimedia Interface sont des marques de commerce ou des marques déposées de HDMI Licensing LLC.

Description de la licence : Pour voir les informations de la licence du logiciel utilisé dans cet appareil, appuyez sur la touche Menu et choisissez [Réglage] → [À propos] → [Licence]. (Voir page 34.)

Ce produit dispose d'une technologie de protection contre la copie couverte par des brevets américains et des droits de propriété intellectuelle. L'utilisation de cette technologie de protection contre la copie doit être autorisée par Macrovision Corporation et elle est réservée à un usage familial et à d'autres usages pareillement limités, sauf autorisation contraire de Macrovision Corporation. La rétroanalyse ou le désassemblage de cette technologie sont interdits.

Couvert par les brevets américains numéros 4 631 603, 4 577 216, 4 819 098, 4 907 093, 6 381 747 et 6 516 132.

 Le logo SD est une marque de commerce.

 Fabriqué sous licence de BBE Sound, Inc.
 Licencié par BBE Sound, Inc. sous USP5510752 et 5736897.
 BBE et le symbole BBE sont des marques déposées de BBE Sound, Inc.

CableCARD™ est une marque de commerce de Cable Television Laboratories, Inc.

 Aux Etats Unis TV GUIDE et d'autres marques relatives sont des marques déposées de Gemstar-TV Guide International, Inc. et/ou d'une de ses sociétés affiliées. Au Canada TV GUIDE est une marque déposée de Transcontinental Inc., utilisée sous licence de Gemstar-TV Guide International, Inc.

Le système TV Guide On Screen™ est fabriqué sous licence de Gemstar-TV Guide International, Inc. et/ou d'une de ses sociétés affiliées.

Le système TV Guide On Screen™ est protégés par un ou plusieurs brevets émis aux Etats Unis, comme le 6 498 895, 6 418 556, 6 331 877; 6 239 794; 6 154 203; 5 940 073; 4 908 713; 4 751 578; 4 706 121.

Précautions de sécurité importantes

- 1) Lisez ces instructions.
- 2) Conservez ces instructions.
- 3) Prenez en compte tous les avertissements.
- 4) Suivez toutes les instructions.
- 5) N'utilisez pas cet appareil près de l'eau.
- 6) Nettoyez l'appareil uniquement avec un chiffon sec.
- 7) Ne bloquez pas les orifices de ventilation. Installez l'appareil en respectant les instructions du fabricant.
- 8) N'installez pas l'appareil près d'une source de chaleur telle qu'un radiateur, un registre de chaleur, une cuisinière ou un autre appareil (y compris un amplificateur) qui produit de la chaleur.
- 9) N'invalidez pas les caractéristiques de sécurité de la fiche polarisée ou avec mise à la terre. Une fiche polarisée possède deux lames dont une est plus large que l'autre. Une fiche avec mise à la terre possède deux lames plus une troisième lame pour la mise à la terre. La lame large ou la lame de mise à la terre sont conçues pour des raisons de sécurité. Si la fiche fournie ne peut pas être branchée dans votre prise secteur, consultez un électricien pour faire remplacer la prise.
- 10) Protégez le cordon d'alimentation et empêchez qu'il soit piétiné ou pincé, en particulier au niveau des fiches, de la prise secteur murale et de la sortie de l'appareil.
- 11) Utilisez uniquement des dispositifs auxiliaires/accessoires spécifiés par le fabricant.
- 12) Utilisez uniquement un chariot, socle, trépied, support ou table spécifié par le fabricant ou vendu avec l'appareil. Si vous utilisez un chariot, faites très attention lors du déplacement de l'ensemble chariot-appareil pour éviter toute blessure provenant d'une chute de l'appareil.
- 13) Débranchez cet appareil pendant un orage ou quand il ne doit pas être utilisé pendant une période prolongée.
- 14) Pour toute réparation, consultez un personnel qualifié. L'appareil doit être réparé s'il a été endommagé de n'importe quelle façon, comme quand, par exemple, les cordons d'alimentation fournis ou la fiche sont endommagés, si un liquide a coulé dans l'appareil ou un objet est tombé à l'intérieur, si l'appareil a été exposé à la pluie ou à l'humidité, s'il ne fonctionne pas normalement ou est tombé.
- 15) Pour éviter toute secousse électrique, assurez-vous que la broche de mise à la terre de la fiche du cordon d'alimentation est effectivement branchée.



Avis de la FCC:

Avis de la FCC:

Cet équipement a été testé et déclaré conforme aux limitations d'un appareil numérique de Classe B, d'après la section 15 des normes FCC. Ces limitations sont conçues pour offrir un niveau de protection raisonnable contre les interférences nuisibles dans une zone résidentielle. Cet équipement produit, utilise et peut émettre une énergie de fréquence radio et, s'il n'est pas installé ni utilisé conformément aux instructions, il risque de causer des interférences nuisibles pour les communications radio. Il n'y a toutefois aucune garantie que des interférences ne se produisent pas dans une installation en particulier. Si cet équipement cause des interférences gênantes pour la réception radio ou télévision, ce qui peut être aisément déterminé en l'éteignant puis en le rallumant, l'utilisateur est invité à prendre les mesures correctives suivantes :

- Réorientez ou déplacez l'antenne de réception.
- Augmentez la distance entre l'équipement et le récepteur.
- Branchez l'équipement dans une prise située sur un autre circuit que celui auquel est relié le récepteur.
- Si vous avez besoin d'aide, consultez le détaillant ou un technicien radio-télévision expérimenté.

Cet appareil est conforme avec la section 15 des normes FCC. Son fonctionnement est sujet aux deux conditions suivantes : (1) Cet appareil ne peut être cause d'interférence nuisibles et (2) il doit pouvoir accepter toute interférence reçue, incluant toute interférence pouvant perturber son fonctionnement.

Précautions FCC:

Pour assurer une compatibilité et éviter les interférences possibles, les bagues en ferrite fournies doivent être utilisées lors de la connexion du téléviseur à plasma à des appareils périphériques. Il est également recommandé de conserver un espace d'au moins 40 cm avec les appareils périphériques. Consultez les instructions aux pages 6, 12 et 14.

Tout changement ou modification non expressément approuvée par Panasonic Corporation of North America peut causer des interférences nuisibles et peut annuler l'autorité de l'utilisateur d'utiliser l'appareil.

Déclaration de conformité FCC

N° de modèle : TH-42PX500U, TH-50PX500U

Responsable:	Panasonic Corporation of North America One Panasonic Way, Secaucus, NJ 07094
Contact Source:	Panasonic Consumer Electronics Company 1-888-VIEW-PTV (843-9788)
Courriel:	consumerproducts@panasonic.com

Note pour le Canada:

Pour les modèles TH-42PX500U, TH-50PX500U

Cet appareil numérique de Classe B est conforme à la norme NMB-003 du Canada.

Cher client Panasonic

Bienvenue dans la famille des clients Panasonic. Nous espérons que ce nouveau téléviseur à plasma vous apportera de nombreuses années de divertissement.

Pour profiter au mieux de votre téléviseur, veuillez lire ce mode d'emploi avant de faire des réglages et conservez-le à titre de référence.

Conservez également la facture d'achat et notez le numéro de modèle et le numéro de série de votre téléviseur à l'emplacement prévu à cet effet sur la dernière page de couverture du manuel d'utilisation.

Visitez le site web Panasonic: www.panasonic.ca

Pour une assistance, veuillez téléphoner au: 1-888-VIEW-PTV (843-9788) ou visiter notre site www.panasonic.com/contactinfo (U.S.A.)
Pour une assistance, veuillez téléphoner au: 787-750-4300 ou visiter notre site www.panasonic.com (Puerto Rico)
Pour une assistance, veuillez téléphoner au: 1-800-561-5505 ou visiter notre site www.panasonic.ca (Canada)

Table des matières

Précautions de sécurité importantes	3	Réglage initial	18
Avis de la FCC:	3	Visionnement d'un programme de télévision	21
Mesures de sécurité	5	Menus de navigation affichés à l'écran	22
Nettoyage et entretien	6	Navigation du menu	24
Accessoires	6	Image	24
Installation	7	Audio	27
Emplacement du téléviseur	7	Minuterie	28
Équipement en option	7	Réglage	29
Mise en place des piles de la télécommande	7	Blocage	35
Instructions pour le câblage	8	Visualiseur de photos	39
Connexion	9	Guide télé	43
Raccordement de l'antenne	9	Éléments de l'écran	43
Raccordement de la carte CableCARD™	9	SERVICES PRINCIPAUX	44
Connexion de l'émetteur infrarouge	10	CONFIGURATION INITIALE DU GUIDE TÉLÉ	49
Connexion à un amplificateur	11	Format de l'image (Touche ASPECT)	51
Connexion de la sortie du téléviseur (PROG OUT) ...	11	Écran partagé	52
Connexion d'un décodeur de télévision		Utilisation des appareils périphériques	53
numérique ou d'un lecteur DVD	12	Programmation de la télécommande	53
Connexion d'entrée vidéo	12	Table des codes infrarouges	54
Connexion aux prises AV sur le devant	12	Tableau des touches utilisables en fonction	
Connexion HDMI	13	du mode choisi	56
Connexion à un ordinateur	14	Signaux d'entrée vidéo/en composantes/	
Mise sous tension et hors tension	15	RVB/pour l'ordinateur/HDMI	57
Appareil principal	15	Spécifications	57
Emplacement des commandes	16	Guide de dépannage	58
		Garantie limitée	60

AVERTISSEMENT

LES PETITES PIÈCES PEUVENT PRÉSENTER DES DANGERS D'ÉTOUFFEMENTS SI ELLES SONT AVALÉES PAR ACCIDENT. GARDEZ LES PETITES PIÈCES HORS DE LA PORTÉE DES ENFANTS. JETEZ LES PETITES PIÈCES INUTILES, AINSI QUE LES AUTRES OBJETS INUTILES, Y COMPRIS LES MATÉRIAUX D'EMBALLAGE ET LES SACS/FEUILLES EN PLASTIQUE, AFIN D'ÉVITER QUE DES ENFANTS JOUENT AVEC, CRÉANT UN RISQUE POTENTIEL DE SUFFOCATION.

Installation

Ne placez pas le téléviseur à plasma sur des surfaces inclinées ou instables.

- Le téléviseur à plasma risquerait de tomber ou de se renverser.

Ne placez pas d'objets sur le téléviseur à plasma.

- Si vous renversez de l'eau sur le téléviseur à plasma ou si des objets étrangers y pénètrent, un court-circuit risque de se produire et d'entraîner un incendie ou une électrocution. Si des corps étrangers pénètrent dans le téléviseur à plasma contactez votre revendeur Panasonic.

Ne couvrez pas les trous de ventilation.

- Sinon, le téléviseur à plasma risquerait de surchauffer, ce qui pourrait causer un incendie ou abîmer le téléviseur à plasma.

Si vous utilisez le piédestal, laissez un espace de 10 cm (3 15/16 po) ou plus autour des côtés supérieur, gauche et droit, de 6 cm (2 3/8 po) ou plus au côté inférieur, et de 7 cm (2 3/4 po) ou plus vers l'arrière. Si vous installez l'appareil en utilisant une autre méthode, laissez un espace de 10 cm (3 15/16 po) ou plus en haut, en bas, à gauche et à droite, et de 1,9 cm (3/4 po) ou plus à l'arrière.

Évitez d'installer ce produit près d'un appareil électronique qui capte aisément les ondes électromagnétiques.

- Elles pourraient provoquer un brouillage des images, des sons, etc. En particulier, conservez les appareils vidéo loin de ce produit.

Cordon d'alimentation

Le téléviseur à plasma a été conçu pour fonctionner sur secteur de 120 V c.a., 50/60 Hz.

Insérez la fiche du cordon d'alimentation bien à fond dans la prise.

- Si la fiche n'est pas insérée bien à fond, un dégagement de chaleur pouvant entraîner un incendie pourrait se produire. Si la fiche est endommagée ou si la plaque de la prise murale est mal fixée, ne les utilisez pas.

Ne manipulez pas le cordon d'alimentation avec des mains mouillées.

- Vous risqueriez d'être électrocuté.

Ne faites rien qui puisse endommager le cordon d'alimentation. Pour débrancher le câble d'alimentation, tirez-le par la fiche et non par le câble.

- Évitez absolument d'endommager le câble, de le modifier, d'y placer des objets lourds, de le chauffer, de le placer à proximité d'objets chauds, de le tordre, de le plier excessivement ou de le tirer. Sinon, vous pourriez causer un incendie ou une électrocution. Si le câble d'alimentation est abîmé, faites-le réparer par un centre de service agréé Panasonic.

Si vous n'utilisez pas le téléviseur à plasma pendant une période prolongée, débranchez la fiche du cordon d'alimentation de la prise secteur.

En cas d'anomalie de fonctionnement

Si une anomalie se produit (absence d'image ou de son par exemple), ou si de la fumée ou une odeur anormale se dégage du téléviseur à plasma, débranchez immédiatement la fiche du cordon d'alimentation de la prise secteur.

- Si vous continuez à utiliser le téléviseur à plasma dans cet état, vous risquez de provoquer un incendie ou d'endommager l'appareil. Adressez-vous à un centre de service agréé Panasonic pour les réparations. Ne réparez jamais vous-même le téléviseur plasma, car ceci est très dangereux.

Si de l'eau ou des objets étrangers pénètrent dans le téléviseur à plasma, ou si vous laissez tomber le téléviseur à plasma, ou si le coffret est abîmé, débranchez immédiatement la fiche du cordon d'alimentation.

- Un court-circuit pourrait se produire et entraîner un incendie. Pour toute réparation, adressez-vous à un centre de service agréé Panasonic.

MISE EN GARDE

Le téléviseur à plasma doit être utilisé avec les accessoires en option suivants uniquement. Si vous l'utilisez avec d'autres types d'accessoires en option, l'installation risquera d'être instable et de causer des blessures.

(Tous les accessoires suivants sont fabriqués par Matsushita Electric Industrial Co., Ltd.)

- Piédestal (inclus)
TY-ST42PX500 (TH-42PX500U)
TY-ST50PX500 (TH-50PX500U)
- Applique de suspension au mur (verticale)
TY-WK42PV3U
- Applique de suspension au mur (en biais)
TY-WK42PR2U
- Pied
TY-S42PX500W (TH-42PX500U)
TY-S50PX500W (TH-50PX500U)

Assurez-vous que l'installation est faite par un technicien qualifié.

Utilisation du téléviseur à plasma

N'approchez pas les mains, le visage ou des objets des trous de ventilation du téléviseur à plasma.

- De l'air chaud sort par les trous de ventilation et donc le haut du téléviseur à plasma est chaud. N'approchez pas les mains, le visage ou des objets ne pouvant résister à la chaleur de cet orifice, car ceci pourrait causer des brûlures ou des déformations. De même si les trous de ventilation sont bouchés, le téléviseur pourrait être endommagé.

Veillez à débrancher tous les câbles avant de déplacer le téléviseur à plasma.

- Si vous déplacez le téléviseur alors que des câbles sont encore connectés, vous risquez d'endommager les câbles et d'entraîner un incendie ou une électrocution.

Par mesure de précaution, débranchez la fiche d'alimentation de la prise secteur avant d'entreprendre des travaux de nettoyage.

- Sinon, il y aura risque d'électrocution.

Nettoyez régulièrement le câble d'alimentation afin que la poussière ne s'y accumule pas.

- Si de la poussière s'accumule sur la fiche du cordon d'alimentation, l'humidité produite risquerait de détériorer l'isolation et d'entraîner un incendie. Débranchez le cordon d'alimentation de la prise secteur et essuyez-le avec un chiffon sec.

Ce téléviseur à plasma émet des rayons infrarouges, par conséquent il peut perturber les autres appareils de communication. Installez votre capteur infrarouge dans un endroit à l'abri de la lumière directe ou indirecte du téléviseur à plasma.

Remarque:

Ne conservez pas une image fixe affichée sur l'écran pendant une longue période car cela peut produire une image rémanente sur le téléviseur à plasma. Parmi les images fixes possibles citons les logos, les images des jeux vidéo, les images informatiques, les télétextes et les images affichées dans le format 4:3.

Nettoyage et entretien

L'avant du panneau d'affichage a reçu un traitement spécial. Essayez soigneusement la surface du panneau en utilisant seulement un chiffon doux sans peluche.

- Si la surface est très sale, essuyez avec un chiffon doux sans peluche humecté d'eau additionnée d'un peu de détergent neutre et bien essoré, puis essuyez-la uniformément avec un chiffon sec du même type jusqu'à ce que la surface soit bien sèche.
- Ne rayez pas ou ne cognez pas la surface du panneau avec les ongles ou un objet rigide, sinon vous abîmeriez la surface. En outre, évitez tout contact avec des produits volatils tels que des insecticides à vaporiser, des solvants ou des diluants, sinon le fini de la surface serait abîmé.

Si le coffret est sale, essuyez-le avec un chiffon doux et sec.

- Si le coffret est très sale, plongez le chiffon dans de l'eau additionnée d'un peu de détergent neutre, puis essorez le chiffon bien à fond. Utilisez ce chiffon pour essuyer le coffret, puis essuyez-le avec un chiffon sec.

- Veillez à ce que du détergent n'entre pas en contact direct avec la surface du téléviseur à plasma. Si des gouttes d'eau pénètrent dans l'appareil, des anomalies de fonctionnement se produiront.
- Évitez tout contact avec des produits volatils tels que des insecticides à vaporiser, des solvants ou des diluants, sinon la surface du coffret pourra être abîmée ou le revêtement s'écaillera. En outre, ne laissez pas l'appareil trop longtemps en contact avec des articles en caoutchouc ou en PVC.

Accessoires

Vérifiez que les accessoires et les éléments ci-dessous sont bien inclus en cochant dans leur case.

Manuel d'utilisation

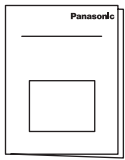

Télécommande EUR7627Z50 ou EUR7627Z80



Piles pour la télécommande (format AA × 2)



Garantie (pour É.-U.) (pour Canada)

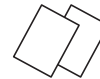

Cordon d'alimentation

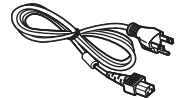

Serre-câbles × 2

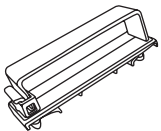

Adaptateur d'antenne de type F (pour 5C-2V) (× 1)



Piédestal TY-ST42PX500 (TH-42PX500U) TY-ST50PX500 (TH-50PX500U)

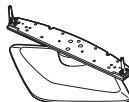

Émetteur infrarouge (× 1) TNQX016



Bague en ferrite Grande taille × 1 ZCAT3035-1330

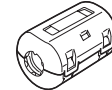

Petite taille De couleur grise × 1 ZCAT2235-1030 De couleur blanche × 4 RFC-8



Fixation des bagues en ferrite

Assurez-vous de choisir la taille appropriée de la bague en ferrite (grande ou petite) et le réglage adéquat du câble (enroulement ou passage), tel qu'indiqué sur chaque diagramme de raccordement aux pages suivantes (12, 14).

1

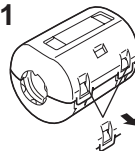

Ouvrez les languettes (aux deux endroits) pour ouvrir.

2

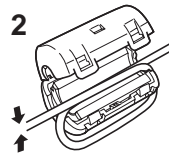

Insérez le câble et refermez.

Accessoires en option

- Applique de suspension au mur (verticale) TY-WK42PV3U

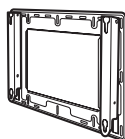

- Applique de suspension au mur (en biais) TY-WK42PR2U

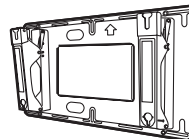

- Pied TY-S42PX500W (TH-42PX500U) TY-S50PX500W (TH-50PX500U)

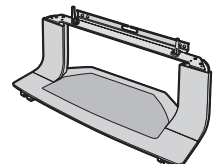

Installation

Emplacement du téléviseur

Cet appareil est conçu pour être installé sur un support ou un piédestal en option. Consultez votre détaillant pour connaître les options disponibles. Placez l'appareil dans un endroit qui permet la bonne visibilité des images. Évitez les emplacements exposés à la lumière du soleil ou aux sources puissantes (directes ou réfléchies).

L'utilisation de certains types d'éclairage fluorescent peut réduire la portée de la télécommande.

La ventilation est nécessaire pour éviter toute panne des composants. Ne placez pas l'appareil à proximité d'une source de chaleur ou d'humidité.

Équipement en option

Les raccordements audio et vidéo entre appareils peuvent être réalisés au moyen de câbles blindés audio et vidéo. Les meilleures performances seront obtenues grâce à l'emploi de câbles vidéo coaxiaux blindés de 75 ohms. Ces câbles sont disponibles auprès du détaillant et dans les magasins d'accessoires électroniques. Avant d'acheter un câble, assurez-vous que les connecteurs d'entrée et de sortie conviennent bien; par ailleurs, mesurez soigneusement la longueur dont vous avez besoin.

Mise en place des piles de la télécommande

1. Ouvrez le couvercle.

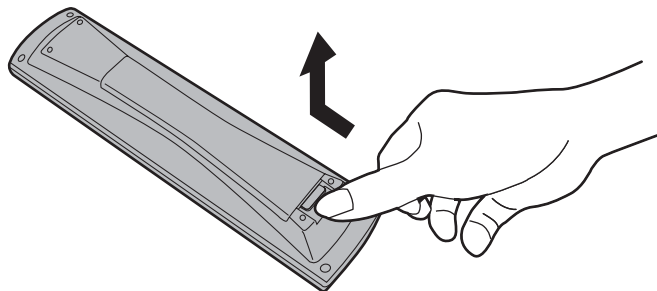

2. Installez les piles et remettez le couvercle en place. Respectez la polarité des piles (+ et -).

Deux piles AA

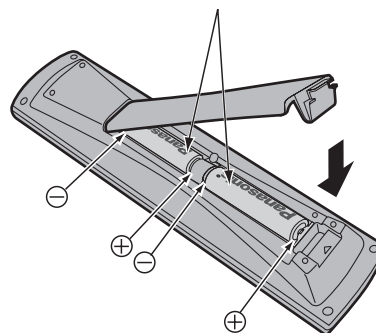

Remarque:

Si vous comptez utiliser fréquemment la télécommande, choisissez de préférence des piles alcalines.

Remarque:

Si vous retirez les piles, **vous pourrez avoir à enregistrer une nouvelle fois les codes de télécommande infrarouge**. Avant de régler la télécommande, nous vous conseillons de noter les codes à la page 54.

⚠ Mise en garde

L'installation incorrecte des piles peut entraîner une fuite de l'électrolyte provoquant la corrosion de la télécommande.

Veillez respecter les précautions suivantes:

1. Les deux piles doivent être remplacées en même temps. Remplacez les piles usagées par des piles neuves.
2. N'utilisez pas à la fois une pile neuve et une pile usagée.
3. N'utilisez pas en même temps deux types de piles (par exemple, une pile au carbon zinc et une pile alcaline).
4. Ne chargez pas, ne court-circuitiez pas, ne démontez pas, ne chauffez pas et ne brûlez pas les piles usagées.
5. Le remplacement des piles devient nécessaire quand la télécommande n'agit plus que sporadiquement ou plus du tout.

Instructions pour le câblage

Cache du câble

Retrait

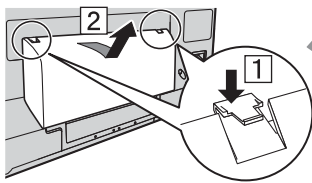

- 1 Poussez les crochets vers le bas (en 2 points) et tirez légèrement le cache vers vous pour libérer les griffes.
- 2 Tirez lentement dans le sens ascendant.

Fixation

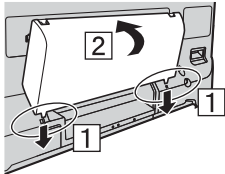

- 1 Engagez les griffes (en 2 points) qui se trouvent à la partie la plus basse.
- 2 Appuyez sur le cache jusqu'à ce que les crochets s'enclenchent.

Serre-câbles

Ouverture

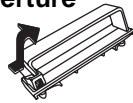

Fermeture

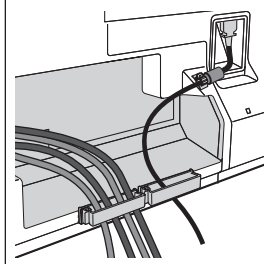
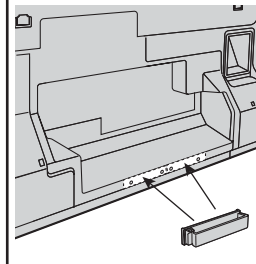

Cordon d'alimentation

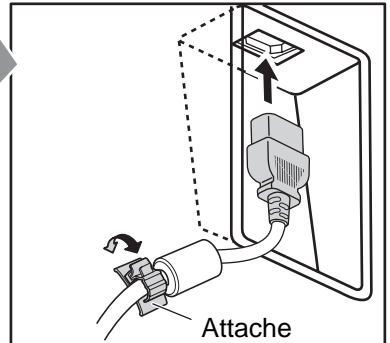

Attache

Comment maintenir le cordon:



Poussez le cordon dans l'attache jusqu'à ce que vous entendiez un déclic.

Comment libérer le cordon:

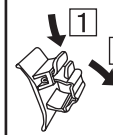

1 Pousser vers le bas tout en tirant sur le loquet.
2

Remarque : Pour éviter que des interférences apparaissent sur l'écran, n'attachez pas ensemble le câble RF et le cordon d'alimentation.

Situation de câblage

Attachez les bandes.

Insérez l'ergot des deux bandes sur le piédestal.

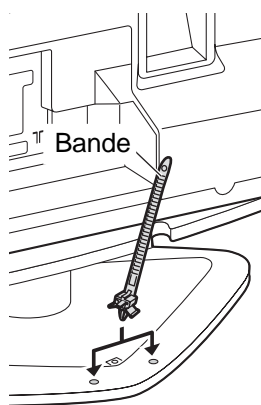

Bande de serrage

Serrage

Pour serrer

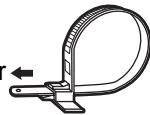

Desserrage

Poussez.

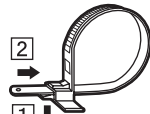

Maintenez l'ergot pressé.

Connectez les câbles.

Exemple de "connexion des câbles"

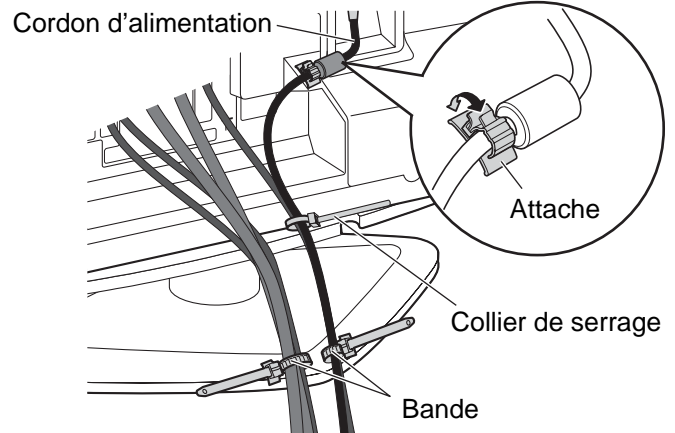

Connexion

Remarque:

Les câbles et les connecteurs sont vendus séparément.

Raccordement de l'antenne

Le mode d'entrée RF doit être réglé sur Antenne (voir aux pages 19, 30).

Panneau arrière du téléviseur

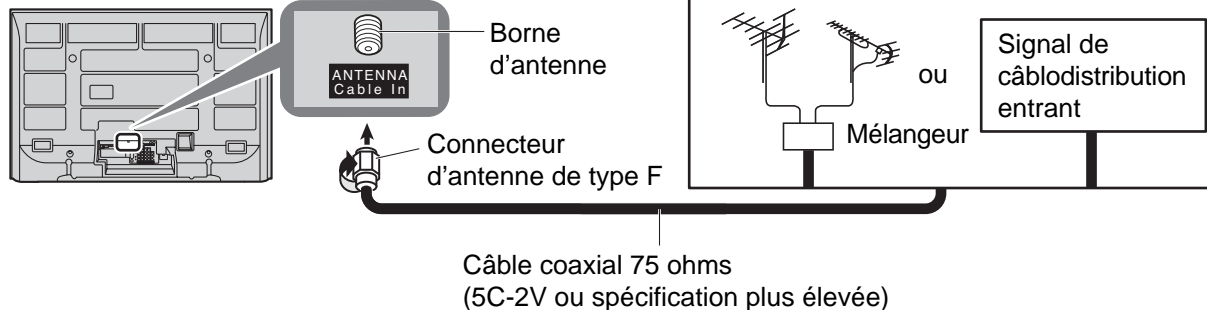

Raccordement de la carte CableCARD™

La carte CableCARD™ permet la syntonisation des canaux numériques et à haute définition câblodiffusés au moyen du câble RF. Pour plus de renseignements sur la disponibilité des cartes CableCARD™, consultez le câblodistributeur.

Procédure

1. Raccordez le câble RF à la prise ANT.
2. Mettez le téléviseur sous tension (voir page 15).
3. Réglez l'entrée au mode téléviseur (voir page 16).
4. Insérez la carte CableCARD™ (avec la face supérieure vers soi) dans la fente CableCARD™ sur le panneau arrière du téléviseur.

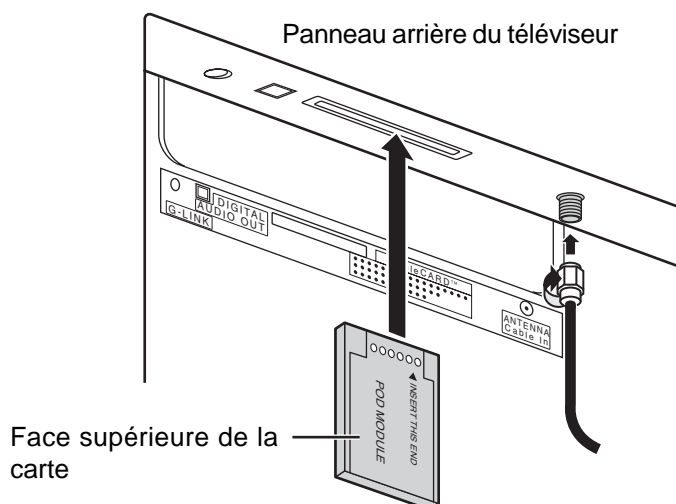

Remarques:

- Si le clavier ou la télécommande cesse de fonctionner lors de l'utilisation de la carte CableCARD™, débranchez le téléviseur, rebranchez-le et ressuyez les commandes. Si le problème n'est pas résolu, veuillez contacter le centre de service à la clientèle de Panasonic pour plus de renseignements.
- N'insérez pas une carte PCMCIA dans la fente CableCARD™.

Connexion de l'émetteur infrarouge

Avec la connexion de l'émetteur infrarouge, l'enregistrement par minuterie peut être réalisé facilement en utilisant la fonction de GUIDE TÉLÉ de cet appareil.

Connectez l'émetteur infrarouge si vous désirez émettre des signaux de commande depuis le téléviseur à plasma pour piloter l'enregistrement sur un enregistreur vidéo relié au téléviseur. Orientez l'émetteur infrarouge en direction du capteur de signal de l'enregistreur vidéo pour vous permettre d'enregistrer en toute facilité des émissions de télévision numérique sur l'enregistreur vidéo raccordé au téléviseur à plasma.

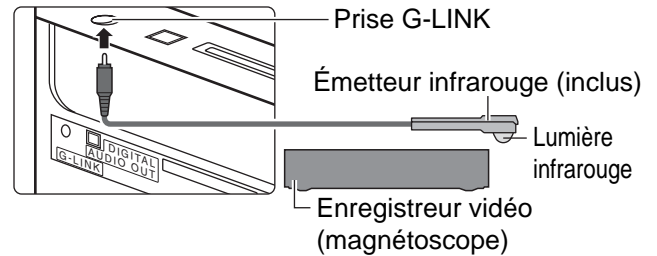

Installation de l'émetteur infrarouge

Placez l'émetteur infrarouge en face du capteur de signal de l'enregistreur vidéo (magnétoscope).

Consultez le manuel d'utilisation de l'enregistreur vidéo pour savoir comment positionner le capteur de signal.

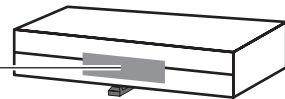

Au besoin, utilisez la bande adhésive à deux faces (fournie) pour fixer l'émetteur infrarouge à une surface plate.

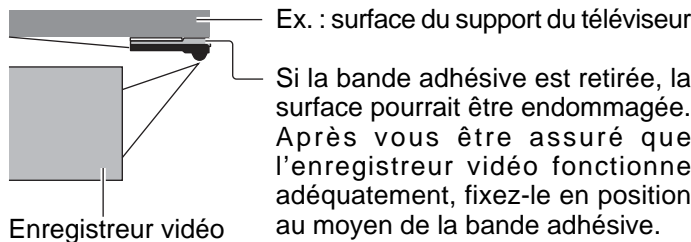

Introduction à la programmation d'un enregistrement au moyen de l'émetteur infrarouge

Après avoir installé l'émetteur infrarouge, il est possible de programmer des enregistrements à partir du télé-horaire affiché sur ce téléviseur (voir page 43).

Le téléviseur fonctionne comme intermédiaire pour certaines commandes du magnétoscope à partir de la télécommande.

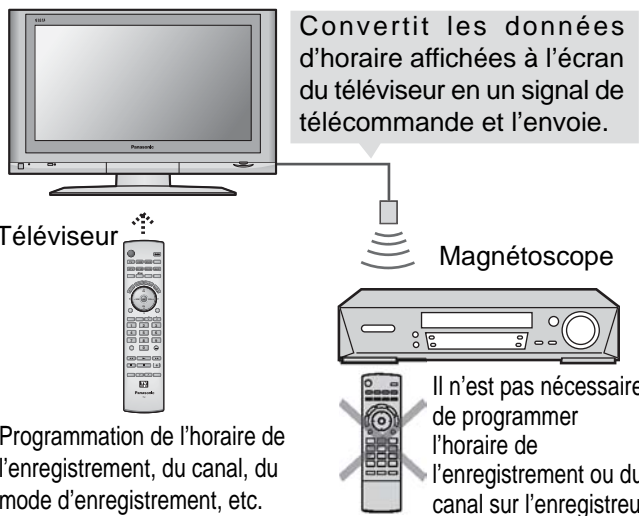

› Les autres réglages que les réglages de base (tels que la programmation de l'horaire d'enregistrement et du canal) doivent être réalisés sur le magnétoscope.

Connexion INPUT/OUTPUT

Connexion permettant d'enregistrer sur un magnétoscope en utilisant le GUIDE TÉLÉ.

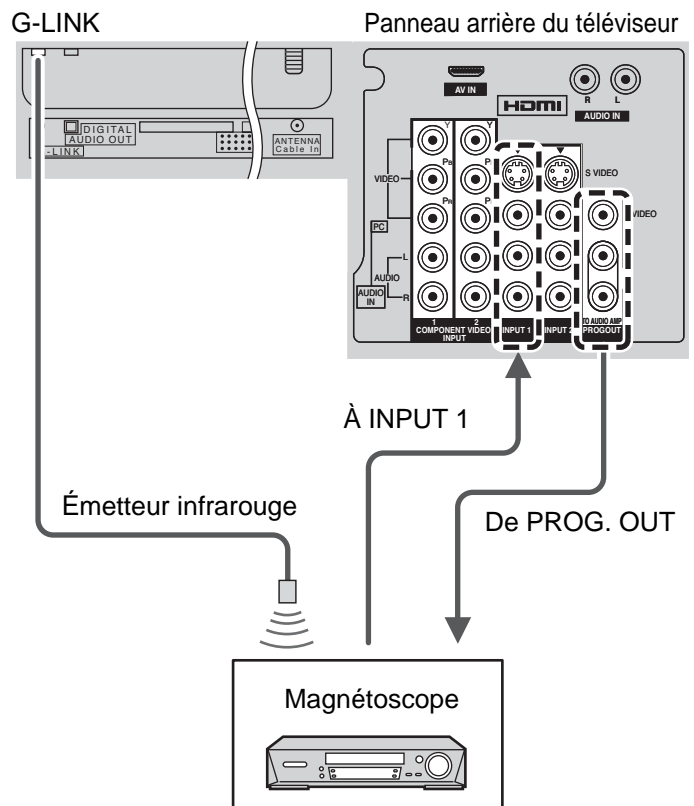

Remarques:

- Les signaux d'entrée provenant de l'appareil connecté à INPUT 1 ne peuvent pas être sortis par les prises PROG.OUT (ni l'image ni le son). Cependant, la sortie peut être faite à partir des prises audio numérique optique. (Les signaux d'entrée autre que ceux provenant de INPUT 1 peuvent être sortis par PROG. OUT.)
- Quand vous faites l'enregistrement de plan utilisant le Guide télé avec l'Émetteur infrarouge, connectez votre magnétoscope à Line-1 (L-1) et réglez votre magnétoscope dans la condition OFF. (Consultez le Manuel d'instruction d'opération pour le magnétoscope)

Connexion à un amplificateur

Afin de bénéficier d'une expérience cinéma maison complète, vous devez connecter un décodeur Dolby Digital¹ et un amplificateur multicanal aux prises DIGITAL AUDIO OUT du téléviseur.

¹ L'ambiophonie Dolby Digital à 5.1 canaux offre un son de qualité numérique. Le signal Dolby Digital fourni cinq canaux distincts sur toute la bande passante, avant gauche, avant droit, central, ambiophonique gauche et ambiophonique droit, plus un canal LFE (effet basse fréquence) pour le haut-parleur d'extrêmes-graves.

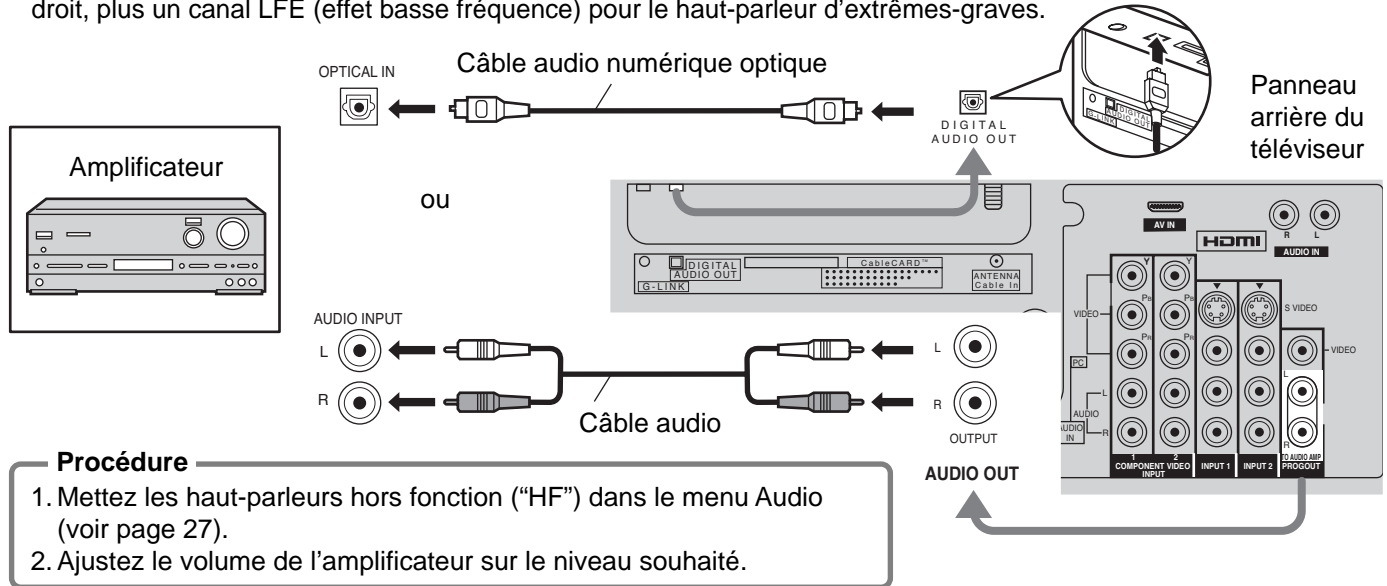

Remarques:

- Selon le lecteur DVD et le type de logiciel DVD-Audio, la fonction de protection contre la copie peut se mettre en marche et désactiver la sortie optique.
- Des enceintes extérieures ne peuvent pas être connectées directement aux prises de sortie OUTPUT.
- Quand un canal ATSC est choisi, la sortie de la prise DIGITAL AUDIO OUT est Dolby Digital. Quand un canal NTSC est choisi, la sortie est PCM.

Connexion de la sortie du téléviseur (PROG OUT)

Reportez-vous au mode d'emploi de l'appareil en option pour les instructions d'enregistrement et d'affichage.

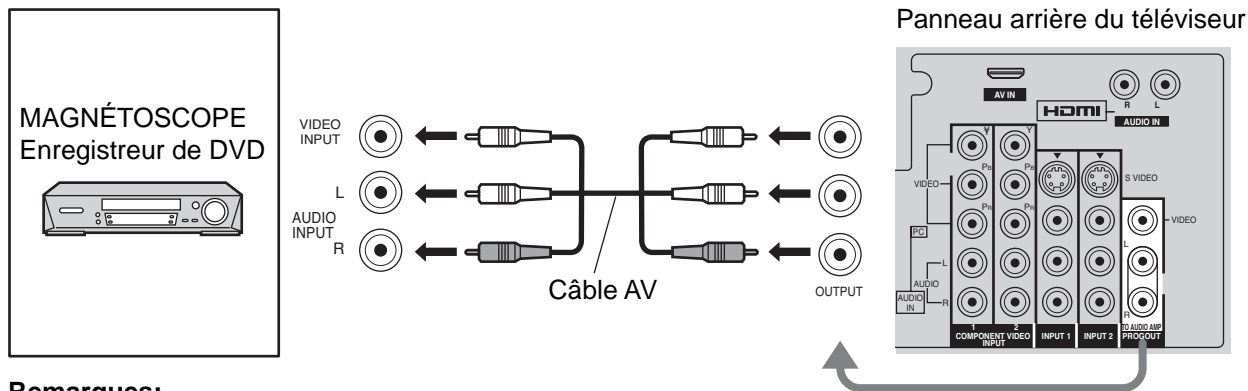

Remarques:

- Les signaux d'entrée provenant de l'appareil connecté à INPUT 1 ne peuvent pas être sortis par les prises PROG.OUT (ni l'image ni le son). Cependant, la sortie peut être faite à partir des prises audio numérique optique. (Les signaux d'entrée autre que ceux provenant de INPUT 1 peuvent être sortis par PROG. OUT.)
- Connectez la sortie de l'enregistreur vidéo à INPUT 1, lors d'un enregistrement avec le GUIDE TÉLÉ.
- Quand un appareil (STB, lecteur de DVD, etc.) est connecté aux prises HDMI ou COMPONENT (voir pages 12, 13), seuls les signaux audio sont sortis. Aucun signal vidéo n'est sorti.
- Quand un enregistrement par minuterie est programmé sur le Guide télé, l'émission est enregistrée sur un magnétoscope connecté. Notez que l'écran change automatiquement sur la chaîne de l'émission enregistrée.
- Lors de la réception de signaux d'un canal numérique, tous les formats numériques sont convertis en vidéo composite NTSC afin d'être sortis par les prises de sortie d'émission (PROG OUT).
- Certaines émissions contiennent un signal Macrovision afin d'interdire leur enregistrement sur magnétoscope.

Connexion d'un décodeur de télévision numérique ou d'un lecteur DVD

Ce téléviseur est capable d'afficher des signaux de télévision numérique 1080i, 720p, 480i et 480p lorsqu'il est connecté à un décodeur de télévision numérique.

Ce téléviseur utilise aussi un doubleur de balayage progressif, qui désentrelace le signal NTSC et balaie l'image de façon progressive.

- Pour voir les émissions de télévision numérique, connectez le décodeur aux prises d'entrée vidéo composante (Y, P_B, P_R) du téléviseur. Les entrées en composantes couleur offrent des signaux séparés de luminance et de couleur.
- Réglez la sortie du décodeur sur 1080i, 720p, 480i ou 480p.
- Un signal de télévision numérique doit être disponible dans votre région.
- Utilisez un décodeur de télévision numérique ou un lecteur de DVD Panasonic.

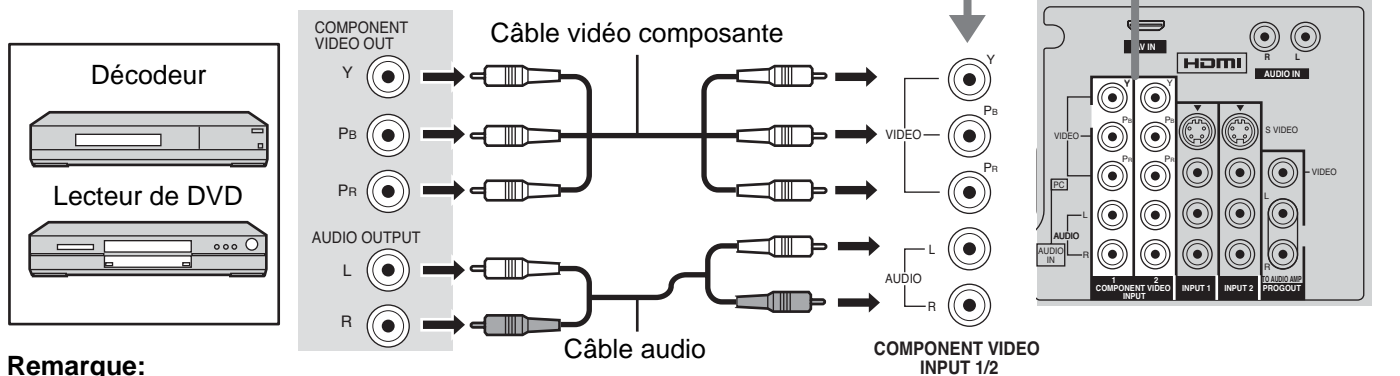

Remarque:

Tous les signaux seront reformatés pour visionnement sur l'écran à plasma.

Connexion d'entrée vidéo

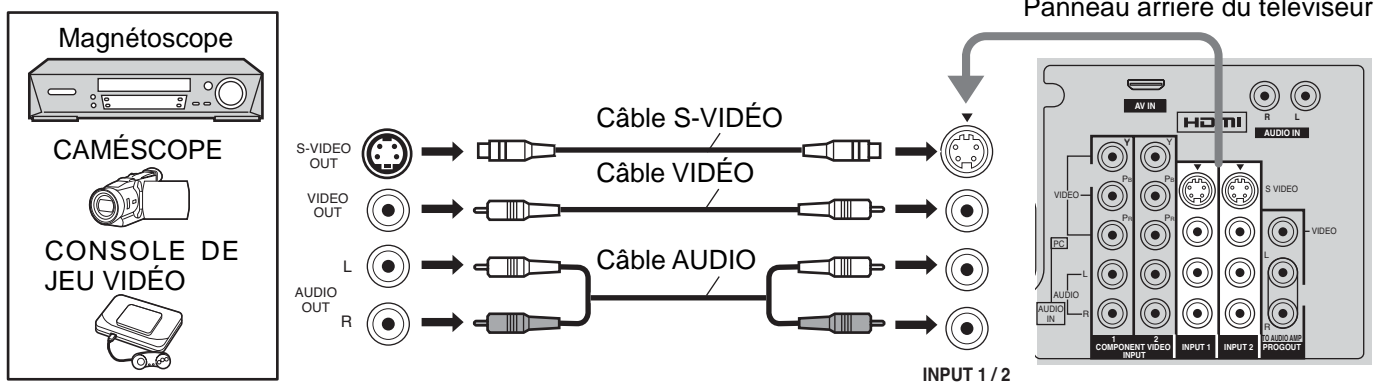

Remarque:

L'entrée S-Vidéo aura la priorité sur l'entrée vidéo composite lors de la connexion d'un câble S-Vidéo. Raccordez un câble S-Vidéo ou vidéo.

Connexion aux prises AV sur le devant

Appuyez sur le couvercle avant pour l'ouvrir et raccordez l'équipement aux prises d'entrée audio/vidéo du panneau avant.

Bague en ferrite (Grande taille) (fournie)

Il est également possible de connecter un second magnétoscope, lecteur de disque vidéo, console de jeux ou appareil DSS aux prises d'entrée vidéo. Reportez-vous au manuel afférent à l'équipement utilisé pour de plus amples renseignements.

Remarque:

La connexion S-VIDÉO assure une image de meilleure qualité. Cette connexion a priorité sur les autres connexions vidéo. Avec la connexion S-VIDÉO, utilisez les prises INPUT S, AUDIO L et R.

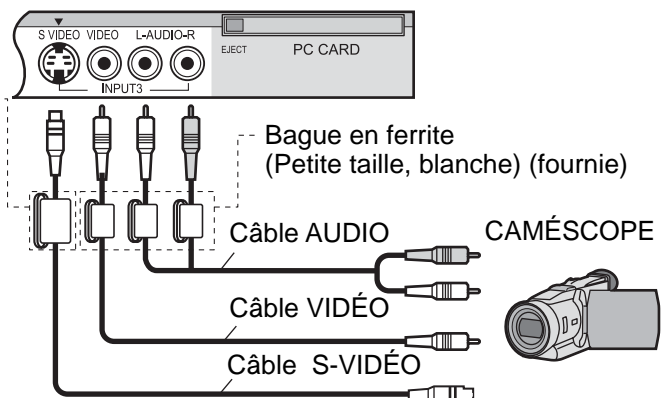

Connexion HDMI

HDMI*¹ [HDMI : High-Definition Multimedia Interface (Interface multimédia haute définition)] est la première interface audio/vidéo conçue pour les appareils numériques grand public qui prenne en compte les formats sans compression. Une seule prise permet de faire transiter en même temps la vidéo et l'audio.

À la prise d'entrée HDMI², vous pouvez connecter un appareil électronique grand public conforme à EIA/CEA-861/861B², tel qu'un décodeur ou un lecteur de DVD muni d'une prise de sortie HDMI ou DVI.

En appliquant sur la prise HDMI de ce téléviseur une source d'images haute définition à contenu numérique protégé à large bande passante (HDCP), il est possible d'obtenir sur l'écran des images numériques haute définition.

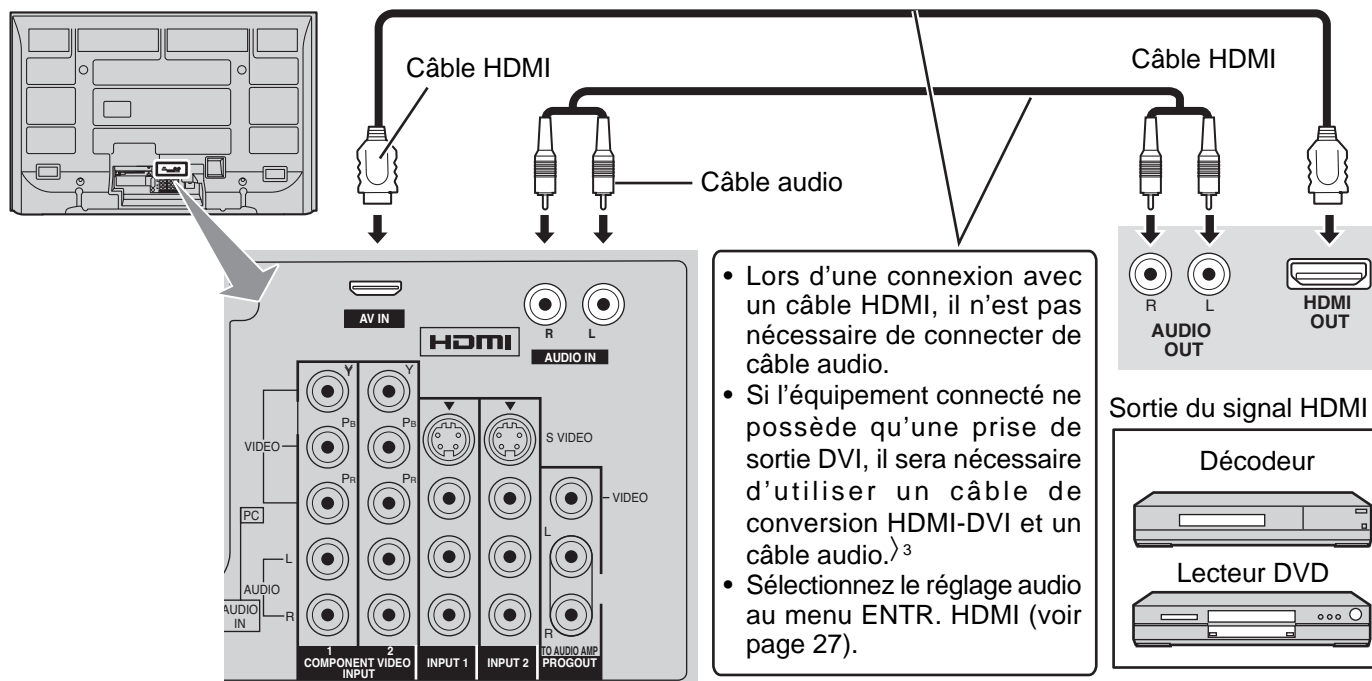

■ Signal vidéo admissible

	Nombre de points (H × V)	Fréquence du balayage vertical (Hz)
1080i	1 920 × 1 080i	59,94/60
720p	1 280 × 720p	59,94/60
480p	720 × 480p, 640 × 480p	59,94/60, 59,94/60
480i	720(1 440) × 480i	59,94/60

Remarques:

- Cette prise d'entrée n'est pas destinée à une liaison avec un ordinateur.
- Tous les signaux seront reformatés pour visionnement sur l'écran à plasma.

■ Fréquences d'échantillonnage du signal audio admissible (L.PCM) : 48 kHz / 44,1 kHz / 32 kHz

Remarques:

- Ce connecteur HDMI est de type A.
- Si un appareil sans borne de sortie numérique est raccordé, connectez le téléviseur au moyen des bornes d'entrée vidéo composante, S-Vidéo ou vidéo pour un traitement analogique du signal.
- Si vous ne pouvez pas afficher l'image parce que votre décodeur numérique ne possède pas de réglage de sortie de la prise DIGITAL OUT, utilisez l'entrée vidéo en composantes (ou l'entrée S-Vidéo ou l'entrée vidéo). Dans ce cas l'image est affichée comme un signal analogique.

> 1. HDMI, le logo HDMI et High-Definition Multimedia Interface sont des marques de commerce ou des marques déposées de HDMI Licensing LLC.
 > 2. La conformité aux profils EIA/CEA-861/861B couvre les profils de transmission de la vidéo numérique non compressée, y compris la protection du contenu numérique à large bande passante.
 > 3. Câble d'adaptation DVI-HDMI (numéro de pièce, TY-SCH03DH), vendu séparément. Pour plus de renseignements sur la disponibilité, veuillez contacter un détaillant de produits électroniques grand public.

Connexion à un ordinateur

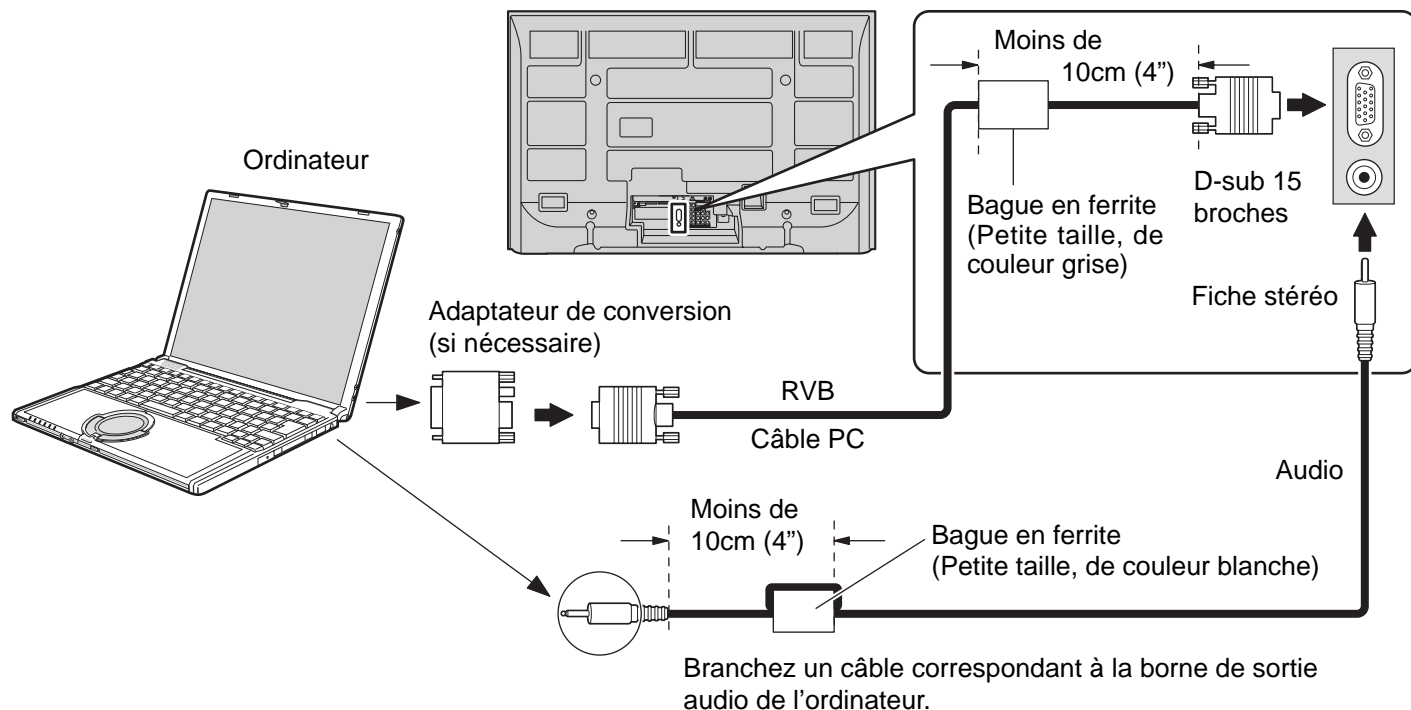

Remarques:

- (1) Les signaux de l'ordinateur pris en charge sont ceux possédant une fréquence de balayage horizontal de 15 à 110 kHz et une fréquence de balayage vertical de 48 à 120 Hz. (Cependant, les signaux dépassant 1 200 lignes ne seront pas affichés correctement.)
- (2) Résolution maximum:

Modèle	Format d'image	
	4:3	16:9
TH-42PX500U	768 × 768	1 024 × 768
TH-50PX500U	1 024 × 768	1 366 × 768

Si la résolution de l'affichage dépasse ces valeurs maximales, il est possible que les détails ne soient pas rendus avec une netteté suffisante.

- (3) Certains modèles de PC ne peuvent pas être raccordés à l'appareil.
- (4) Il n'est pas nécessaire d'utiliser un adaptateur pour les ordinateurs équipés d'une borne D-sub 15 broches compatible avec IBM PC/AT.
- (5) L'ordinateur représenté dans l'illustration est un exemple seulement.
- (6) Les équipements et les câbles complémentaires représentés sur cette illustration ne sont pas fournis avec cet appareil.

Noms des signaux pour le connecteur D-sub 15 broches

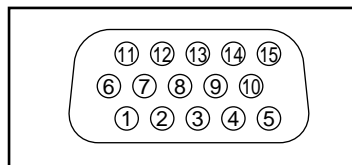

Disposition des broches pour la borne d'entrée PC

N° de broche	Nom du signal	N° de broche	Nom du signal	N° de broche	Nom du signal
①	R	⑥	GND (masse)	⑪	NC (non branché)
②	V	⑦	GND (masse)	⑫	NC
③	B	⑧	GND (masse)	⑬	HD/SYNC
④	NC (non branché)	⑨	NC (non branché)	⑭	VD
⑤	GND (masse)	⑩	GND (masse)	⑮	NC

Mise sous tension et hors tension

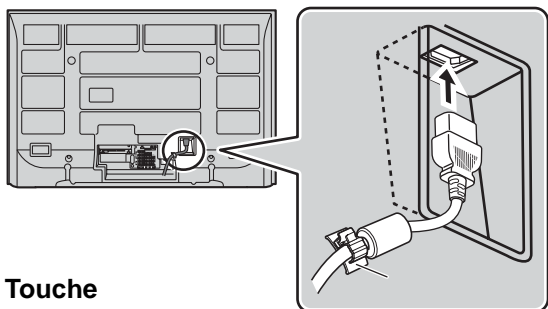

Touche POWER

Appuyez sur cette touche pour mettre le téléviseur sous/hors tension.

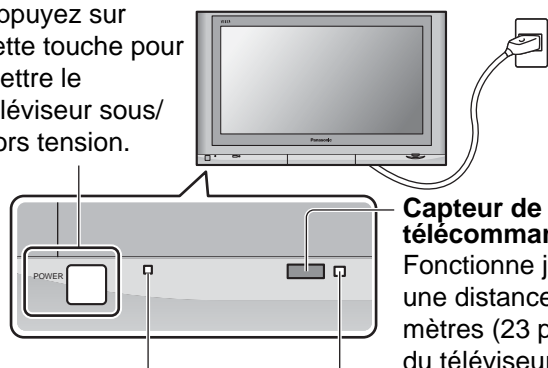

Capteur de télécommande
Fonctionne jusqu'à une distance de 7 mètres (23 pieds) du téléviseur.

Voyant POWER

Sous tension : Rouge
Hors tension : Éteint

C.A.T.S.

Plasma C.A.T.S. (Contrast Automatic Tracking System). Voir à la page 24.

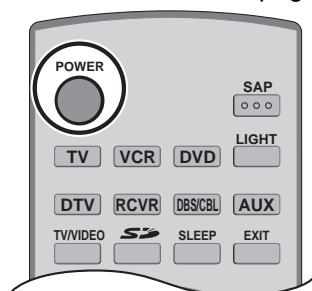

- 1 Branchez la fiche du cordon d'alimentation au téléviseur à plasma.
 - Fixez solidement le cordon d'alimentation avec le serre-câbles (voir à la page 8).

- 2 Branchez la fiche à la prise secteur murale.

- 3 Appuyez sur la touche POWER à l'avant de cet appareil. Le réglage initial apparaît sur l'écran.

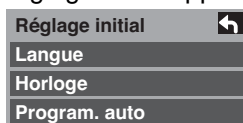

(Reportez-vous aux pages 18 et 20 pour les réglages.)

- 4  Appuyez sur cette touche pour mettre le téléviseur sous ou hors tension.

Remarques:

- Une petite quantité de courant sera quand même consommée lorsque le cordon d'alimentation est branché à la prise secteur.
- L'écran de réglage initial apparaît uniquement la première fois que vous mettez l'appareil sous tension après son achat. Si vous souhaitez changer ces réglages plus tard, choisissez-les avec le menu de réglage.

Appareil principal

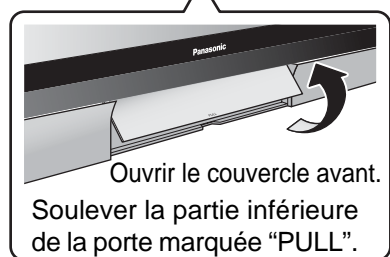
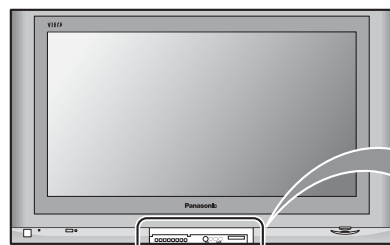

Ouvrir le couvercle avant.

Soulever la partie inférieure de la porte marquée "PULL".

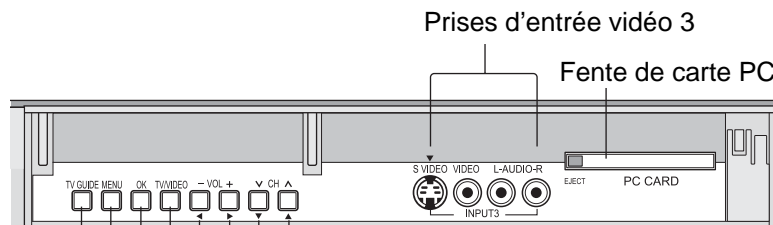

- Sélectionne le canal.
(Déplace le curseur vers le haut et le bas dans le mode menu.)
- Règle le volume.
(Déplace le curseur vers la gauche ou la droite dans le mode menu.)
- Change le mode d'entrée.
- Sélectionne l'entrée du menu ou du sous-menu.
- Affiche le menu principal.
- Affiche le guide télé.

Emplacement des commandes

POWER

Met le téléviseur sous ou hors tension.

Touches de sélection de mode (voir à la page 53-55)

TV : Télévision	RCVR : Récepteur/amplificateur
VCR : Magnéto	DBS/CBL : Récepteur de télévision par satellite/Câblodistribution
DVD : DVD	AUX : Auxiliaire
DTV : Télévision numérique	

TV/VIDEO

Change le mode d'entrée.

- Appuyez pour afficher le menu de sélection d'entrée.

Sélection d'entrée
[1] TV
[2] Composant 1
[3] Composant 2
[4] HDMI
[5] Vidéo 1
[6] Vidéo 2
[7] Vidéo 3
[8] PC

- Appuyez sur la touche numérique correspondante de la télécommande pour sélectionner l'entrée désirée.

Remarque:

L'entrée vidéo peut également être sélectionnée en appuyant sur , puis sur les touches CH ▲▼, suivi de la touche "OK".

SD

Permet d'accéder au visualiseur SD Viewer. (voir page 39).



- Défilement de la page pour le Guide télé
- Appuyez pour afficher l'écran d'aide du guide télé.
- Appuyez pour accéder au guide télé. (voir page 43)

R-TUNE

Retourne au canal et modes d'entrée précédents.

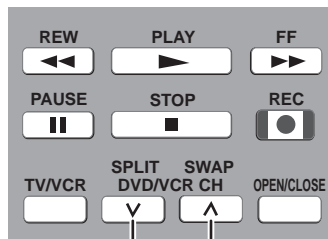

Commande d'autres appareils (voir page 56)

SWAP
Permet de commuter les images dans le mode écran partagé. (voir page 52).

SPLIT
Écran partagé (voir page 52)

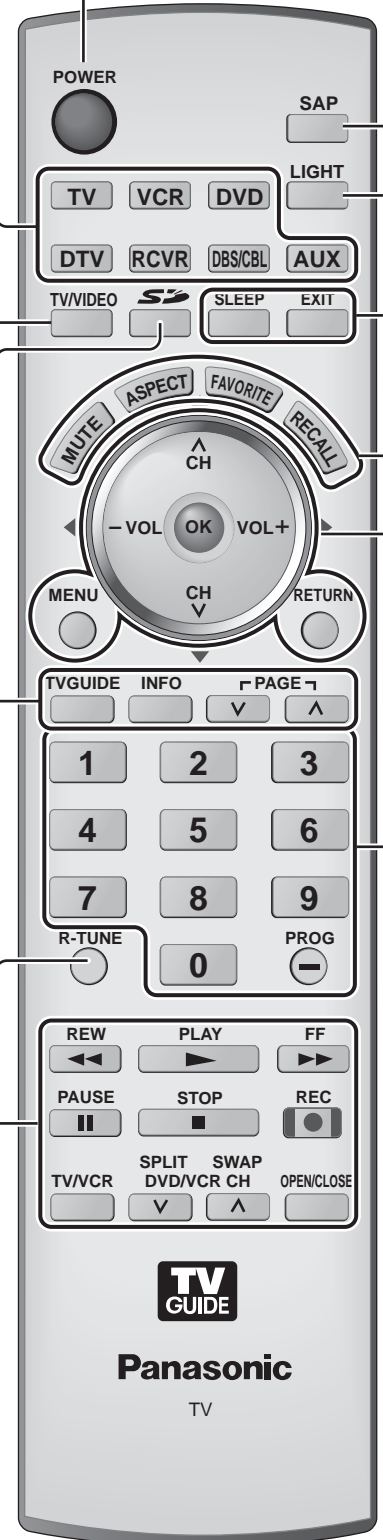

SAP

- Canal numérique
Choisit la voie audio (si disponible).

Voie audio 1 de 1
(Anglais)

- Canal analogique
Permet de choisir un mode audio.



LIGHT

Éclaire les touches de la télécommande.
Les touches choisies clignotent quand la télécommande est éclairée.

SLEEP Minuterie-sommeil (minutes) → 0 → 30 → 60 → 90 →

EXIT Quitte les menus. Retourne à l'image normale à partir de n'importe quel menu.

MUTE

Coupe le son. Appuyez de nouveau sur cette touche pour le rétablir.

ASPECT

Change le format de l'image (voir page 51).

RECALL

Affiche ou efface la bannière des canaux.

FAVORITE

Les numéros des canaux enregistrés comme canaux préférés sont affichés sur l'écran des canaux préférés. Choisissez la chaîne souhaitée en utilisant les curseurs ou les touches numériques.

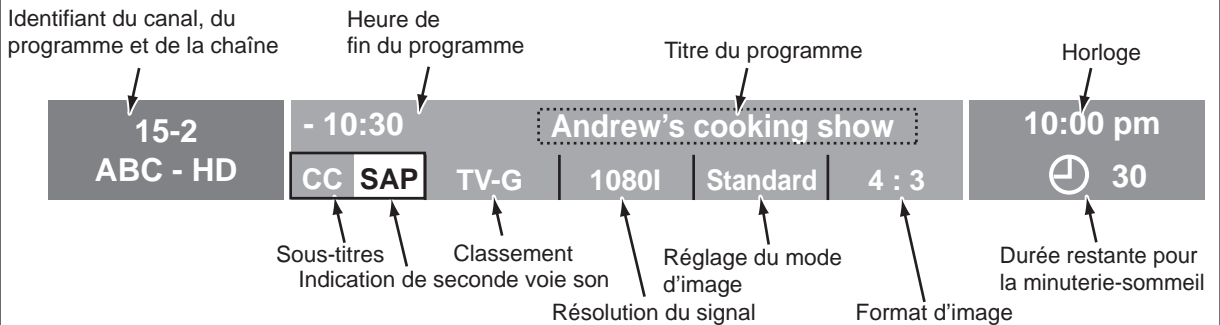

^ **CH**: Permet de choisir le canal supérieur suivant.
^ : Déplace le curseur vers le haut en mode de menu.

- **VOL** : Réduit le volume.
- : Déplace le curseur vers la gauche en mode de menu.

MENU

Affiche le menu principal.

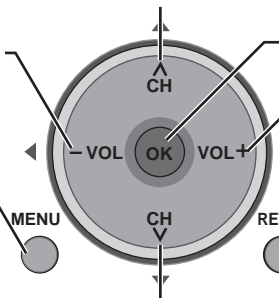

Choisit une rubrique du menu ou du sous-menu.

VOL +: Augmente le volume
+ : Déplace le curseur vers la droite en mode de menu.

RETURN

Appuyez sur cette touche pour retourner au menu précédent.

∨ **CH**: Permet de choisir le canal inférieur suivant.
∨ : Déplace le curseur vers le bas en mode de menu.

Touches de sélection directe d'un numéro de programme

PROG -: Lors de l'accord d'un canal numérique, appuyez sur la touche pour entrer le nombre secondaire pour un numéro de canal composé.

- Pour entrer le numéro de canal
Ex. : CH 15-1: [1] → [5] → [-] → [1] → [OK]

Réglage initial

Pour vous aider, le menu de Réglage initial apparaît sur l'écran quand vous mettez cet appareil sous tension pour la première fois. Si nécessaire, suivez les menus et les procédures affichés sur l'écran pour régler l'appareil. Vous pouvez aussi réaliser les réglages à partir du menu de réglage (voir pages 29-31).

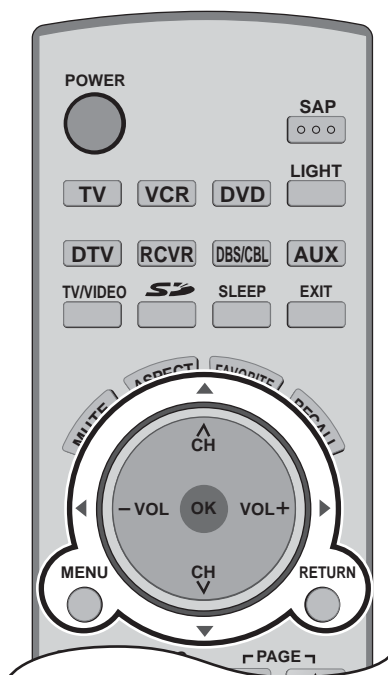

Langue

Vous permet de choisir la langue utilisée pour les affichages sur l'écran.

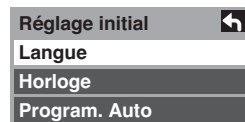
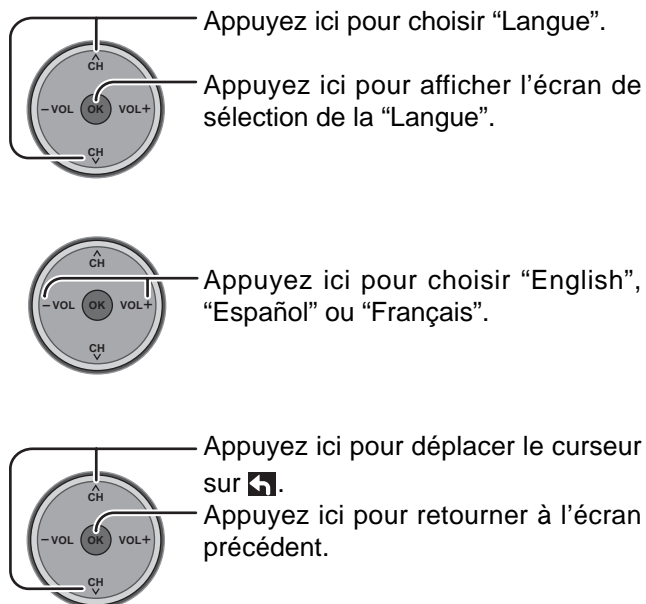

Horloge

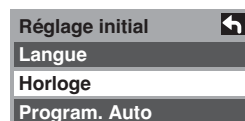
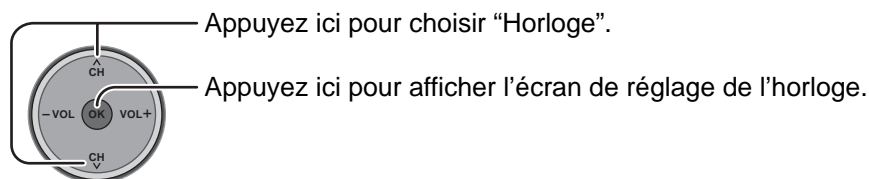

Mode

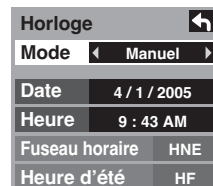
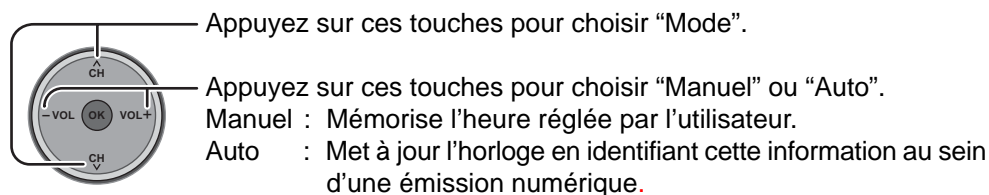

Date

Ce réglage est accessible uniquement quand le mode est réglé sur "Manuel".

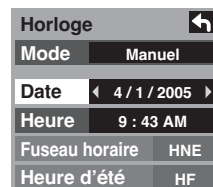
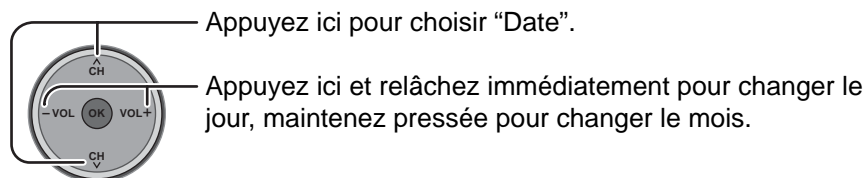

■ Heure

Ce réglage est accessible uniquement quand le mode est réglé sur "Manuel".

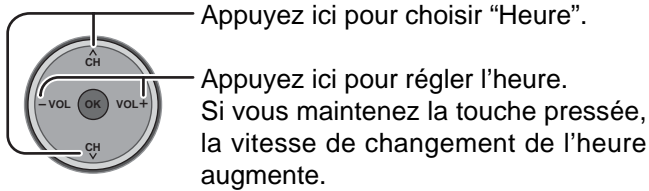

Horloge	↩
Mode	Manuel
Date	4 / 1 / 2005
Heure	9 : 43 AM
Fuseau horaire	HNE
Heure d'été	HF

■ Fuseau horaire

Ce réglage est accessible quand le mode est réglé sur "Auto".

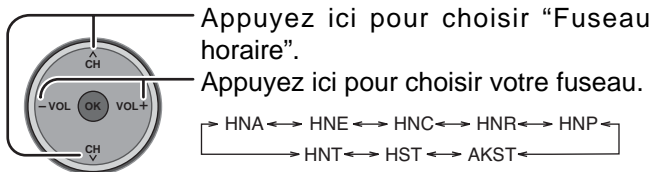

Horloge	↩
Mode	Auto
Date	4 / 1 / 2005
Heure	9 : 43 AM
Fuseau horaire	HNE
Heure d'été	HF

■ Heure avancée

Ce réglage est accessible quand le mode est réglé sur "Auto".

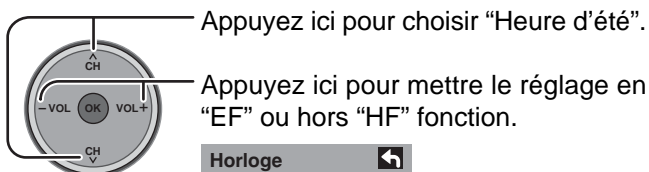

Horloge	↩
Mode	Auto
Date	4 / 1 / 2005
Heure	9 : 43 AM
Fuseau horaire	HNE
Heure d'été	HF

Balayage automatique

Le balayage automatique n'est pas disponible lorsque la carte CableCARD™ est insérée.

Vous pouvez rechercher tous les canaux (analogiques et numériques). Si nécessaire, suivez les menus et les instructions affichées sur l'écran pour réaliser les réglages.

Vous pouvez aussi faire ces réglages à partir du menu Réglage.

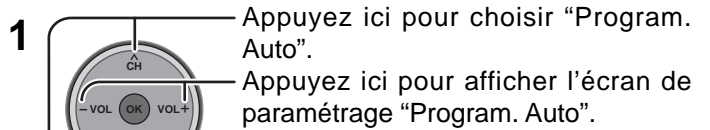

Réglage initial	↩
Langue	
Horloge	
Program. Auto	

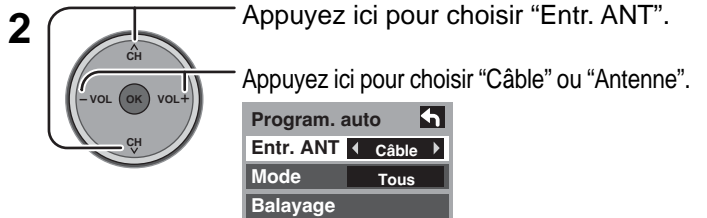

Program. auto	↩
Entr. ANT	Câble
Mode	Tous
Balayage	

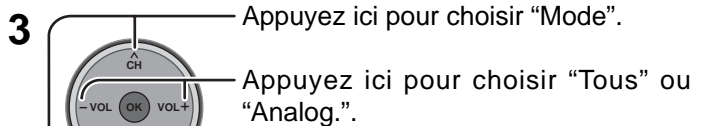

Program. auto	↩
Entr. ANT	Câble
Mode	Tous
Balayage	

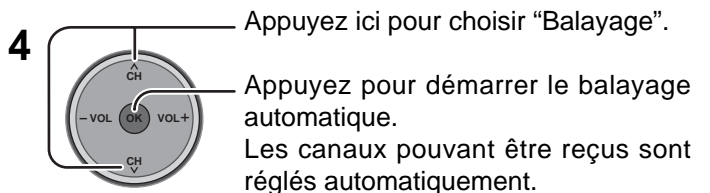

Program. auto	↩
Entr. ANT	Câble
Mode	Tous
Balayage	

Balayage canaux analogique...	
Progrès	▬

- Une fois que le balayage automatique est terminé, l'appareil retourne au mode de programmation manuelle. Pour rendre disponible un canal localisé par le balayage automatique, en mode de programmation manuelle, déplacez le curseur sur "Appliquer" et appuyez sur la touche **OK**.

Appuyez sur **EXIT** : pour quitter l'écran de menu

CONFIGURATION INITIALE du Guide télé

L'écran de bienvenue du Guide télé est affiché sur l'écran lors du premier réglage. Suivez les instructions sur l'écran.

■ Écran de rappel

Si vous aviez précédemment sauté la configuration de Guide télé, un écran de rappel s'affiche lors de la mise en marche de votre téléviseur.

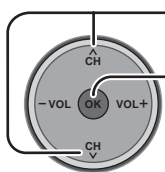

Déplacez la surbrillance pour sélectionner une rubrique.

Appuyez sur OK pour confirmer votre sélection.

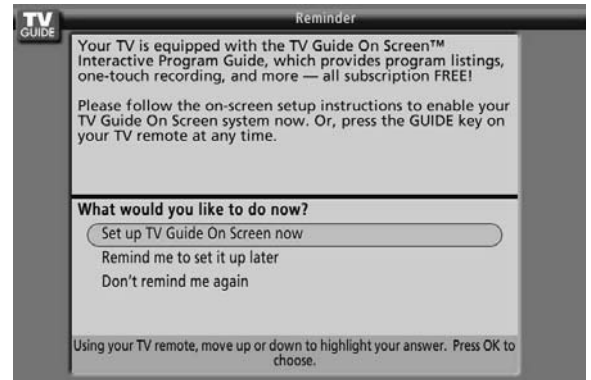

- Set up TV Guide On Screen now (Configurer Guide télé maintenant) :
La configuration de Guide télé s'amorce. Suivez les instructions qui s'affichent pour effectuer la configuration. (Voir à la page 49 CONFIGURATION INITIALE du Guide télé)
- Remind me to set it up later (Me le rappeler ultérieurement) :
L'image télé ordinaire s'affiche.
- Don't remind me again (Ne plus afficher ce message) :
L'image télé ordinaire s'affiche. L'écran de rappel ne sera plus affiché lors de la mise en marche du téléviseur.

Remarque:

Si vous décidez de ne pas configurer le Guide télé maintenant, cet écran de rappel s'affichera à chaque fois que le téléviseur sera mis en marche (sauf si vous sélectionnez "Don't remind me again").

■ Écran de bienvenue

L'écran de bienvenue s'affiche lors du réglage initial.

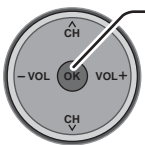

Appuyez sur OK pour lancer la configuration du Guide télé. Suivez les instructions qui s'affichent (Voir pages 49-51).



Visionnement d'un programme de télévision



1 **TV**

Appuyez sur cette touche pour commander le téléviseur avec la télécommande.

2 **POWER**

Appuyez sur cette touche pour mettre le téléviseur sous tension. Le Guide télé s'affiche.



3 **EXIT**

Appuyez ici pour quitter le Guide télé sur l'écran.

4

Appuyez sur les touches canal haut/bas pour accorder le canal souhaité.

- Vous pouvez aussi utiliser les touches de sélection directe des programmes et la touche PROG (voir page 17).

Appuyez sur ces touches pour choisir le niveau de volume.

REMARQUE: Le réglage par défaut de l'usine permet d'afficher la liste des chaînes du Guide télé chaque fois que le téléviseur est mis sous tension.

Pour mettre ce mode par défaut hors service et afficher une chaîne de télévision chaque fois que le téléviseur est mis sous tension, réalisez ce qui suit.

1 Appuyez sur la touche "TV Guide" de la télécommande et sélectionnez "SETUP" dans la Barre des service du Guide télé.



2

Appuyez ici pour choisir "Change default options".

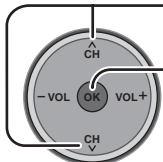

Appuyez ici pour afficher "Change default options".



3

Appuyez ici pour choisir "General defaults".

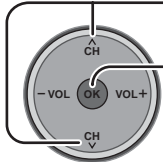

Appuyez ici pour choisir "General defaults" dans le Panneau Menu.



4

Appuyez ici pour choisir "auto guide".

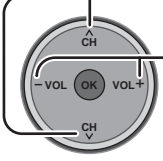

Appuyez ici pour choisir "off".

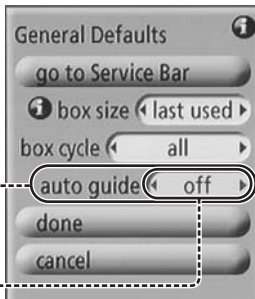

5

Appuyez ici pour choisir "done".

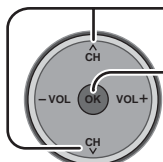

Appuyez ici pour mémoriser le "setup". La liste des chaînes du Guide télé n'apparaît plus.

Menus de navigation affichés à l'écran

Réglage de l'image (voir page 24)

(voir page 24)

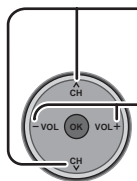

Appuyez ici pour choisir le menu Image.

Appuyez ici pour choisir ou régler les options de l'image.

Image 1/2	
Norm.	Non
Mode	Standard
Image	+30
Brillance	0
Couleur	0
Nuances	0
Netteté	+10

Image 2/2	
Temp. coul.	Bleu
Gestion coul.	HF
C.A.T.S.	HF
Réglage zoom	
Réglage PC	
Autres réglages	

Lorsque le signal d'entrée est "RVB/PC"

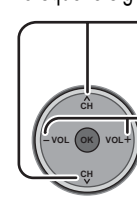

Appuyez ici pour choisir "Réglage PC".

Appuyez ici pour afficher le menu "Réglage PC".

Réglage PC 1/2	
Norm.	Non
Synchron	Sur V
Point horloge	0
Position-H	0
Position-V	0

Réglage PC 2/2	
Phase horloge	0
Résolution	VGA

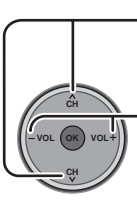

Appuyez ici pour choisir le menu "Autres réglages".

Appuyez ici pour afficher le menu "Autres réglages".

Autres réglages	
Réducteur	HF
Filtre 3D Y/C	HF
Codeur coul.	DS
Réducteur MPEG	HF
Niveau du noir	Foncé

Réglage de l'audio (voir page 27)

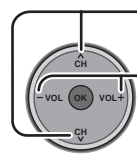

Appuyez ici pour choisir le menu Audio.

Appuyez ici pour régler les paramètres audio.

Audio	
Norm.	Valider
Graves	+7
Aigus	+7
Équilibre	0
Autres réglages	

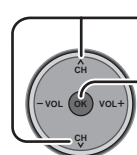

Appuyez ici pour choisir "Autres réglages".

Appuyez ici pour afficher le menu Autres réglages.

Autres réglages	
Son IA	EF
BBE VIVA 3D	EF
BBE	EF
Son ambio	HF
H-parleurs	EF
Entr. HDMI	Auto
Égalis. audio	0

Réglage de la minuterie (voir page 28)

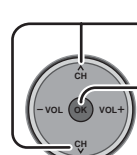

Appuyez ici pour choisir "Sommeil" ou "Minuterie 1" à "Minuterie 5".

Appuyez ici pour afficher le menu de réglage de la minuterie.

Minuterie	
Sommeil	Sommeil 60
Minuterie 1	
Minuterie 2	
Minuterie 3	
Minuterie 4	
Minuterie 5	

Sommeil	
Sommeil	60

Minuterie 1	
CA	310 - 1
Jour	CHA VEN
Hre début	10:00 AM
Hre fin	11:00 AM
Régler	EF

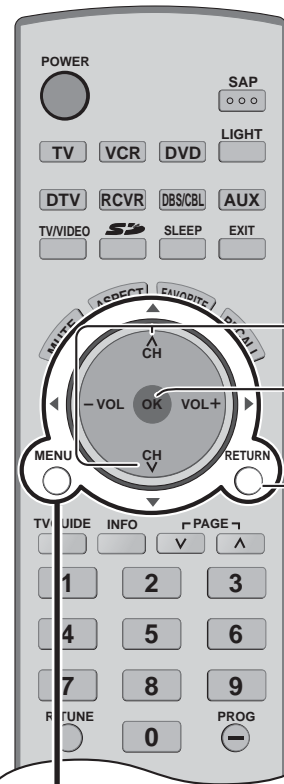

Appuyez ici pour faire votre sélection.

Appuyez ici pour afficher l'écran de réglage choisi.

Appuyez ici pour retourner au menu précédent.

Appuyer sur [MENU] pour afficher le menu principal.

Paramétrages du blocage
(voir page 35)

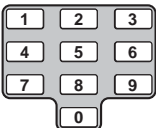

Appuyez sur ces touches pour choisir.
Appuyez ici pour accéder à chaque écran de réglage.

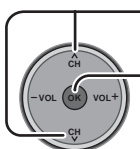

Entrez un code de 4 chiffres.

Créer mot de passe.
.....

Entrer mot de passe.
.....

Bloquer canaux

Bloquer canaux	3 - 0
CA 1	
CA 2	
CA 3	
CA 4	
CA 5	
CA 6	
CA 7	

Bloquer émis.

MPAA	
U.S.TV	
C.E.L.R.	
C.F.L.R.	
Sortie moniteur	EF

Modifier mot de passe

Entrer nouveau mot de passe.
.....

Entrer nouveau mot de passe à nouveau.
.....

Visualiseur de photos pour carte mémoire (voir page 39)

Appuyez ici pour choisir "Carte SD" ou "Carte PC".

Appuyez ici pour ouvrir le visualiseur de photos.

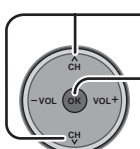

Carte SD

Carte PC

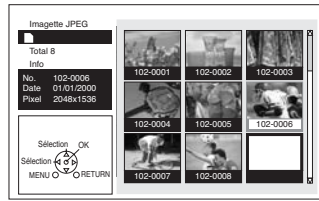

Guide télé
(voir page 43)



Appuyez pour déplacer la surbrillance.

Appuyez pour choisir la rubrique et passer au mode suivant.

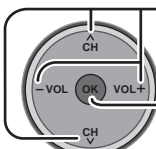

Réglage (voir page 29)

Réglage	Fav.
Bal. CA	
Langue	
Horloge	
Program. canaux	
Ident. prises	
CC	

Appuyer pour sélectionner.

Appuyez ici pour accéder à chaque écran de réglage.

Appuyez ici pour retourner à l'écran précédent.

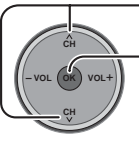

Langue
(voir page 18)

Langue
Langue < Français >

Programmation des canaux
(voir page 30)

Program. canaux
Auto
Manuelle
Fréquence-mètre

Program. auto (voir page 30)

Program. auto
Entr. ANT Câble
Mode Tous
Balayage

Réglage de l'horloge
(voir pages 18, 19)

Horloge
Mode Manuel
Date 4 / 1 / 2005
Heure 9 : 43 AM
Fuseau horaire HNE
Heure d'été HF

Sous-titres
(voir page 32)

CC
Mode HF
Analog. CC1
Numéri. Primaire
Réinitialisation

Programmation manuelle
(voir page 30)

CA	Sigle	Favori	Ajout
1	Non
2		2	Oui
3	Non
4	Non
5	Non
6	Non
7	Non
8	Non
9	Non
10	Non

Ident. prises
(voir page 32)

Ident. prises
Comp. 1
Comp. 2
HDMI
Vidéo 1
Vidéo 2
Vidéo 3
PC

Autres réglages
(voir page 34)

Autres réglages
Contact auto HF
Bandes 4:3 HF

Fréquence-mètre (voir page 31)

Fréquence-mètre
CA 2 - 1
Puissance signal
Actuel 85 %
Niveau maximal 85 %

À propos (voir page 34)

À propos
Version
Licence
CableCARD

Navigation du menu

Image

Appuyez sur la touche MENU pour afficher le menu principal.

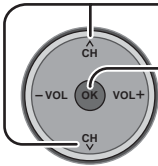

Appuyez ici pour choisir "Image".

Appuyez ici pour afficher le sous-menu.

Image	1/2
Norm.	Non
Mode	Standard
Image	+30
Brillance	0
Couleur	0
Nuances	0
Netteté	+10

Image	2/2
Temp. coul.	Bleu
Gestion coul.	HF
C.A.T.S.	HF
Réglage zoom	
Réglage PC	
Autres réglages	

Norm. / Image / Brillance / Couleur / Nuances / Netteté / Temp. coul. / Gestion coul. / C.A.T.S

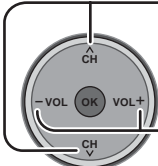

Appuyez sur cette touche pour choisir le sous-menu.

Appuyez sur cette touche pour ajuster le sous-menu.

Image	1/2
Norm.	Non
Mode	Standard
Image	+30
Brillance	0
Couleur	0
Nuances	0
Netteté	+10

Image	2/2
Temp. coul.	Bleu
Gestion coul.	HF
C.A.T.S.	HF
Réglage zoom	
Réglage PC	
Autres réglages	

Réglage	Fonction
Norm.	Réinitialise tous les réglages de l'image aux réglages par défaut de l'usine.
Image	Règle les zones blanches de l'image.
Brillance	Règle les zones sombres de l'image.
Couleur	Règle l'intensité de couleur souhaitée.
Nuances	Règle la tonalité naturelle de la peau.
Netteté	Règle la clarté et les détails de l'image.
Temp. coul. (température)	Augmente ou diminue le teint rougeâtre ou bleuâtre selon les préférences.
Gestion coul. (gestion couleur)	Gestion coul EF accentue la reproduction des verts et des bleus, plus spécialement pour les scènes en extérieur.
C.A.T.S.	Plasma C.A.T.S. (Contrast Automatic Tracking System) détecte automatiquement les conditions d'éclairage ambiant et règle en conséquence la luminosité et la gradation de manière à optimiser le contraste.

Mode

Choisissez le mode d'image pré-réglé qui convient le mieux au programme que vous regardez. Cette fonction affecte aussi le réglage Temp. coul.

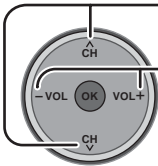

Appuyez sur cette touche pour choisir "Mode".

Appuyez sur ces touches pour choisir le mode d'image.

- Éclatant (défaut): Accentue le contraste et la netteté de l'image pour un visionnement dans une pièce bien éclairée.
- Standard : Recommandé pour les conditions de visionnement normales avec un éclairage indirect de la pièce.
- Cinéma : Pour regarder un film dans une pièce sombre. Ce réglage offre une image douce, comme pour un film.

Remarque: Chaque mode a ses propres réglages de l'image (Image, Brillance, Couleur, Nuances et Netteté).

Réglage zoom

Permet d'ajuster la position du zoom.
Ce réglage est accessible quand le mode de format d'image est réglé sur Zoom.

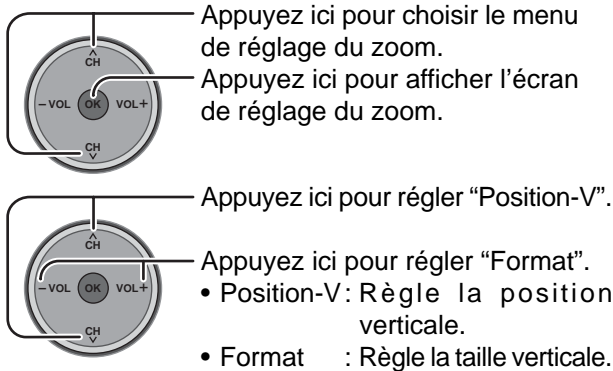

Remarque:
Pour retourner au réglage par défaut, appuyez sur la touche "OK".

Image 1/2		Image 2/2	
Norm.	Non	Temp. coul.	Bleu
Mode	Standard	Gestion coul.	HF
Image	+30	C.A.T.S.	HF
Brillance	0	Réglage zoom	
Couleur	0	Réglage PC	
Nuances	0	Autres réglages	
Netteté	+10		

Position-V Réglez la position verticale.

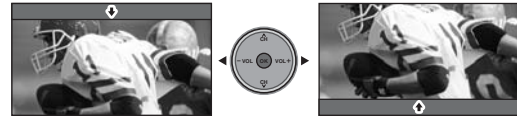

Format Réglez la taille verticale.

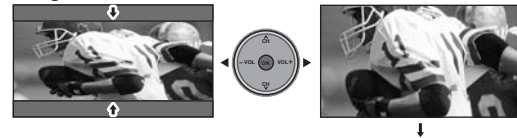

Autres réglages

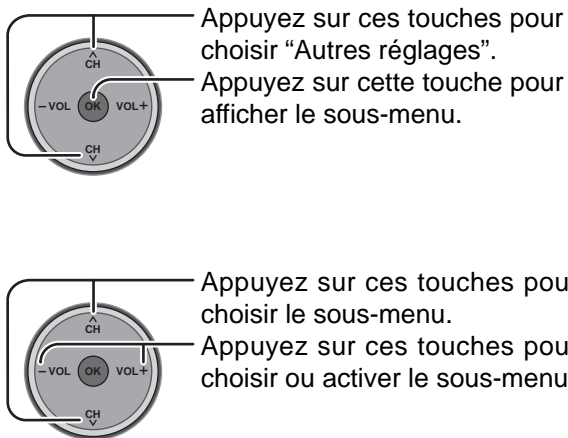

Image 1/2		Image 2/2	
Norm.	Non	Temp. coul.	Bleu
Mode	Standard	Gestion coul.	HF
Image	+30	C.A.T.S.	HF
Brillance	0	Réglage zoom	
Couleur	0	Réglage PC	
Nuances	0	Autres réglages	
Netteté	+10		

Autres réglages	
Réducteur	HF
Filtre 3D Y/C	HF
Codeur coul.	DS
Réducteur MPEG	HF
Niveau du noir	Foncé

Réglage	Fonction
Réducteur	Réduit le bruit des canaux, appelé habituellement "neige". Mettez hors service lors de la réception d'un signal fort.
Filtre 3D Y/C	Réduit le bruit et le décalage des couleurs de l'image.
Codeur coul.	Choisissez DS ou HD. <ul style="list-style-type: none"> • DS : Quand le signal d'entrée provient d'un système de télévision ordinaire (NTSC). • HD : Quand le signal d'entrée provient d'un système haute définition (ATSC). Affiche les signaux d'entrée (signaux 480p) avec des couleurs naturelles, à partir d'un appareil numérique connecté aux entrées COMPONENT VIDEO (prises d'entrée Y, P _B , P _R). Choisissez HD ou DS pour ajuster automatiquement les paramètres des couleurs pour HD (Haute définition) et DS (Définition standard). Remarque: Cette fonction est disponible uniquement avec les signaux 480p et ne l'est donc pas avec les programmes de télévision ordinaires (NTSC).
Réducteur MPEG	Le bruit numérique spécifique aux DVD, au décodeur, etc, sera réduit.
Niveau du noir	Choisissez Foncé ou Clair. Ce réglage fonctionne uniquement pour les signaux d'entrée.

Réglage PC

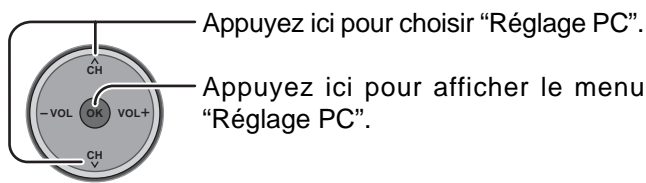

Image 1/2		Image 2/2	
Norm.	Non	Temp. coul.	Bleu
Mode	Standard	Gestion coul.	HF
Image	+30	C.A.T.S.	HF
Brillance	0	Réglage zoom	
Couleur	0	Réglage PC	
Nuances	0	Autres réglages	
Netteté	+10		

Lorsque le signal d'entrée est "RVB/PC"

Réglage PC 1/2	
Norm.	Non
Synchron	Sur V
Point horloge	0
Position-H	0
Position-V	0

■ Synchron

- H et V: Les signaux de synchronisation horizontale et verticale sont appliqués à la prise d'entrée HD/VD.
- Sur V: Utilise un signal synchronisé sur le signal vidéo V qui est appliqué sur la prise d'entrée V.

■ Point horloge

Atténue le problème d'une image qui a des bandes verticales, papillote ou est floue.

■ Position horizontale

Règle la position horizontale.

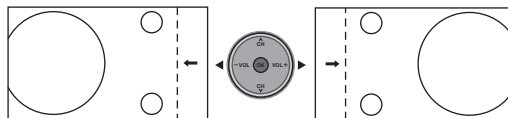

■ Position verticale

Règle la position verticale.

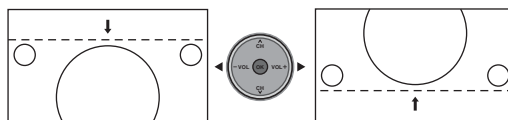

Réglage PC 2/2	
Phase horloge	0
Résolution entrée	VGA

■ Phase horloge

Atténue le problème d'une image qui papillote ou est floue. Ajustez d'abord le Point horloge de manière à obtenir la meilleure image possible, puis ajustez Phase horloge pour obtenir une image claire.

Remarque : Il peut ne pas être possible d'afficher une image claire en présence de signaux d'entrée faibles.

■ Résolution entrée

Active l'affichage au format le plus grand.
Fait passer le signal d'entrée de VGA à WVGA.
Fait passer le signal d'entrée de XGA à WXGA.

Fréquence H	48.6 kHz
Fréquence V	60.3 Hz

■ Fréquence H/Fréquence V

(Affiche les fréquences du signal de l'ordinateur en cours d'ajustement.)

Affiche les fréquences H (horizontale) et V (verticale)

Plage de l'affichage: Horizontal 15 kHz – 110 kHz
 Vertical 48 Hz – 120 Hz

Audio

Appuyez sur la touche MENU pour afficher le menu principal.

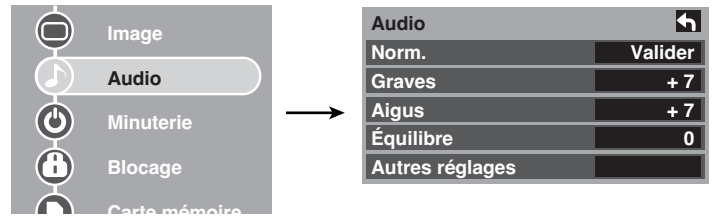
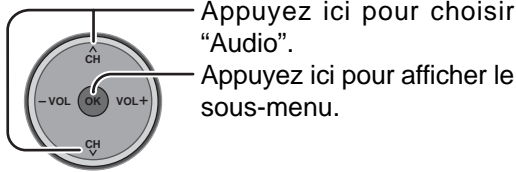

Norm. / Graves / Aigus / Équilibre

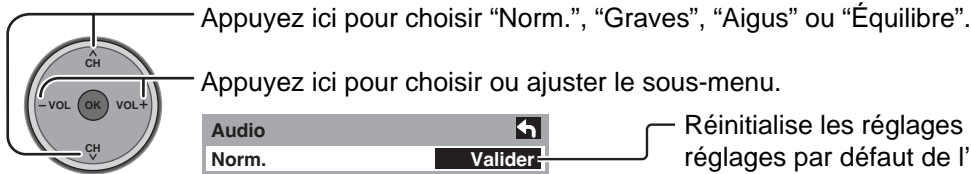

Audio	Valider
Norm.	+ 7
Graves	+ 7
Aigus	0
Équilibre	
Autres réglages	

Appuyez sur la touche "OK" pour afficher le menu "Autres réglages" (voir ci-dessous).

- Réinitialise les réglages des Graves, Aigus et Équilibre aux réglages par défaut de l'usine.
- Augmente ou diminue la réponse des graves.
- Augmente ou diminue la réponse des aigus.
- Accentue le volume des enceintes gauche/droite.

Autres réglages

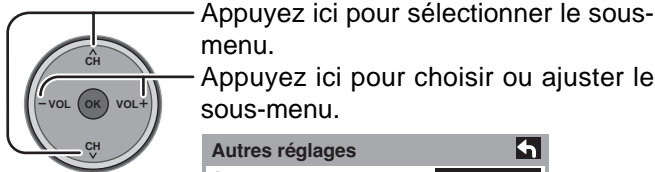

Autres réglages	
Son IA	EF
BBE VIVA 3D	EF
BBE	EF
Son ambio	HF
H-parleurs	EF
Entr. HDMI	Auto
Égalis. audio	0

■ Son IA

Égalise le niveau de volume général sur tous les canaux et les entrées VIDEO.

Remarque: Réglé sur "HF" lorsque les "H-parleurs" sont désactivés.

■ BBE VIVA 3D

La fonction BBE VIVA 3D offre une image sonore naturelle tridimensionnelle de haute fidélité et de haute précision musicale. La fonction BBE améliore la clarté du son tandis que le système de traitement du son tridimensionnel agrandit l'image sonore dans sa largeur, sa profondeur et sa hauteur grâce à la technologie propriétaire de BBE. Cette fonction est compatible avec les jeux vidéo ainsi que toutes les émissions télévisées telles que les nouvelles, la musique, les dramatiques, les films et les sports. Elle accentue également l'effet ambiophonique tout en maintenant la clarté des dialogues.

■ BBE

La technologie du son BBE améliore l'intelligibilité des dialogues et rétablit la dynamique des passages musicaux pour donner un son exceptionnellement naturel.

■ Son ambio

Améliore la réponse sonore lors de l'écoute d'un programme stéréo.

- EF : Pour un son stéréophonique.
- HF : Pour un son monaural.

Remarque: Réglé sur "HF" lorsque les "H-parleurs" sont désactivés.

■ H-parleurs

Cette fonction est utilisée pour mettre en ou hors fonction les haut-parleurs du téléviseur (voir page 11, Connexion à un amplificateur).

- EF : Les haut-parleurs du téléviseur fonctionnent normalement.
- HF : Les haut-parleurs sont hors fonction.

Remarque: Les fonctions "Son IA", "Son ambio" et "Égalis. audio" ne sont pas disponibles lorsque "HF" est choisi.

■ Entr. HDMI

Lorsque vous utilisez la prise HDMI (voir à la page 13), cette fonction permet de commuter entre l'entrée analogique et numérique.

- Auto : Sélectionne automatiquement le signal analogique/numérique.
- Numéri. : Entrée numérique seulement
- Analog. : Entrée analogique seulement

■ Égalis. audio

L'égaliseur audio contrôle la différence de niveau audio entre les signaux d'entrée des appareils extérieurs et réduit la différence du volume de sortie qui pourrait se produire lors du changement des signaux d'entrée.

Remarque: Non disponible lorsque les "H-parleurs" sont désactivés.

Minuterie

Choisissez la minuterie vous permettant de mettre le téléviseur sous et hors tension à une heure déterminée et le jour déterminé.

Appuyez sur la touche MENU pour afficher le menu principal.

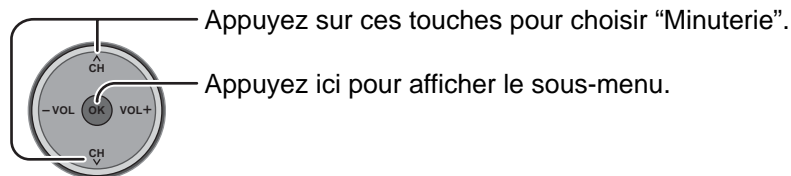

Minuterie-sommeil

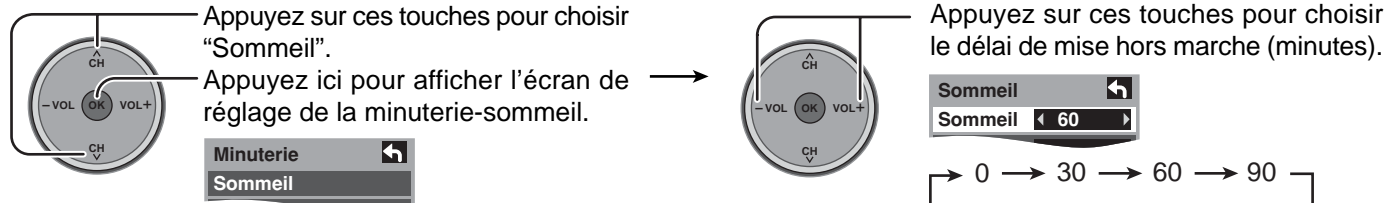

Réglage de la minuterie

L'horloge doit avoir été préalablement réglée avant de pouvoir réaliser les réglages de la minuterie de mise sous/hors tension (Hre début/Hre fin). (voir pages 18-19, 29)

■ Canal

Avant de sélectionner le canal dans Minuterie 1 à Minuterie 5, assurez-vous que le canal souhaité est programmé en mémoire. (Consultez la section Balayage automatique à la page 19)

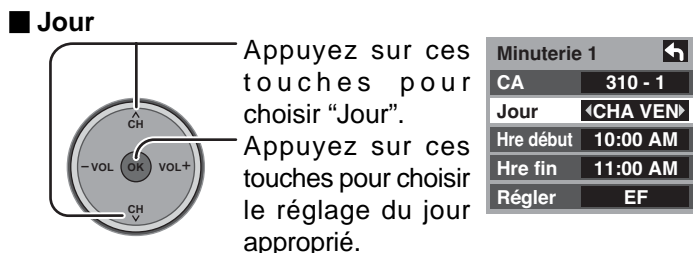
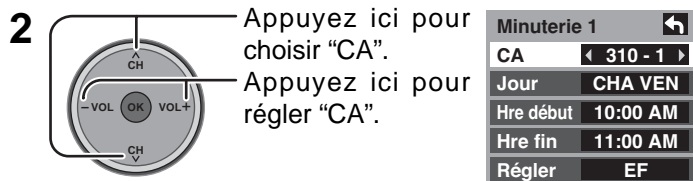
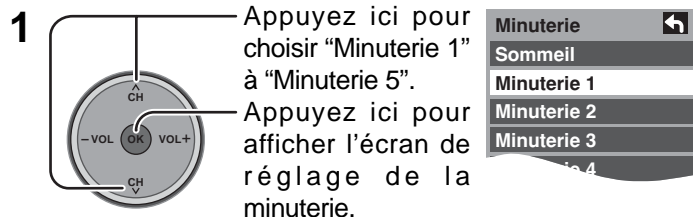

Réglages sélectionnables pour Jour

DIM, LUN, MAR, MER, JEU, VEN, SAM, LUN-VEN, SAM-DIM, QUOT, CHA DIM, CHA LUN, CHA MAR, CHA MER, CHA JEU, CHA VEN, CHA SAM

■ Hre début / Hre fin

Réalisez les opérations suivantes pour régler l'heure de début "Hre début" et l'heure de fin "Hre fin".

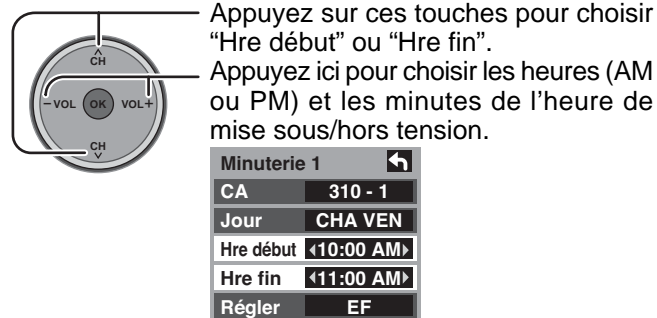

■ Régler



Remarques:

- Le téléviseur se met automatiquement hors tension 90 minutes après avoir été mis sous tension par la minuterie. Cela ne fonctionne pas si une heure de mise hors tension est choisie ou si une touche est pressée.
- Quand l'alimentation du téléviseur est coupée à cause d'une coupure de courant ou un problème similaire, la mise hors tension automatique par minuterie est annulée et le téléviseur entre en mode de veille une fois que l'alimentation est rétablie.

Pour retourner à l'écran précédent:

RETURN
Appuyez sur cette touche.

Réglage

Appuyez sur la touche MENU pour afficher le menu principal.

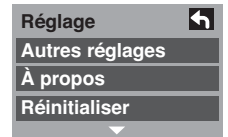
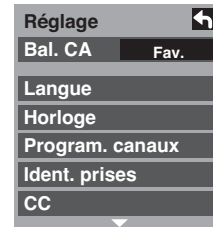
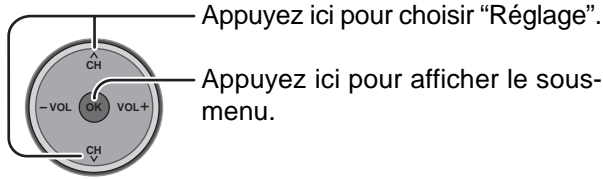

Balayage des canaux

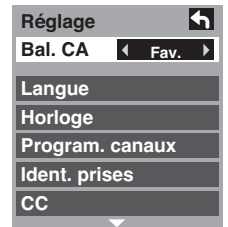
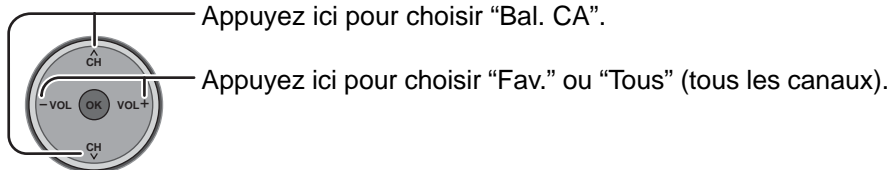

Langue

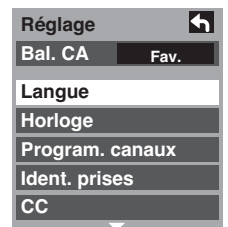
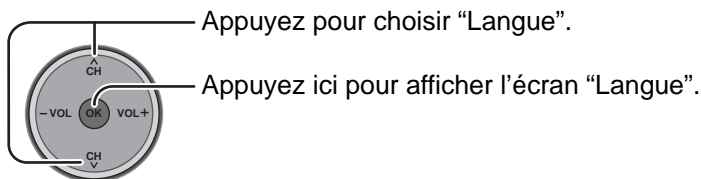

Veillez lire la section "Langue" de "Réglage initial" à la page 18.

Horloge

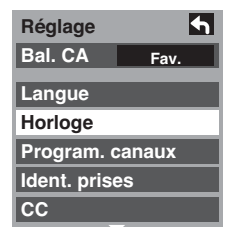
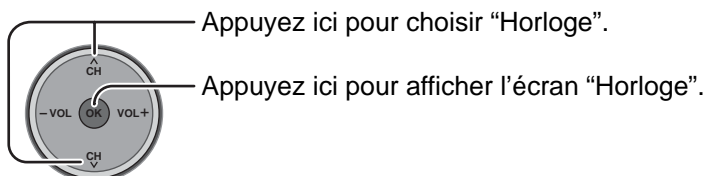

Veillez lire la section "Horloge" de "Réglage initial" aux pages 18-19.

Programmation des canaux

- 1** Appuyez ici pour choisir "Program. canaux".
Appuyez ici pour afficher le menu "Program. canaux".

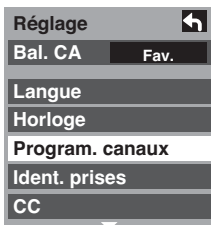
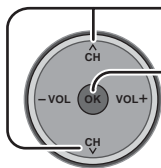

- 2** Appuyez ici pour choisir les sous-menus.
Appuyez ici pour afficher le sous-menu.

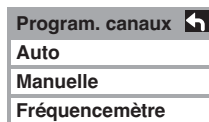
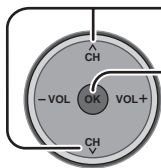

Les rubriques "Auto" et "Fréquencemètre" ne peuvent pas être sélectionnées lorsque la carte CableCARD™ est insérée.

Balayage auto

Recherche automatiquement tous les canaux disponibles. Le balayage automatique n'est pas disponible lorsque la carte CableCARD™ est insérée.

- 1** Appuyez ici pour choisir "Entr. ANT".
Appuyez ici pour choisir "Câble" ou "Antenne".

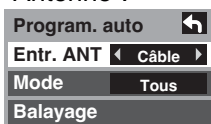
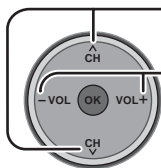

- 2** Appuyez ici pour choisir "Mode".
Appuyez ici pour choisir "Tous" ou "Analog".

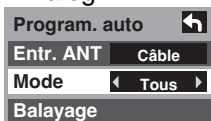
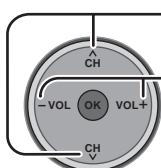

Tous : Analogique et numérique
Analog. : Analogique seulement

- 3** Appuyez ici pour choisir "Balayage".
Appuyez ici pour lancer le balayage automatique.

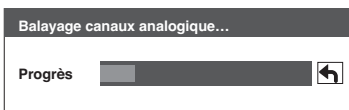
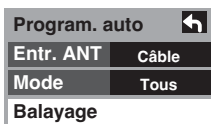
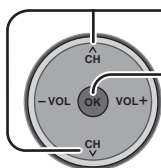

- Une fois que le balayage automatique est terminé, l'appareil retourne au mode de programmation manuelle.

Pour rendre disponible un canal localisé par le balayage automatique, en mode de programmation manuelle, déplacez le curseur sur "Appliquer" et appuyez sur la touche **OK**.

Programmation manuelle

Pour ajouter ou supprimer manuellement des canaux de la liste des canaux

- Appuyez sur ces touches pour choisir "Manuelle".
Appuyez ici pour afficher l'écran "Manuelle".

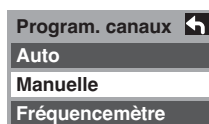
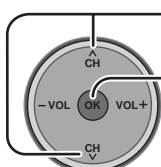

Modifier

- 1** Appuyez ici pour choisir "Modifier".
Appuyez ici pour entrer en mode d'édition.

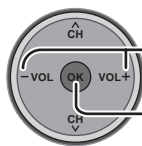

CA	Sigle	Favori	Ajout
1	---	---	Non
2		2	Oui
3	---	---	Non
4	---	---	Non
5	---	---	Non
6	---	---	Non
7	---	---	Non
8	---	---	Non
9	---	---	Non
10	---	---	Non

- 2** Appuyez ici pour choisir la ligne du canal pré-réglé souhaité.
Appuyez ici pour choisir la zone à corriger. "Sigle", "Favori", "Ajout".
Appuyez ici pour afficher l'écran de pré-réglage.
Reportez-vous à la page suivante pour chaque réglage.

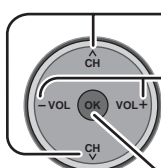

RETURN



- Appuyez ici pour déplacer le curseur sur "Appliquer".

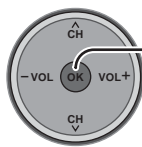

- Appuyez ici pour valider votre correction.

● Édition (Sigle)

- 1 Appuyez ici pour choisir "Sigle pré réglé".
Appuyez ici pour sélectionner le canal.

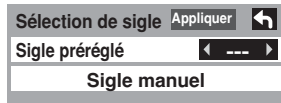
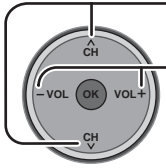

- 2 Appuyez ici pour choisir "Sigle manuel".
Appuyez ici pour afficher l'écran "Sigle manuel".

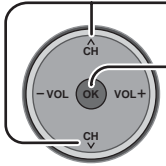

- 3 Appuyez ici pour déplacer le curseur sur "Sigle".
Appuyez ici pour accéder au champ d'entrée du titre.

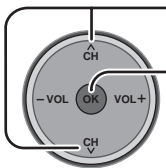

- 4 Appuyez ici pour choisir le caractère à entrer/changer.
Appuyez ici pour aller au caractère suivant.

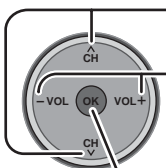

Vous pouvez entrer un maximum de 7 caractères.

Appuyez ici pour valider votre choix.

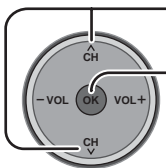

Appuyez ici pour déplacer le curseur sur "Appliquer".
Appuyez ici pour entrer le sigle et revenir à l'écran "Édition".

● Édition (Favoris)

- Appuyez ici pour choisir "Favori".
Appuyez ici pour choisir le numéro de canal préféré.

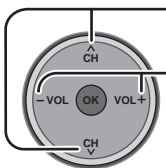

- Appuyez ici pour déplacer le curseur sur "Appliquer".
Appuyez ici pour entrer le numéro de canal préféré et revenir à l'écran "Édition".

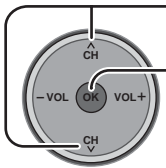

● Édition (ajout)

Réglage de l'ajout/suppression dans "Programmation des canaux".

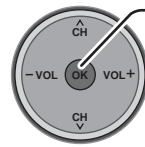

Appuyez sur cette touche pour choisir "Oui" ou "Non".

■ Fréquence-mètre

(Pour les canaux numériques uniquement)

Affiche la puissance du signal du canal numérique ATSC pour "Antenne".

Cette fonction n'est pas disponible lorsque la carte CableCARD™ est insérée.

- 1 Appuyez sur ces touches pour choisir "Fréquence-mètre".

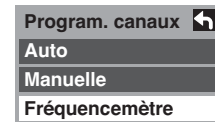
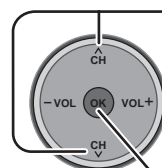

Appuyez ici pour afficher le "Fréquence-mètre".

- 2 Appuyez ici pour choisir le canal souhaité.

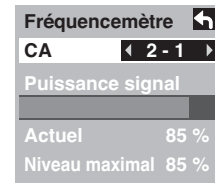
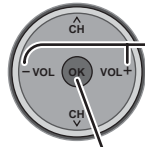

Appuyez ici pour syntoniser le canal désiré.

Remarque:

Le fréquence-mètre fonctionne uniquement pour les signaux numériques entrés par l'antenne.

Ident. prises

Pour donner un nom à l'appareil connecté à une entrée vidéo pour l'affichage sur l'écran.

1

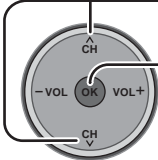

Appuyez sur ces touches pour choisir "Ident. prises".

Appuyez sur cette touche pour entrer dans le sous-menu.

2

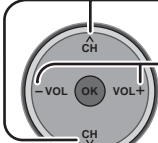

Appuyez ici pour choisir l'entrée vidéo.

Appuyez sur ces touches pour choisir le nom d'entrée pré-réglé.

- Pour sauter l'entrée, choisissez "OMETTRE". L'entrée est sautée quand vous appuyez sur **TV/VIDEO**.

Étiquettes d'entrée sélectionnables:
OMETTRE, MAGNÉT, DVD, CÂBLE, SRD, MAGN. NUM, JEU, AUX

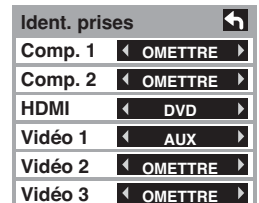
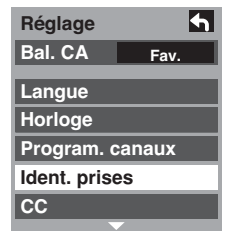

CC (Sous-titres)

Ce téléviseur comprend un décodeur intégré capable de faire apparaître une contre-partie visuelle de la partie audio. Le programme regardé doit intégrer des sous-titres codés (CC) afin que le téléviseur puisse les afficher.

Mode

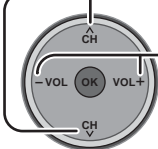

Appuyez sur ces touches pour choisir "Mode".

Appuyez sur ces touches pour choisir le réglage.

- HF : Mode recommandé lorsque les sous-titres ne sont pas voulus.
- EF : Pour afficher les sous-titres codés.

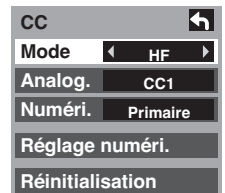

Remarques:

- Les sous-titres codés (CC) ne sont pas affichés quand vous utilisez l'entrée HDMI ou PC.
- Si un appareil connecté analogiquement est utilisé pour l'affichage ou l'enregistrement, les sous-titres doivent être mis en ou hors service sur l'appareil connecté.
Le mode de réglage des sous-titres du téléviseur n'affecte pas l'entrée analogique.
Si une émission numérique est sortie au format analogique, les données de sous-titre sont aussi sorties au format analogique.
Si un appareil connecté numériquement est utilisé pour l'entrée, les sous-titres doivent être mis en service soit sur l'appareil connecté ou soit sur le téléviseur.
Si les sous-titres sont en service à la fois sur l'appareil connecté et le téléviseur, les sous-titres de chaque appareil se chevaucheront.

Analog.

Permet de choisir le service de sous-titres de l'émission analogique.

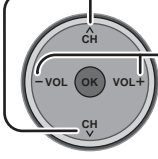

Appuyez sur ces touches pour choisir "Analog.".

Appuyez sur ces touches pour choisir le réglage.

- CC1 : Pour les informations relatives à l'image qui peuvent être affichées (4 lignes de texte maximum sur l'écran, dans un endroit où il ne gêne pas la partie correspondante de l'image). Le texte peut être en n'importe quelle langue.
- CC2/CC3/CC4 : Autres modes utilisés pour les informations relatives à l'image.
- T1 : Masque une grande partie de l'image sur l'écran du téléviseur et affiche un guide des programmes ou toute autre information actuellement diffusée.
- T2/T3/T4 : Autres modes qui affichent des informations et masquent une grande partie de l'image sur l'écran du téléviseur.

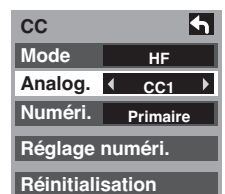

■ Numéri.

Le menu des sous-titres codés numériques vous permet de configurer la façon d'afficher les sous-titres codés numériques.

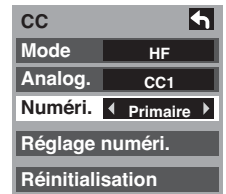
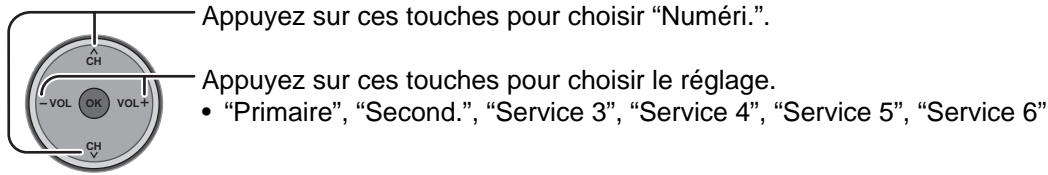

■ Réglage numérique

Permet de choisir le service de diffusion numérique et le format d'affichage.

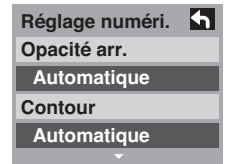
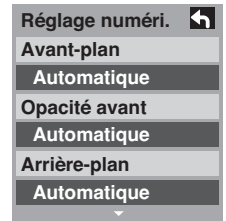
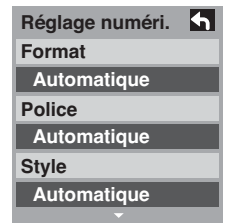
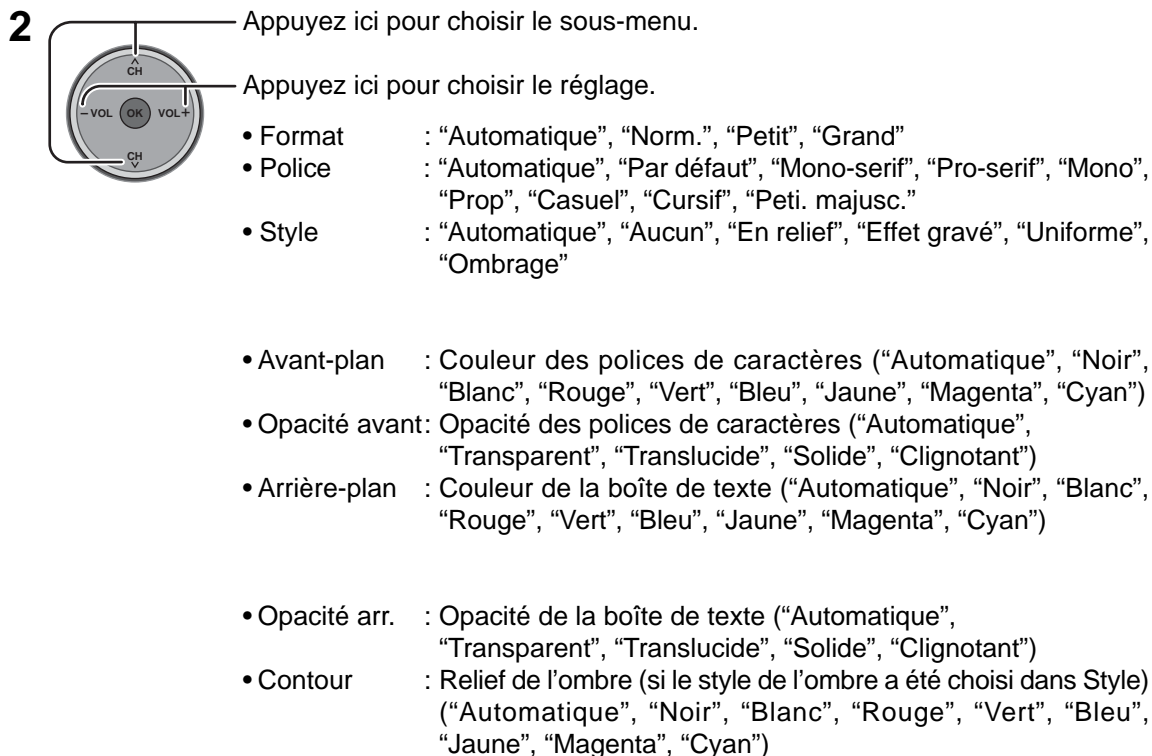
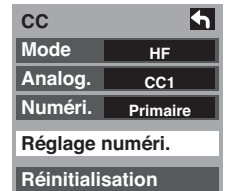
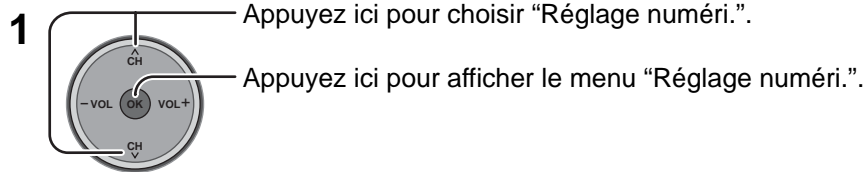

■ Réinitialisation Réinitialisation des réglages des sous-titres codés.

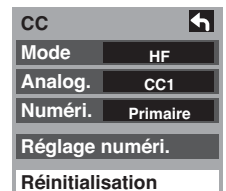
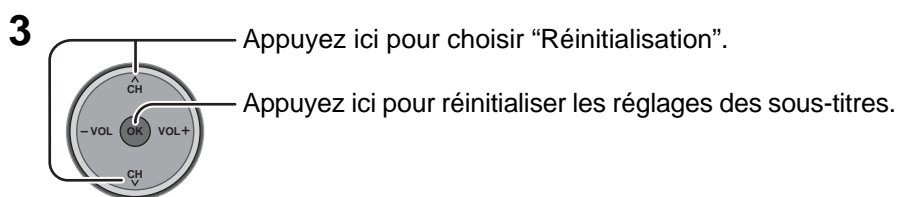

Autres réglages

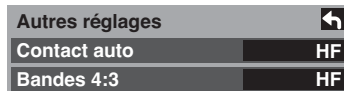
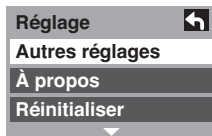
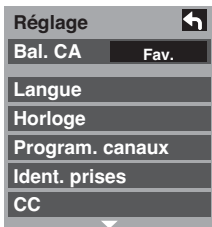

Contact auto

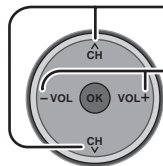

Appuyez ici pour choisir "Contact auto".

Appuyez ici pour choisir "EF" ou "HF". Choisissez "EF" pour mettre le téléviseur en fonction en même temps que le câblodistributeur ou un autre appareil connecté.



Remarque:

La minuterie-sommeil ne fonctionne pas si la mise sous tension automatique est en fonction.

Réglage des bandes 4:3

N'affichez pas une image au format 4:3 pendant une période prolongée, car ceci peut produire des images rémanentes sur les bandes latérales de l'affichage. Pour réduire le risque d'une telle image rémanente, modifiez la luminosité des bandes latérales.

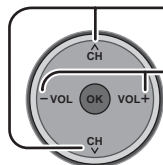

Appuyez sur ces touches pour choisir les "Bandes 4:3".

Appuyez sur ces touches pour choisir "HF", "Faible", "Moyen" ou "Fort".

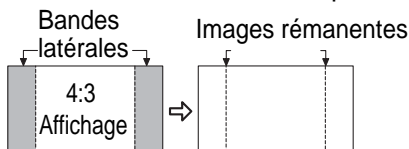

Remarques:

- Pour réduire le développement d'images rémanentes, réglez les "Bandes 4:3" sur "Fort".
- Les bandes latérales peuvent clignoter (noir/blanc en alternance) selon l'image. L'utilisation du mode Cinéma peut réduire ce clignotement (voir la page 24).

À propos

Affiche la version du téléviseur et la licence du logiciel et la carte CableCARD™.

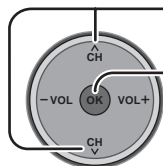

Appuyez ici pour choisir "À propos".

Appuyez ici pour afficher l'écran "À propos".

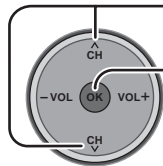

Appuyez ici pour choisir "Version", "Licence" ou "CableCARD".

Appuyez ici pour afficher la version du téléviseur, la licence du logiciel ou la carte CableCARD.

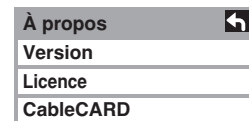
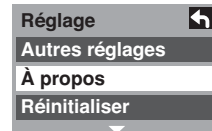
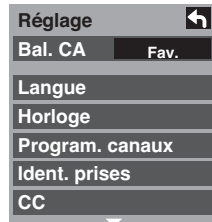

CableCARD

Ce menu est utilisé afin de fournir de l'information lorsque la carte CableCARD™ est insérée dans la fente CableCARD™ sur le panneau arrière du téléviseur. Il est impossible d'accéder à la carte CableCARD si elle n'est pas insérée dans la fente CableCARD™. Afin de recevoir les services offerts par le câblodistributeur, il peut être nécessaire de s'abonner à ces services.

Remarque: Veuillez contacter le câblodistributeur pour plus de renseignements sur la disponibilité des cartes CableCARD™. La carte CableCARD™ est requise pour la réception des canaux numériques brouillés (si disponible) au moyen de l'entrée câble. Il est aussi possible de commander d'avance les émissions de télévision à la carte.

Réinitialiser

Pour réinitialiser les réglages.

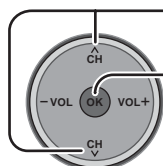

Appuyez ici pour "Réinitialiser".

Appuyez ici pour afficher l'écran d'entrée du code.

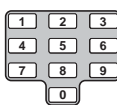

Appuyez sur les touches **0** à **9** pour entrer votre code afin de réinitialiser les réglages de l'écran "Réglage".

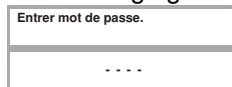

L'écran de confirmation apparaît.

Sélectionnez "Oui", puis appuyez sur la touche **OK**.

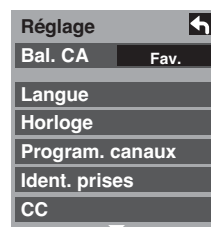

Remarque:

Réinitialiser les réglages annule toutes les options de l'écran "Réglage", telles que le réglage des canaux. Utilisez cette commande avec précaution.

Blocage

Appuyez sur la touche MENU pour afficher le menu principal.

Appuyez ici pour choisir "Blocage".

Appuyez ici pour afficher l'écran d'entrée du code.

Appuyez sur les touches 0 à 9 pour entrer votre code.

Blocage

- Mode Non activé
- Canal
- Émission
- Modifier mot de passe

Créez un code secret de 4 chiffres pour entrer dans le menu de verrouillage.

Entrez un code secret de 4 chiffres.

Après avoir entré votre mot de passe pour la première fois, "Créer mot de passe." change en "Entrer mot de passe."

Remarques:

- Utilisez un code facile à se rappeler et marquez-le dans un endroit sûr.
- Si vous oubliez votre code secret, vous devez faire appel à un technicien qualifié pour annuler le réglage de verrouillage du téléviseur.

Mode blocage

Choisissez Mode blocage pour interdire l'affichage des jeux vidéo, des bandes vidéo, des canaux et des modes vidéo.

Appuyez ici pour choisir "Mode".

Appuyez sur ces touches pour choisir le réglage.

- Non activé : Met hors service les fonctions de Mode blocage.
- Tout : Tous les canaux et toutes les entrées vidéo sont bloquées sans égard à la classification.
- Jeu : Les entrées vidéo et les canaux 3 et 4 sont verrouillés.
- CA : Verrouille des canaux analogiques et numériques spécifiques. Le code secret est requis pour voir chaque canal verrouillé.

Blocage

- Mode Non activé
- Canal
- Émission
- Modifier mot de passe

Canal (Blocage des canaux)

Choisissez un maximum de 7 canaux (1 à 7) à bloquer. Ces canaux sont bloqués quel que soit le niveau de classement du programme.

Appuyez sur ces touches pour choisir "Canal".

Appuyez ici pour afficher l'écran de blocage des canaux.

Appuyez ici pour choisir "CA 1" à "CA 7".

Appuyez ici pour choisir le canal que vous souhaitez verrouiller.

Blocage

- Mode Non activé
- Canal
- Émission
- Modifier mot de passe

Bloquer canaux

- CA 1 3-0
- CA 2
- CA 3
- CA 4
- CA 5
- CA 6
- CA 7

Émission (Bloquer émission)

Ce téléviseur intègre la technologie de la puce antiviolence qui permet de bloquer l'affichage de films et de programmes de télévision en fonction de leur niveau de classement. Il y a quatre (4) catégories de contrôle du contenu: MPAA (Motion Picture Association of America) et le classement selon les directives parentales. Ces catégories sont utilisées comme directives pour bloquer les programmes.

- Le mode par défaut de cette fonction est déverrouillé.

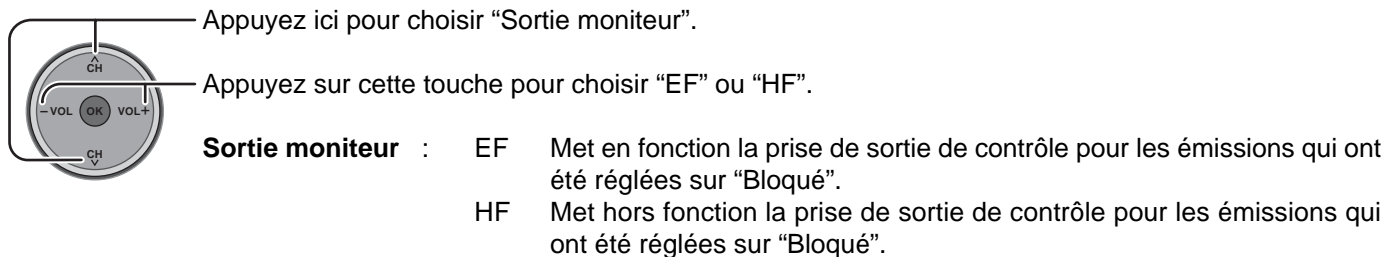
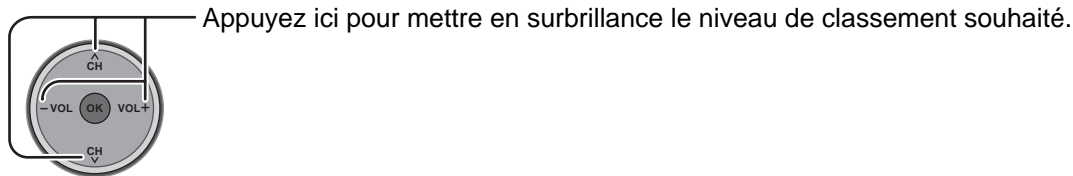
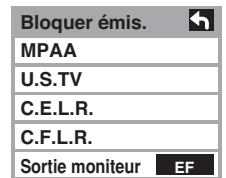
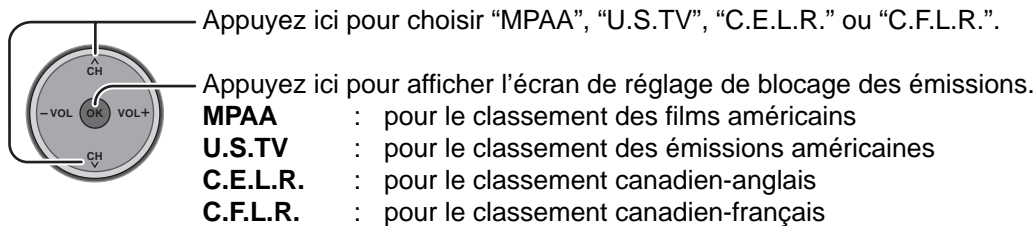
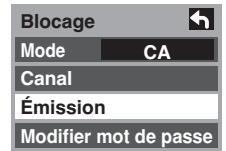
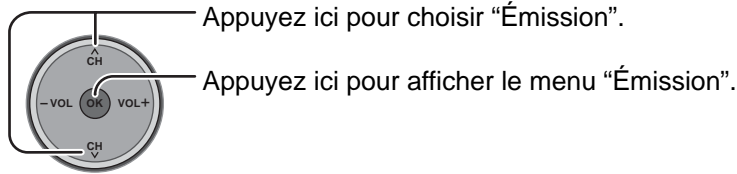

Remarques:

- Le classement HF est indépendant des autres classements.
- Si vous bloquer un niveau de classement basé sur un âge spécifique, le classement HF et tous les classements plus restrictifs sont aussi bloqués.

Tableau de classement FILMS USA

NR	NE CONTIENT PAS DE CLASSEMENT (NON CLASSÉ) ET PROGRAMMES NA (NON APPLICABLES). Films qui n'ont pas été classés ou dont le classement n'est pas applicable.
G	PUBLIC GÉNÉRAL. Autorisé à tous les âges.
PG	CONTRÔLE PARENTAL CONSEILLÉ. Certains programmes ne conviennent pas aux enfants.
PG-13	MISE EN GARDE IMPORTANTE DES PARENTS. Certaines scènes ne conviennent pas aux enfants de moins de 13 ans.
R	CONTRÔLÉ. Les enfants de moins de 17 ans doivent être accompagnés par un parent ou un gardien adulte.
NC-17	INTERDIT AUX MOINS DE 17 ANS.
X	POUR ADULTE UNIQUEMENT.

Tableau de classement ÉMIS.TÉLÉ USA

Le guide parental télé comporte 7 niveaux de classement basé sur l'âge. Ces 7 niveaux sont divisés en 2 groupes : classement jeunesse et classement surveillance. Certains de ces classements par âge peuvent aussi comprendre des classements basés sur le contenu, indiqués par D (dialogue), L (langage), S (situations sexuelles) et V (violence). Le tableau suivant présente la sélection des classements par âge.

Groupe basé sur l'âge	Classement basé sur l'âge	Sélections possibles	Description
Sans visa (aucune classification)	TV-NR	<ul style="list-style-type: none"> Non bloqué Bloqué 	Non classé. Reportez-vous à Précautions pour l'utilisateur à la page 38.
Jeunesse	TV-Y	<ul style="list-style-type: none"> Non bloqué Bloqué 	Tous les enfants. Le thème et le contenu de ce programme sont spécialement conçus pour un public jeune, y compris les enfants de 2 à 6 ans.
	TV-Y7	<ul style="list-style-type: none"> Bloqué FV Non bloqué Bloqué 	Destiné aux enfants âgés. Le thème et le contenu de ce programme peuvent contenir des éléments de violence légère ou comique, ou peuvent effrayer les enfants de moins de 7 ans.
Surveillance	TV-G	<ul style="list-style-type: none"> Non bloqué Bloqué 	Public général. Programme contenant peu ou pas du tout de violence, pas de mots grossiers et peu ou aucun dialogue ou situation d'ordre sexuel.
	TV-PG	<ul style="list-style-type: none"> D,L,S,V (Tout) N'importe quelle combinaison de D, L, S, V 	Contrôle parental conseillé. Ce programme peut contenir de façon rare des mots grossiers, des scènes de violence limitée, certains dialogues et situations sexuelles suggestives.
	TV-14	<ul style="list-style-type: none"> D, L,S,V (Tout) N'importe quelle combinaison de D, L, S, V 	Mise en garde importante des parents. Ce programme peut contenir des thèmes sophistiqués, des scènes sexuelles, un langage grossier et des scènes d'intense violence.
	TV-MA	<ul style="list-style-type: none"> L,S,V (Tout) N'importe quelle combinaison de L, S, V 	Public adulte uniquement. Ce programme peut contenir des thèmes pour adulte, un langage blasphématoire, de la violence et des scènes sexuelles explicites.
FV : VIOLENCE FANTASTIQUE/DESSIN ANIMÉ V : VIOLENCE S : SEX L : LANGUAGE AGRESSIF D : DIALOGUE À CONTENU SEXUEL			

Tableau de classement CANADA

E	Exempt - Les programmes exemptés comprennent: informations, programmes sportifs, documentaires, autres programmes d'information, causeries, vidéo musicales et programmes de variété.
C	Programmes pour les enfants de moins de 8 ans. Pas de langage offensif, de nudité, ni de contenu sexuel.
C8+	Programme généralement considéré acceptable pour les enfants de plus de 8 ans. Pas de blasphème, de nudité ni de contenu sexuel.
G	Programmes généraux, pour tout public.
PG	Contrôle parental conseillé. Certains programmes ne conviennent pas aux enfants.
14+	Programmes contenant des thèmes ou un contenu qui peut ne pas convenir aux enfants de moins de 14 ans. Les parents sont fortement mis en garde d'interdire leur accès aux jeunes adolescents et aux enfants plus jeunes.
18+	Programme réservé aux adultes. Contient des scènes constantes de violence ou des scènes d'extrême violence.

Navigation du menu

Tableau de classement CANADA-QUÉBEC

E	Exempt - Les programmes exemptés.
G	Général - Programmes pour tout public et tous les âges. Ne contient pas de violence ou le contenu violent est faible ou représenté de façon appropriée.
8 ans+	8+ Général - N'est pas recommandé pour les jeunes enfants. Programme destiné à un public jeune mais contenant occasionnellement des scènes de violence légère. Supervision par un adulte recommandée.
13 ans+	Programmes qui peuvent ne pas convenir aux enfants de moins de 13 ans - Contient quelques scènes de violence ou une ou plusieurs scènes violentes pouvant les affecter. Supervision par un adulte fortement conseillée.
16 ans+	Programme pouvant ne pas convenir aux enfants de moins de 16 ans - Contient des scènes fréquentes de violence ou de violence intense.
18 ans+	Programme réservé aux adultes. Contient des scènes constantes de violence ou des scènes d'extrême violence.

Précautions pour l'utilisateur

La puce antiviolence utilisée dans ce téléviseur est capable de bloquer les programmes sans "visa" (non classés, auquel aucun classement ne s'applique et avec aucun classement) tels que définis par la section 15.120(e)(2) du Règlement FCC. Si l'option de blocage des programmes sans "visa" est choisie, "des résultats inattendus et éventuellement confus peuvent être obtenus, il se peut même que vous ne puissiez pas recevoir les bulletins d'urgence ni les types de programmes suivants:"

- Bulletins d'urgence (tels que des messages du réseau de radiodiffusion d'urgence, des avertissements météorologiques, etc.)
- Programme d'origine locale
- Informations
- Programmes politiques
- Annonces des services publiques
- Programmes religieux
- Programmes sportifs
- Programmes météorologiques

Messages de blocage

Divers messages de blocage apparaissent sur l'écran selon le type de blocage que vous avez choisi dans le menu de blocage.

Remarque:

Entrer le code secret annule le blocage. Cependant, le choix du niveau de classement est retenu.

Message	Cause possible
Blocage jeux.	La touche [TV/VIDEO] a été pressée alors que le blocage des jeux vidéo a été choisi. Le canal 3 ou 4 a été accordé alors que le blocage des jeux vidéo a été choisi.
Blocage canaux.	Un canal verrouillé a été accordé alors que le blocage des canaux a été choisi.
Blocage complet.	Bloquer tout est choisi.
Programme bloqué.	Les programmes reçus dépassent le niveau de classement de blocage de programme.

Modifier mot de passe

Appuyez sur ces touches pour choisir "Modifier mot de passe".

Appuyez ici pour accéder à l'écran d'entrée de mot de passe.

Visualiseur de photos

Il est possible de visionner des images fixes (au format JPEG) enregistrées sur une carte SD/PC au moyen d'un appareil photo numérique ou d'un caméscope numérique.

Formats d'image compatibles : JPEG de base 160 × 120 – 2 560 × 1 920 pixels (sous-échantillonnage 4:4:4, 4:2:2 ou 4:2:0)

Insertion et retrait d'une carte

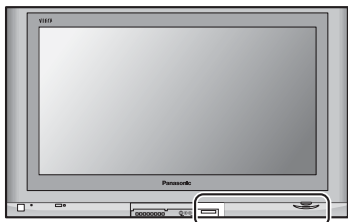

■ Fente de carte SD

Insertion de la carte

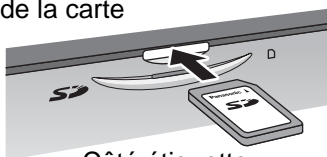

Côté étiquette sur le dessus

Poussez la carte jusqu'à ce qu'un déclic se fasse entendre.

Retrait de la carte.

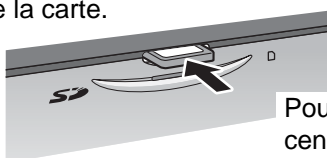

Poussez sur le centre de la carte.

■ Fente de carte PC

Coupez le contact sur le téléviseur avant d'insérer ou de retirer une carte PC.

Insertion de la carte.

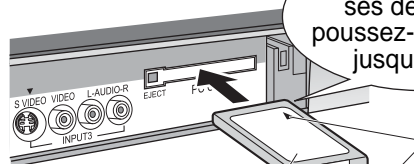

Côté avec connecteur vers le fond.

Tenant la carte sur ses deux côtés, poussez-la lentement jusqu'au fond.

Orientez la carte dans le sens de la flèche.

Côté étiquette sur le dessus

Retrait de la carte.

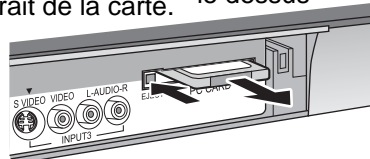

1. Appuyez sur la touche EJECT pour faire sortir la carte.
2. Appuyez de nouveau sur la touche.

Si la carte reste en place après avoir appuyé sur EJECT Poussez la carte à l'intérieur, puis appuyez de nouveau sur la touche d'éjection.

Remarque:

Si un adaptateur pour carte PC est utilisé, retirez ensemble la carte et l'adaptateur.

Appuyez sur MENU pour afficher l'écran du menu principal.

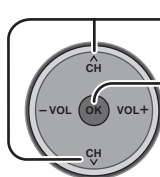

Appuyez ici pour choisir "Carte mémoire".

Appuyez ici pour afficher le menu de sélection de la carte.



Il est également possible d'activer le visualiseur de photos en appuyant sur la touche SD.

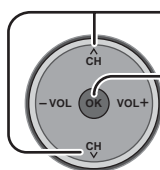
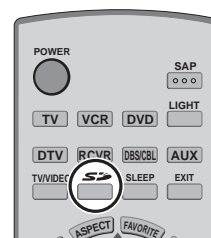

Appuyez ici pour choisir "Carte SD" ou "Carte PC".

Appuyez ici pour ouvrir le visualiseur de photos.

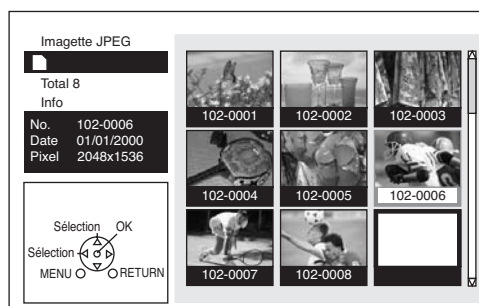
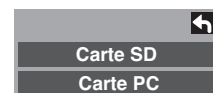

⚠ AVERTISSEMENT

Comme pour tout petit objet, les cartes SD peuvent être avalées par de jeunes enfants. Ne laissez jamais des enfants manipuler la carte SD.

⚠ ATTENTION

1. Insérez toujours la carte dans le sens correct. Sinon, la carte et l'appareil pourraient être endommagés.
2. La carte SD est un dispositif de haute précision. Ne la soumettez pas à une pression excessive ni à des chocs.

Remarque: Cartes mémoire SD compatibles : Pour les renseignements plus récents, consultez le site Web <http://panasonic.co.jp/pavc/global/cs> (en anglais seulement).

Types et formats de carte compatibles

Fente de carte SD

- Carte SD (1 Go)
- Carte miniSD¹ (128 Mo)

Fente de carte PC

- Carte SD (1 Go)
- Carte Compact Flash (1 Go)
- Carte Memory Stick (128 Mo)
- Carte Flash ATA (128 Mo)
- Carte miniSD¹ (128 Mo)
- Carte Smart Media (128 Mo)
- Carte xD Picture (128 Mo)
- Carte Memory Stick Pro (1 Go)

Ces cartes requièrent l'adaptateur de carte PC standard (certains adaptateurs pourraient ne pas être compatibles).

› La carte miniSD requiert l'adaptateur miniSD.

- Cette fonction n'est pas compatible avec les disques durs de type carte (Micro Drive, disque dur mobile, etc.)
- Aucune carte mémoire n'est fournie avec le téléviseur.

■ Protection des données de la carte

- Ne retirez pas la carte en cours d'accès; cela pourrait endommager la carte ou l'appareil.
- Avant d'insérer ou de retirer une carte PC, assurez-vous que le téléviseur est hors tension. Autrement, cela pourrait endommager l'appareil.
- Ne touchez pas les bornes situées au dos de la carte mémoire SD/PC.
- Insérez toujours la carte dans la bonne direction; autrement, cela pourrait endommager la carte et l'appareil.
- Protégez les cartes contre toute pression excessive et les chocs violents.
- Les interférences électriques, les décharges électrostatiques et les anomalies de fonctionnement de l'appareil ou de la carte risquent d'endommager la carte ou de causer la perte des données. Il est recommandé de sauvegarder les données importantes sur un ordinateur personnel.
- Les données mémorisées doivent être périodiquement sauvegardées par mesure de protection contre l'endommagement des données, la perte des données ou les anomalies de fonctionnement de l'appareil. Il est à noter que Panasonic décline toute responsabilité concernant des dommages ou des pertes de données mémorisées.

■ Fonction de prévention des images rémanentes

Si une image fixe est affichée pendant plus de quelques minutes, la fonction de prévention des images rémanentes entre en service et l'image disparaît.

Imagette JPEG

Si le message "Carte mémoire insérée ?" apparaît, vérifiez si la carte est correctement insérée. Sinon, mettez l'appareil hors tension, remettez la carte en place, puis remettez l'appareil sous tension. Ensuite, ouvrez le visualiseur de JPEG.

Le nombre total d'images fixes JPEG contenues sur la carte mise en place s'affiche.

L'indication "Accès en cours" s'affiche pendant la lecture des données.

Zone d'index

Les images au format JPEG qui se trouvent sur la carte s'affichent.

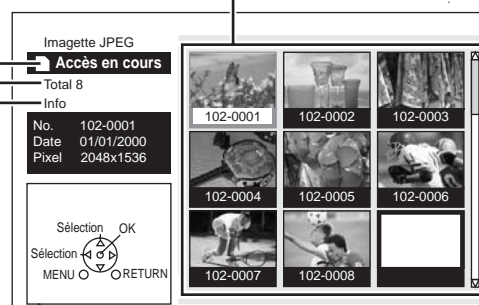

Zone de navigation

Les touches de commande sont affichées sous la forme "GUI" (interface graphique utilisateur).

Des informations sur la photo sélectionnée s'affichent.

No. : Le numéro de l'image ou le nom du fichier s'affiche.

Date : La date à laquelle l'image a été enregistrée s'affiche.

Pixels : La résolution de l'image s'affiche.

Remarque:

Selon le format JPEG, il se peut que les informations ne soient pas toutes affichées adéquatement.

Remarques:

- Seuls des fichiers JPEG peuvent être affichés.
- Jusqu'à 9 999 fichiers JPEG peuvent être affichés.
- Des images identifiées par un même numéro ne sont pas affichées.
- Selon le format JPEG, les images pourraient ne pas être affichées adéquatement.

Messages d'avertissement concernant la carte

Dans l'éventualité où il y aurait un problème avec la carte ou les données qu'elle contient, l'un des messages suivants s'affiche.

Message	Description
Carte mémoire insérée ?	Aucune carte n'est en place ou le format de la carte n'est pas pris en charge. (Utilisez des cartes SD formatées sur un appareil photo numérique.)
Aucun fichier.	La carte peut ne contenir aucune image ou toutes les images qui s'y trouvent ne sont pas compatibles.

Zone INDEX

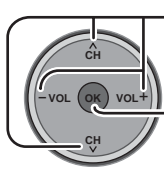

Appuyez ici pour sélectionner l'icône.

Appuyez ici pour afficher le fichier dans sa pleine taille.

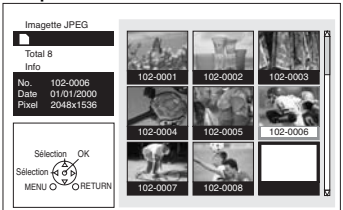

Remarques:

- Les noms des fichiers pourraient ne pas être correctement affichés si...
- Plus de huit caractères sont utilisés.
 - Des espaces et des symboles spéciaux sont utilisés. Faites bien attention lors de la modification d'un nom de fichier et/ou de dossier.

Mode visionnement d'une image

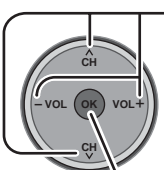

Appuyez ici pour déplacer le curseur sur le fichier désiré dans la zone d'index.

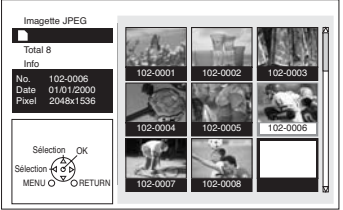

Appuyez sur OK pour afficher le fichier en grandeur plein écran.



Affichage de la zone de navigation

Dans le mode Écran simple, appuyez sur RECALL pour activer ou désactiver l'affichage de la zone de navigation.

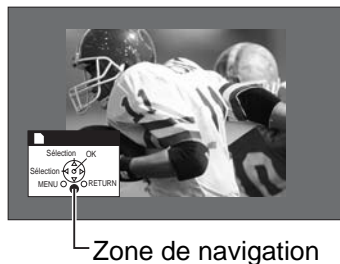

Changement d'image

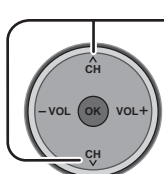

Appuyez ici pour appeler l'affichage de l'image précédente ou suivante.

Appuyez sur ▲ : L'image précédente s'affiche.

Appuyez sur ▼ : L'image suivante s'affiche.

Rotation de l'image



Sur chaque pression de ces touches, l'image tourne sur 90°.

Appuyez sur [VOL+] :
Chaque pression commande une rotation de 90° vers la droite.

Appuyez sur [VOL-] :
Chaque pression commande une rotation de 90° vers la gauche.

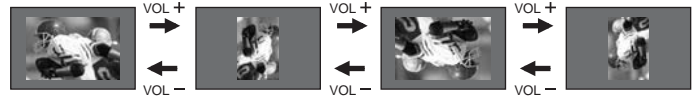

Remarque:

Les rotations ne sont pas enregistrées et sont donc annulées après avoir quitté le visualiseur de photos.

Réglage de l'image

Appuyer sur la touche MENU pour afficher le menu de réglage de l'image (voir page 24).

Menu de réglage de l'image

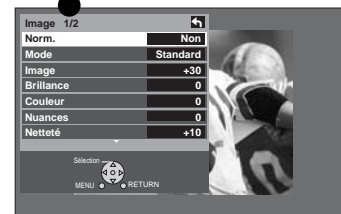

Appuyez sur RETURN pour quitter ce mode d'affichage.

Désactivation du mode Écran simple

Dans le mode Écran simple, appuyez sur RETURN pour quitter ce mode d'affichage.



Dans le mode Écran simple, appuyez sur RETURN pour appeler l'affichage des imagettes JPEG.

Lancement d'un diaporama

1 Appuyez ici dans le mode Écran simple.

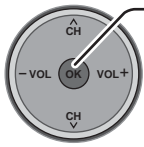

2 Appuyez ici pour choisir chaque rubrique.

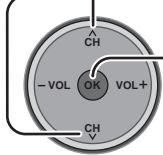

Appuyez ici pour régler chaque rubrique.



Menu de visionnement d'une image

Mode	Sélectionnez une image pour visionner des images simples ou effectuer un diaporama.
Durée diapo	Dans le mode diaporama, il est possible de fixer la durée d'affichage de chaque image.
Reprise	EFou HF la fonction de reprise du diaporama.

3 Appuyez ici pour lancer le diaporama.

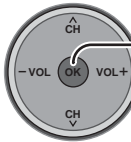

Exemple:

Si le mode sélectionné est Diaporama, le temps d'affichage est fixé à 5 secondes et la fonction Reprise est HF.



Affichée pendant 5 s

Affichée pendant 5 s

Arrêt

4 Appuyez sur **OK** pour mettre fin au diaporama. Le sous-menu s'affiche.

Affichage de la zone de navigation

Dans le mode Diaporama, appuyez sur **RECALL** pour activer ou désactiver l'affichage de la zone de navigation.



Zone de navigation

Fermeture du mode Diaporama

Appuyez sur **RETURN** pendant le diaporama pour quitter ce mode d'affichage.



RETURN



Appuyez sur **RETURN** quand le mode Diaporama est affiché pour revenir à l'affichage des images JPEG.

Dossiers et fichiers

Les appareils photo numériques conformes aux normes DCF utilisent des dossiers avec une structure bien définie. Le diagramme ci-dessous donne un exemple de cette structure.

Exemple de structure des dossiers

Les images JPEG de tous les fichiers sont affichées sur le PC de la manière illustrée ici.

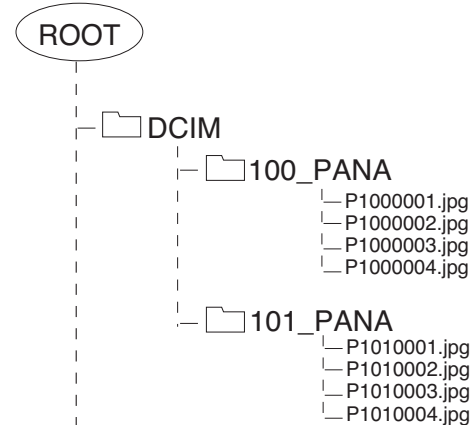

Dossier DCIM

L'appareil photo numérique crée ce dossier automatiquement.

Dossier 100_PANA

Les noms des fichiers comportent un numéro à trois chiffres suivi de cinq caractères à la discrétion de l'utilisateur. Les images captées par l'appareil photo sont stockées dans ces fichiers.

Les fichiers JPEG dans le dossier 100_PANA sont affichés lorsqu'une carte, structurée tel qu'indiqué ci-contre, est mise en place.

Remarques:

- Le nom du fichier peut varier selon l'appareil photo numérique utilisé.
- Utilisez les caractères "a à z", "A à Z", "0 à 9" et "_" pour nommer un répertoire ou un fichier. N'utilisez pas de caractères à deux octets ni aucun code spécial.

P1000001.JPG : fichier DCF

Les noms des fichiers sont constitués de quatre caractères arbitraires suivis d'un numéro de fichier à quatre chiffres. Les fichiers DCF sont des fichiers image (en règle générale au format JPEG) enregistrés au moyen d'un appareil photo numérique.

Guide télé

Appuyez sur MENU pour afficher le menu principal.

Appuyez ici pour sélectionner "GUIDE TÉLÉ".

Appuyez ici pour ouvrir GUIDE TÉLÉ.

- Image
- Audio
- Minuterie
- Blocage
- Carte mémoire
- EPG **Guide télé**
- Réglage

Il est également possible d'ouvrir GUIDE TÉLÉ en appuyant sur la touche TV GUIDE de la télécommande ou du téléviseur.

Éléments de l'écran

Les écrans de Guide télé possèdent toutes ou plusieurs des caractéristiques et fonctions illustrées ci-dessous.

La surbrillance identifie un pavé actif.

Fenêtre vidéo
Affichage l'image de la télévision pendant l'affichage du guide télé. Les signaux d'entrée video y compris HDMI ou à partir d'un ordinateur ne sont pas affichés.

Logo TV GUIDE

Plage horaire

Étiquette du service courant
En retrait pour indiquer le service courant affiché

Horloge

Onglet de l'heure

La surbrillance identifie le pavé comme étant actif

Barre des services
Donne accès aux principaux services du Guide

ICône HD

ICône Info

Pavé
Affiche le titre de l'émission

Panneau Menu

Remind Options
schedule reminder
date 06 / 24 / 04
start 08 : 00 pm
end 08 : 30 pm
channel 13
input Cable
power on TV no
auto tune TV yes
frequency once

Un panneau Menu s'affiche lorsque la touche Menu ou OK (contextuel) est pressée sur un pavé en surbrillance et que des options additionnelles sont disponibles.

Logo du canal
Identifie le réseau

Zone d'information
Affiche des informations concernant la rubrique en surbrillance

ICônes Enregistrement/Aide-mémoire
Indique qu'une émission a été programmée pour fins d'enregistrement ou est utilisée comme aide-mémoire

Panneau publicitaire
Zone d'affichage d'informations sur une émission ou un produit (zone où s'affiche le panneau Menu)

Voir à la page 48 la description des icônes.

SERVICES PRINCIPAUX

Le guide télé comporte jusqu'à cinq services principaux : liste des émissions, recherche, horaire et configuration. Après avoir mis en surbrillance une rubrique dans la barre des services, appuyez sur le bouton Info pour appeler l'affichage d'un écran d'aide. Appuyez de nouveau sur le bouton Info pour fermer l'écran.

LISTINGS (LISTE DES ÉMISSIONS)

La liste des émissions est toujours le premier service affiché dans le Guide.

Utilisez ▲▼◀▶ pour déplacer la surbrillance et pour

- Afficher la liste des émissions pour aujourd'hui et les 7 jours suivants (8 jours au total).
- Lire une description des émissions.
- Syntoniser directement une émission en cours.
- Assigner un aide-mémoire à une émission.
- Programmer l'enregistrement d'une émission.
- Pour verrouiller/déverrouiller la fenêtre vidéo
Mettez en surbrillance un logo de canal sur la barre des services LISTINGS et appuyez sur MENU pour afficher l'option permettant de verrouiller/déverrouiller la fenêtre vidéo.
- Accéder aux panneaux et aux publicités des émissions.



SEARCH (RECHERCHE)

La fonction de recherche permet de chercher des émissions par catégorie, mot clé ou ordre alphabétique.

<Exemple de recherche par catégorie : Movies (Films)>

Dans la recherche, utilisez la touche ▼ pour mettre **Movies** en surbrillance.

Utilisez la touche ▼ pour mettre une sous-catégorie en surbrillance (par exemple, Tous)

Appuyez sur la touche **OK** pour afficher la liste de tous les films, classés par date et heure.

Mettez une émission en surbrillance puis appuyez sur **OK** pour la regarder (si sa diffusion est en cours) ou appuyez sur le bouton Menu pour afficher le menu de sélection des épisodes.

Dans le menu de sélection des épisodes, il est possible de programmer l'enregistrement, un aide-mémoire ou de syntoniser le canal.



<Exemple de recherche par mot clé (Keyword)>

La recherche par mot clé vous permet d'entrer un ou des mots d'un titre repéré dans les services Liste des émissions.

Mettez en surbrillance la barre de la zone des mots clés, puis appuyez sur **OK** pour afficher le menu de recherche par mot clé.

Mettez **New Search** en surbrillance, puis appuyez sur **OK**.

Le menu des options de recherche s'affiche.

Mettez **Category** en surbrillance et utilisez **◀ ▶** pour sélectionner une catégorie.

Lorsque terminé, utilisez **▼** pour mettre **Enter Keyword** en surbrillance.

Le clavier s'affiche.

Utilisez **▲▼◀▶** pour mettre un caractère en surbrillance, puis appuyez sur **OK** pour l'afficher. Après avoir terminé, mettez **Done** en surbrillance et appuyez sur **OK**.

Une liste de toutes les émissions correspondant aux critères de recherche s'affiche.

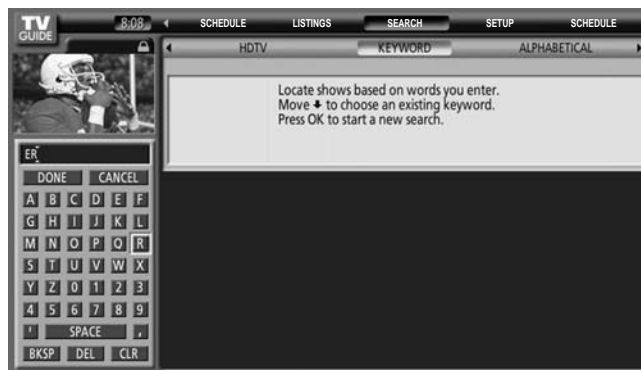

SCHEDULE (HORAIRE)

La fonction d'horaire vous permet d'afficher, d'éditer ou de supprimer des événements d'enregistrement ou de rappel précédemment paramétrés.

Mettez un événement en surbrillance, puis appuyez sur la touche Menu pour les options d'horaire.

Go to the Service Bar (Aller à la barre des service) - ferme le menu, ne modifie aucune information et rappelle l'affichage de la barre des services.

Tune to Channel (Syntoniser canal) - quitte le Guide et syntonise le canal sur lequel est diffusé l'émission en surbrillance (l'émission est diffusée plus tard).

Set recording (Programmer enregistrement) - ouvre un menu dans lequel il est possible de programmer l'enregistrement de l'émission sélectionnée (l'aide-mémoire n'est pas supprimé).







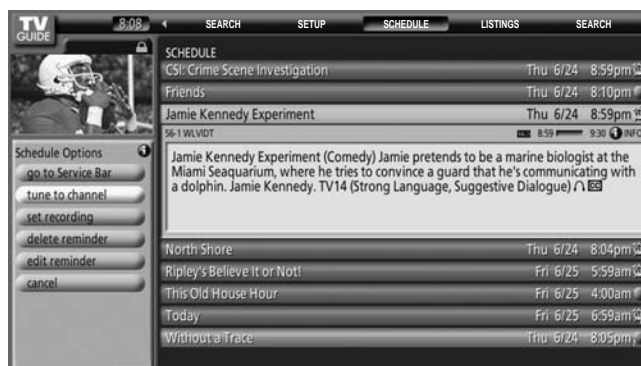

Delete Reminder (Supprimer aide-mémoire) - supprime l'aide-mémoire de l'horaire après affichage d'un menu de confirmation.

Edit Reminder (Éditer aide-mémoire) - ouvre un menu dans lequel il est possible de modifier les informations relatives à l'aide-mémoire.

Cancel (Annuler) - ferme le menu, ne modifie aucune information et revient à l'émission en surbrillance.



Une icône identifie le type d'événement.

Enregistrement	Une fois 	Enregistre l'émission une fois.
	Régulièrement 	Le titre de l'émission apparaît n'importe quel jour de la semaine, sur le même canal et se trouve à mi-chemin de l'horaire de l'émission prévue pour diffusion à cette heure.
	Hebdomadairement 	Le titre de l'émission apparaît un jour de la semaine et se trouve à mi-chemin de l'horaire de l'émission prévue pour diffusion à cette heure.
	Désactivé 	Conserve l'émission sur la liste mais ne l'enregistre pas tant que la fréquence d'enregistrement ne sera pas établie.
Aide-mémoire	Une fois 	Établit un aide-mémoire qui se déclenchera une seule fois.
	Régulièrement 	Le titre de l'émission apparaît n'importe quel jour de la semaine, sur le même canal et se trouve à mi-chemin de l'horaire de l'émission prévue pour diffusion à cette heure.
	Hebdomadairement 	Le titre de l'émission apparaît n'importe quel jour de la semaine, sur le même canal et se trouve à mi-chemin de l'horaire de l'émission prévue pour diffusion à cette heure.
	Désactivé 	Conserve l'émission sur la liste mais l'aide-mémoire n'est pas déclenché pas tant que la fréquence de déclenchement ne sera pas établie.

SETUP (CONFIGURATION)

Après avoir terminé la configuration initiale de Guide télé, vous pouvez en modifier les paramètres suivants.

Change System Settings (Modification des paramètres système)

Le menu de modification des paramètres système vous permet de modifier la liste des canaux et de mettre à jour toute information entrée au moment de la configuration initiale. Choisissez l'une des options, appuyez sur **OK** et suivez les instructions qui s'affichent.

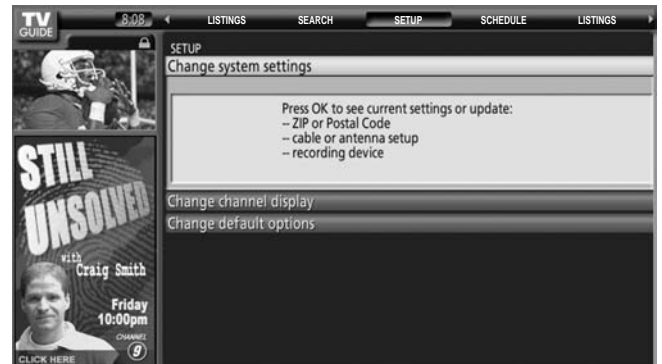

Change Channel Display (Modification de l'affichage des canaux)

Le menu de modification de l'affichage des canaux vous permet d'éditer les informations sur les canaux figurant sur la liste. Ce menu vous permet de :

- Commuter un **channel**.
- Changer le type de **service** si vous être en mesure de commuter la source du canal.
- Modifier le numéro de **tune channel** avec la télécommande.
- Entrer un **position** dans la zone de saisie du numéro.



Change Default Option (Modification des options par défaut)

Le menu de modification des options par défaut vous permet de modifier les paramètres par défaut dans les catégories suivantes :

- Paramètres généraux
- Paramètres des enregistrements
- Paramètres des aides-mémoires

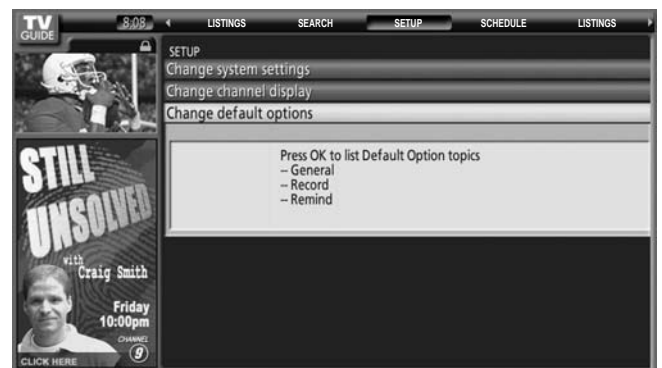

Enregistrement

Vous pouvez programmer l'enregistrement d'une émission dans la liste des émissions, la recherche et l'horaire ou modifier les paramètres de l'enregistrement dans l'horaire.

Vous avez le choix de deux modes de programmation d'une émission :

1) Au moyen d'un panneau menu

- Mettez une émission en surbrillance, puis appuyez sur la touche Menu pour afficher le menu des options des épisodes.
- Mettez **Set Recording** (Programmer enregistrement) en surbrillance, puis appuyez sur **OK** pour afficher le menu des options d'enregistrement.
- Mettez une rubrique en surbrillance, puis utilisez **◀▶** pour sélectionner l'option.

Lorsque vous avez terminé, appuyez sur **OK**.

2) Au moyen de l'enregistrement manuel

- Mettez **Schedule** en surbrillance, puis appuyez sur la touche Menu pour afficher le menu des options d'horaire.
- Mettez **New Manual recording** en surbrillance et appuyez sur **OK** pour afficher le menu des options d'enregistrement.
- Les informations courantes s'affichent. Utilisez **▲▼◀▶** pour modifier les informations affichées.

Lorsque vous avez terminé, appuyez sur **OK**.



AIDE-MÉMOIRE

Il est possible d'assigner un aide-mémoire à une émission dans la liste des émissions, la recherche et l'horaire, ou vous pouvez modifier les paramètres d'un aide-mémoire dans l'horaire.

Vous avez le choix de deux modes de programmation d'un aide-mémoire :

1) Au moyen d'un panneau menu

- Mettez une émission en surbrillance, puis appuyez sur la touche Menu pour afficher le menu des options des épisodes.
- Mettez **Set Reminder** en surbrillance, puis appuyez sur **OK** pour afficher le menu des options d'aide-mémoire.
- Mettez une rubrique en surbrillance, puis utilisez **◀▶** pour sélectionner l'option.

Lorsque vous avez terminé, appuyez sur **OK**.









2) Au moyen de l'enregistrement manuel

- Mettez l'étiquette du service horaire en surbrillance, puis appuyez sur la touche Menu pour afficher le menu des options d'horaire.
- Mettez **New Manual Reminder** en surbrillance et appuyez sur **OK** pour afficher le menu des options d'aide-mémoire.
- Les informations courantes s'affichent. Utilisez **▲▼◀▶** pour modifier les informations affichées.

Lorsque vous avez terminé, appuyez sur **OK**.



Description des icônes

Nom	Icône	Description
Bouton Info		Indique que des informations additionnelles sont disponibles ou que la zone d'informations a des tailles additionnelles. Indique des informations additionnelles sont disponibles. L'icône n'est affichée que pour les panneaux menus.
Barre de progression		Indique la temps écoulé depuis le début de l'émission.
HDTV		L'émission est diffusée en haute définition.
Dolby Digital AC3		L'émission est diffusée avec un son Dolby Digital 5.1, si ce mode est disponible.
Nouveau		Nouvelle émission (n'est pas une diffusion en reprise)
Stéréo		L'émission est disponible en stéréophonie.
Sous-titres		Un sous-titrage est disponible.
Classification	Exemple : 	Classification de l'émission.
Verrouiller/Déverrouiller		Indique l'état de la fenêtre vidéo.

CONFIGURATION INITIALE du Guide télé

L'écran de bienvenue du Guide télé s'affiche quand vous utilisez la fonction du Guide télé pour la première fois ou lors du réglage initial (voir page 20).

Sélectionnez "Set up TV Guide On Screen now".

Suivez les instructions sur l'écran pour effectuer la configuration.

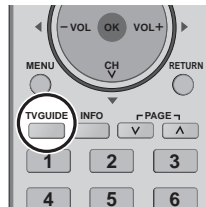
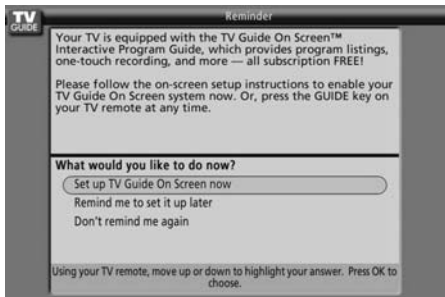

Il est également possible d'activer le mode Guide télé en appuyant sur la touche TV GUIDE.

Pour chaque CONFIGURATION INITIALE du Guide télé, utilisez la touche "OK ▲▼◀▶" pour entrer les réponses aux questions affichées sur l'écran. Utilisez la touche (OK) même si les instructions sur l'écran parlent d'une touche "Enter".

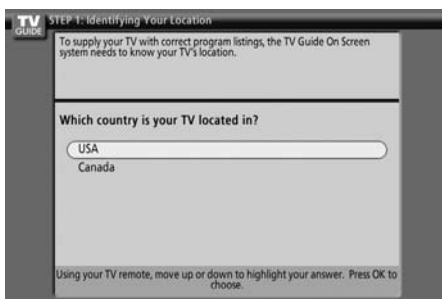

Écran 1 : Pays

Mettez un pays en surbrillance, puis appuyez sur (OK) pour afficher l'écran 2.

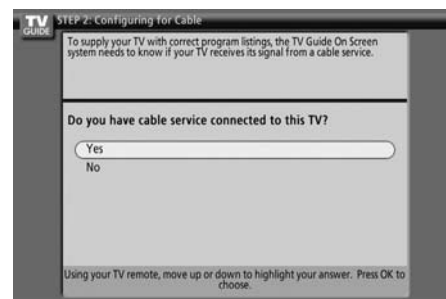

Écran 3 : Êtes-vous abonné au câble ?

- Si vous sélectionnez Yes (Oui), l'écran 5 s'affiche.
- Si vous sélectionnez No (Non), l'écran 4 s'affiche.

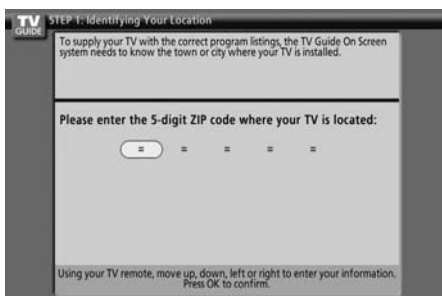

Écran 2 : Entrez le code postal

Tapez les caractères, puis appuyez sur (OK) pour afficher l'écran 3.

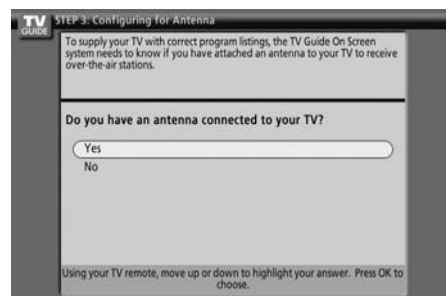

Écran 4 : Une antenne est-elle connectée ?

Si vous sélectionnez Yes (Oui), l'écran 5 s'affiche.

Nota:

Si vous avez sélectionné No (Non) dans l'écran 3, vous devez sélectionner Yes (Oui) dans cet écran pour recevoir une liste des canaux et des émissions.

Si vous sélectionnez No (Non), l'écran 5 s'affiche.

Si vous avez sélectionné Yes (Oui), certains périphériques pourraient commander l'affichage d'un écran additionnel. Après cet écran, l'écran 5 s'affiche.

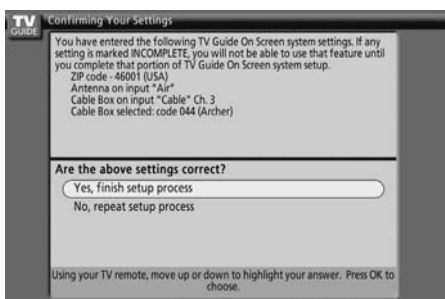

Écran 5 : Les paramètres sont-ils corrects ?
Si vous sélectionnez Yes (Oui), l'écran 6 s'affiche.
Si vous sélectionnez No (Non), l'écran 1 s'affiche.

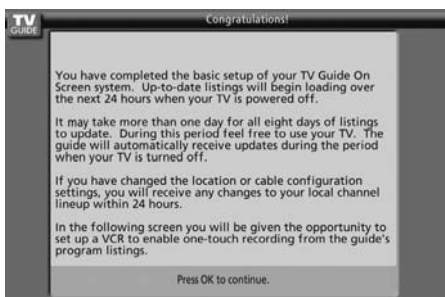

Écran 6 : Félicitations !
Appuyez sur **OK** pour afficher l'écran 7.

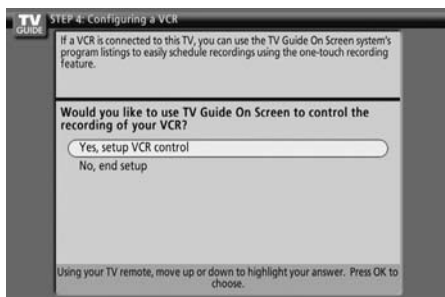

Écran 7 : Si un enregistreur est connecté ?

- L'écran "Configuring a VCR" est affiché. Appuyez sur la touche **OK** pour afficher l'écran du Nom de marque de l'enregistreur.
- Si vous sélectionnez No (Non), l'écran 12 apparaît.

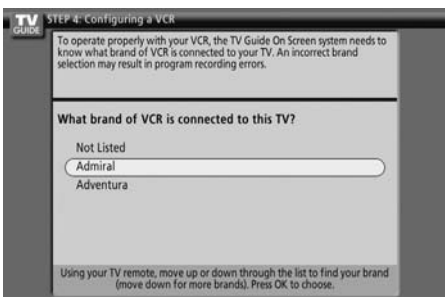

Écran 8 : Nom de marque de l'enregistreur
Sélectionnez le nom de marque de l'enregistreur, puis appuyez sur **OK** pour passer à l'écran 9.

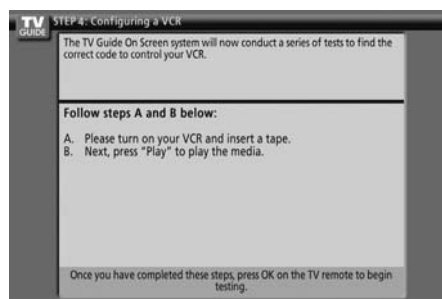

Écran 9 : Mise en route de l'enregistreur
Suivez les instructions qui s'affichent, puis appuyez sur **OK** pour passer à l'écran 10.

Nota:
Le type de connexion admissible pour le magnétoscope est déterminé par le manufacturier et, par conséquent, l'écran qui s'affiche.

Le magnétoscope se trouve entre la source du signal de télévision et le téléviseur ("en amont").

OU

Le magnétoscope est placé après la source du signal de télévision et le téléviseur ("en aval").

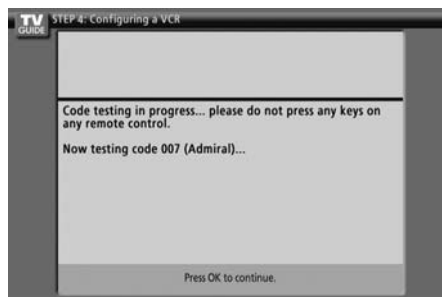

Écran 10 : Test de code de l'enregistreur
Le test terminé, l'écran 12 s'affiche automatiquement.

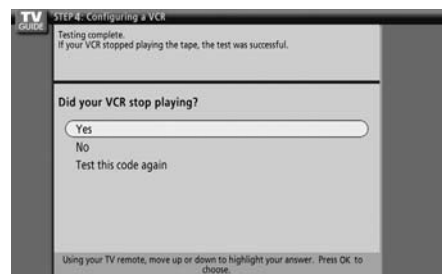

Écran 11 : La lecture sur l'enregistreur est interrompue ?
Si vous sélectionnez Yes (Oui), l'écran 12 s'affiche.
Si vous sélectionnez No (Non), un autre code fait l'objet d'un test dans l'écran 10.
Si vous sélectionnez Test this code again, le même code fait l'objet du test dans l'écran 10.

CONFIGURATION INITIALE du Guide télé / Format de l'image (Touche ASPECT)

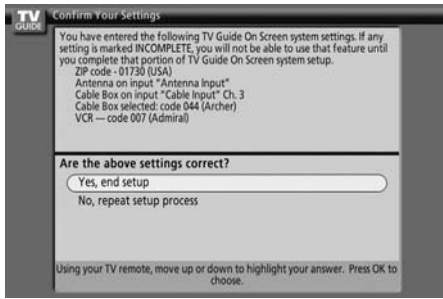

Écran 12 : Confirmation de vos paramètres
Vérifiez que tous les paramètres entrés sont appropriés. Si oui, sélectionnez Yes (Oui); l'écran 13 s'affiche. Sinon, sélectionnez No (Non); l'écran s'affiche et vous devez recommencer la configuration.

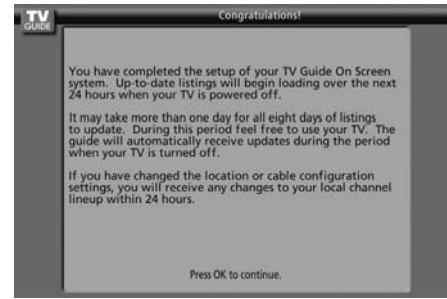

Écran 13 : Félicitations !
La configuration a été réussie. Appuyez sur la touche (OK) pour afficher l'écran "Helpful Information".

Format de l'image (Touche ASPECT)

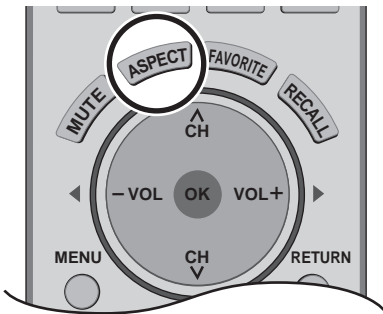

Cette fonction vous permet de choisir le format de l'image en fonction du signal reçu et de vos préférences.

ASPECT Appuyez sur cette touche pour changer le format de l'image.

Remarque:

Les formats d'image disponibles dépendent du signal reçu.

- 480i (4:3), 480i (16:9), 480p (16:9) : 4:3, PLEIN, CADRAGE ou ZOOM
- 1080i/720p : 16:9 seulement

Mode	Image	Explication
4 : 3		Affiche une image 4:3 à sa taille standard de 4:3 avec des barres grises latérales. (Une image rémanente peut apparaître sur l'écran si ce format est affiché pendant une période prolongée.)
ZOOM		Étend une image 4:3 uniformément (en largeur et en hauteur) de façon qu'elle occupe toute la largeur de l'écran puis la repositionne verticalement. (Recommandé pour le format boîte aux lettres. Cela permet d'afficher l'image sur tout l'écran.)
PLEIN		Affiche l'image sur tout l'écran. (Recommandé pour les images anamorphiques.)
CADRAGE		Étire les bords droit et gauche d'une image 4:3 pour remplir l'écran, alors qu'une correction du format est appliquée au centre. La taille de l'image dépend du signal d'origine. (Recommandé pour les émissions de télévision ordinaires.)

Écran partagé



Appuyez ici pour diviser l'écran en deux (seconde image).

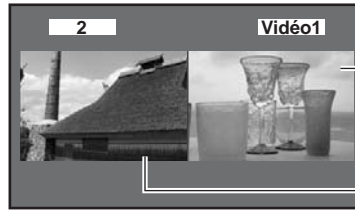

Seconde image (l'écran précédemment sélectionné s'affiche).

Image principale

Appuyez sur la touche  (pendant l'affichage des deux écrans) pour retourner au visionnement normal.

Remarques :

- Le son n'accompagne que l'image principale.
- N'affichez pas une image pendant une période prolongée dans le mode écran partagé car cela pourrait provoquer une rémanence d'image.
- Afin de réduire le risque de rémanence, réglez le curseur sur "Clair".
- Reportez-vous à la section sur le réglage du curseur (voir page 34) pour le réglage de la luminosité dans les bandes supérieure et inférieure où n'apparaît aucune image.
- L'écran du téléviseur (entrée RF) ne peut pas être affiché à la fois comme image principale et comme image secondaire.
- La fonction d'écran partagé n'est pas disponible quand l'entrée HDMI et l'entrée PC est affichée. Les signaux HDMI et de l'entrée PC ne peuvent pas être affichés comme image secondaire.
- Pour voir l'image secondaire, une source d'entrée extérieure doit être connectée à un des entrées vidéo et l'appareil doit être sous tension.

Changement du mode de visualisation



Appuyez ici pour changer le mode de visualisation.

Mode image avec image



Mode images juxtaposées



Appuyez ici pour commuter les images.

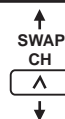

Ex. : L'image secondaire est change.

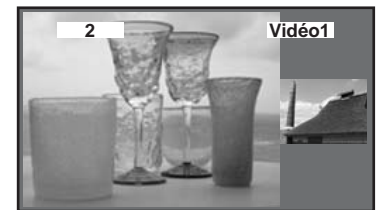
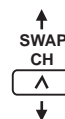

Ex. : L'image secondaire est change.

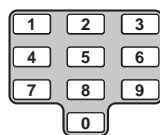

Appuyez ici pour changer le canal ou le signal d'entrée. Il est possible de changer le signal du canal de télévision ou de l'entrée vidéo pour l'image secondaire.



Appuyez sur la touche TV/VIDEO pour alterner entre TV et AV.



Remarques :

- Si la source est commutée au moyen de la touche TV/VIDEO, la même source d'entrée n'est pas affichée simultanément sur les deux écrans.
- Les fonctions commandées par la touche 10 n'affectent que l'image de télévision affichée sur l'écran principal ou secondaire. Si aucun écran n'affiche une image de la télévision, l'écran principal affiche l'image de la télévision du canal correspondant à la touche pressée.

Utilisation des appareils périphériques

Programmation de la télécommande

Vous pouvez commander des appareils d'autres fabricants en utilisant la télécommande de ce téléviseur.

Préparatifs:

- Connectez le cordon d'alimentation des autres appareils sur une prise secteur murale.
- Assurez-vous que les appareils sont hors tension.



1



Maintenez pressées en même temps les touches **POWER** et **OK** pendant **au moins 5 secondes**.

- Quand les touches de sélection de mode clignotent, vous pouvez relâcher les touches **POWER** et **OK**.

2



Choisissez le type d'appareil.

- La touche choisie s'allume et toutes les autres s'éteignent.

3

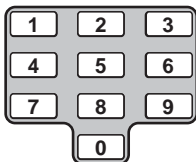

Entrez le code infrarouge de 3 chiffres (voir pages 54-55).

- Réglage par défaut de l'usine: Panasonic
- Appuyez sur **POWER** pour vérifier le fonctionnement.

Remarques:

- Si l'appareil ne fonctionne pas avec la télécommande, répétez la procédure en utilisant un autre code. (Certaines marques ont plusieurs codes.)
- Si vous entrez un code incorrect ou si la procédure prend plus de 30 secondes, la programmation est annulée.

Pour trouver un code qui n'apparaît pas dans le tableau

1

Après avoir choisi le type d'appareil (étape 2, ci-dessus).

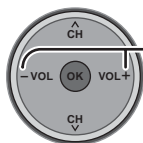

Appuyez sur ces touches pour choisir le code.

- Le code commence à partir de l'appareil actuel.
- Appuyez sur **POWER** pour vérifier le fonctionnement.
- Répétez ces étapes jusqu'à ce que vous ayez trouvé le bon code.

Cela peut exiger beaucoup d'essais.

2

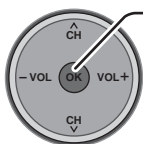

Appuyez sur cette touche pour mémoriser le code.

Table des codes infrarouges

La télécommande est capable de commander beaucoup de marques d'appareils périphériques. Reportez-vous à la page 53 pour les procédures de programmation.

Remarques:

- La mémoire de la télécommande est restreinte; elle pourrait donc ne pas être en mesure de commander certains appareils. La télécommande n'est pas conçue pour commander toutes les fonctions offertes dans tous les modèles.
- Après l'entrée du code infrarouge approprié, appuyez sur la touche de sélection de mode sur la télécommande (page 16). Vous trouverez à la page 56 des renseignements détaillés sur le fonctionnement des appareils à l'aide de la télécommande.

Codes infrarouges pour appareils spécifiques

Conseil: Notez ci-dessous les codes de vos appareils. Ils serviront de référence pour la programmation de la télécommande.

CABLE Câblosélecteur	<input type="text"/>	VCR Magnétoscope	<input type="text"/>	DVD Enregistreur de DVD	<input type="text"/>
DBS Récepteur de télévision par satellite	<input type="text"/>	RCVR Récepteur ou amplificateur	<input type="text"/>	CD Lecteur de disque compact	<input type="text"/>
Autre appareil	<input type="text"/>	Autre appareil	<input type="text"/>	Autre appareil	<input type="text"/>
Autre appareil	<input type="text"/>	Autre appareil	<input type="text"/>	Autre appareil	<input type="text"/>

Codes pour les magnétoscopes

VCR

AUX

Marque	Code
Admiral	335
Aiwa	332
Akai	314, 315, 316, 329
Audio Dynamic	311, 339
Bell & Howell	305, 313
Broksonic	320, 326
Canon	323, 325
CCE	343
Citizen	306
Craig	305, 306, 329
Curtis Mathes	324, 345
Daewoo	301, 324, 343
DBX	310, 311, 339
Dimensia	345
Emerson	303, 319, 320, 325, 326, 343
Fisher	305, 307, 308, 309, 313
Funai	320, 326, 334
GE	324, 333, 345
Goldstar	306
Gradiente	334
Hitachi	300, 323, 345
Instant Replay	323, 324
Jensen	339
JVC	310, 311, 334, 339
Kenwood	306, 310, 311, 339
LXI	300, 305, 306, 307, 308, 309
Magnavox	323, 324, 331
Marantz	310, 311, 339
Marta	306
Memorex	309, 324
MGA	338, 340, 341, 347, 348
Minolta	300, 345
Mitsubishi	338, 340, 341, 347, 348
Multitech	304, 347
NEC	310, 311, 334, 339

Marque	Code
Olympic	323, 324
Optimus	306, 321, 328, 335
Orion	320, 326
Panasonic	321, 322, 323, 324
Penney	300, 305, 310, 311, 324, 339, 345
Pentax	300, 311, 345
Philco	320, 323, 324, 326, 331, 343
Philips	323, 324, 331
Pioneer	323
Proscan	300, 301, 302, 323, 324, 331, 333, 345, 346
Quasar	321, 322, 323, 324
Radio Shack	305, 309, 324, 333, 336, 340
RCA	300, 301, 302, 323, 324, 331, 333, 345, 346
Realistic	305, 309, 324, 336, 340
Samsung	302, 304, 333
Sansui	320, 326, 339, 352
Sanyo	305, 309, 313
Scott	301, 302, 304, 309, 320, 326, 338, 340, 347, 348
Sears	300, 305, 306, 307, 308
Sharp	335, 336
Shintom	317
Signature 2000	335
Singer	317
Sony	328, 329, 330
Sylvania	323, 324, 331
Tashiro	306
Tatung	310, 311, 339
Teac	310, 311, 339
Technics	321, 322, 323, 324
Teknika	324
Toshiba	301, 346
Vector Research	311
Wards	306, 309, 335, 336, 344
Yamaha	305, 310, 311, 339
Zenith	306, 344

Codes pour les lecteurs CD

DVD

Marque	Code
Admiral	226
Aiwa	233, 235
Carver	229
Denon	242
Emerson	239
Fisher	205
Harman Kardon	219, 220, 221, 223
Hitachi	207
Jensen	234
JVC	240, 241, 245
Kardon	223
Kenwood	200, 201, 211, 245

Marque	Code
LXI/Sears	236
Magnavox	229, 232
Marantz	229
McIntosh	221
Nakamichi	210
Onkyo	214, 215
Optimus	208, 218, 220, 222
Panasonic	224, 225, 227
Philips	229, 230
Pioneer	208
Quasar	224, 225, 227
RCA	231, 237, 238, 247

Marque	Code
Sansui	210, 246
Sanyo	205
Scott	210, 246
Sharp	242, 243
Sherwood	220
Sony	228
Soundesign	244
Teac	212, 216, 218
Technics	224, 225, 227
Victor	240, 241, 245
Yamaha	202, 203, 204

DVD
Codes pour les lecteurs DVD

Marque	Code
Denon	100
Ferguson	101
JVC	109
Mitsubishi	105
Nordmende	101
Panasonic	100

Marque	Code
Philips	103
Pioneer	102
RCA	101
Saba	101
Samsung	110
Sharp	108

Marque	Code
Sony	104
Technics	100
Thomson	101
Toshiba	103
Yamaha	100
Zenith	107

AUX
Codes pour les enregistreurs vidéo personnels

Marque	Code
Panasonic Replay TV	100
Philips Tivo	101
Sony Tivo	102

AUX
Codes pour les platines cassette

Marque	Code
Aiwa	223, 224, 225
Denon	231
Fisher	203
Jensen	214
JVC	229, 230
Kenwood	200, 207
Marantz	202

Marque	Code
Nakamichi	205
Onkyo	208, 209, 213
Panasonic	216, 218
Philips	222
Pioneer	204
RCA	226, 227, 228
Sansui	205, 210

Marque	Code
Sharp	231
Sony	219, 220
Teac	210, 211, 215
Technics	216, 218
Yamaha	201, 202

RCVR
Codes pour les récepteurs

Marque	Code
Admiral	120
Aiwa	125, 126
Denon	134, 135, 136
Fisher	104
Garrard	113
Harman Kardon	115, 123
Jensen	129
JVC	132, 133
Kenwood	100, 108
Magnavox	127

Marque	Code
Marantz	124
McIntosh	116
Nakamichi	106
Onkyo	109, 114
Optimus	103, 127, 130, 131
Panasonic	118, 119, 121
Philips	123
Pioneer	105, 107
Quasar	118, 119, 121

Marque	Code
RCA	103, 105, 127, 130, 131
Sansui	103, 111, 139
Sharp	134, 137
Sony	122
Soundesign	138
Teac	111, 112, 113
Technics	118, 119, 121
Victor	132, 133
Yamaha	101, 102

DBS/CBL
Codes pour les récepteurs de télévision par satellite

Marque	Code
Dish Network	105, 115, 116
Echo Star (Echostar)	105
Express VU	105, 115
G.E.	106
G.I. (General Instrument)	108

Marque	Code
Gradiente	114
Hitachi	103, 111, 112
HNS (Hughes)	103
Magnavox	101, 102
Panasonic	104
Philips	101, 102
Primestar	108

Marque	Code
Proscan	106, 109, 110, 113
RCA	106, 109, 110, 113
Sony	107
Star Choice	103, 108
Toshiba	100
Uniden	101, 102
Zenith	127

DBS/CBL
Codes pour les câblesélecteurs

Marque	Code
ABC	224
Archer	225, 232
Cableview	205, 232
Citizen	205, 222
Curtis	212, 213
Diamond	224, 225, 232
Eagle	229
Eastern	234
GC Brand	205, 232
Gemini	222
General Instrument/Jerrold	211, 219, 220, 221, 222, 223, 224, 225, 226, 227
Hamlin	212, 218, 240, 241, 242, 245
Hitachi	203, 224
Macom	203, 204, 205
Magnavox	233

Marque	Code
Memorex	230
Movietime	205, 232
Oak	202, 237, 239
Panasonic	209, 210, 214
Philips	206, 207, 228, 229, 230
Pioneer	201, 216
Pulsar	205, 232
Puser	232
RCA	215
Realistic	232
Regal	212, 218, 240, 241, 242, 245
Regency	234
Rembrandt	205, 232, 237
Samsung	205
Scientific Atlanta	211, 212, 213

Marque	Code
Slmark	201, 205
Sprucer	205, 210
Stargate	205, 232
Television	201, 205
Texscan	244
Tocom	235
Toshiba	204
Unika	225, 232
Universal	222, 232
Videoway	206
Viewstar	229, 230
Zenith	200, 217
Zenith /Drake Satellite	200

Tableau des touches utilisables en fonction du mode choisi

Ce tableau indique quelles touches peuvent être utilisées après programmation (si nécessaire) dans chaque mode de la télécommande, DTV, CABLE, DBS, VCR, DVD, etc.

TOUCHE	MODE TÉLÉVISEUR	MODE CÂBLOSÉLECTEUR	RÉCEPTEUR SRD)
	ALIMENTATION	ALIMENTATION	ALIMENTATION
	NAVIGATION HAUT/BAS	CANAL DE CÂBLODISTRIBUTION HAUT/BAS	NAVIGATION SRD HAUT/BAS
	VALIDATION	-	MENU SRD
	NAVIGATION DROITE/GAUCHE	-	NAVIGATION SRD DROITE/GAUCHE
	MENU TÉLÉVISEUR	-	-
	INFORMATION SUR LE PROGRAMME	-	INFORMATION SUR LE PROGRAMME SRD
	SORTIE DU GUIDE HORAIRE ÉLECTRONIQUE	-	SORTIE DU MENU SRD
	Sélection d'un canal	Sélection d'un canal	Sélection d'un canal
	CANAL DE DÉCODEUR PRÉCÉDENT	CANAL DE CÂBLODISTRIBUTION PRÉCÉDENT	CANAL SRD PRÉCÉDENT
	PROGRAMME TÉLÉVISION / TIRET	-	-
	INFORMATIONS SUR LE GUIDE HORAIRE ÉLECTRONIQUE	-	-
	-	-	CANAL SRD HAUT/BAS

> SRD - satellite de radiodiffusion directe

TOUCHE	MODE MAGNÉSCOPE	MODE DVD/CD (DVD) (CD)	(ENREGISTREUR VIDÉO PERSONNEL)	MODE AUX (Magnétoscope2) (CASSETTE)	MODE Récepteur	
	ALIMENTATION	ALIMENTATION	ALIMENTATION	ALIMENTATION	ALIMENTATION	
	SOURDINE TÉLÉ	SOURDINE TÉLÉ	SOURDINE RÉCEPTEUR	SOURDINE TÉLÉ	SOURDINE RÉCEPTEUR	SOURDINE RÉCEPTEUR
	COMMUTATION DE L'ENTRÉE TÉLÉ	-	-	COMMUTATION DE L'ENTRÉE DE TÉLÉVISION	-	COMMUTATION DE L'ENTRÉE RÉCEPTEUR
	-	-	-	-	-	TOUCHES DE LA TÉLÉCOMMANDE
	-	NAVIGATION HAUT/BAS	PLAGE PRÉCÉDENTE/SUIVANTE	NAVIGATION HAUT/BAS	-	BLOC D'ACCORD +/-
	VOLUME +/-	NAVIGATION DROITE/GAUCHE	VOLUME RÉCEPTEUR +/-	NAVIGATION DROITE/GAUCHE	VOLUME +/-	VOLUME RÉCEPTEUR +/-
	-	-	-	MENU EVP	-	-
	AFFICHAGE DU MAGNÉSCOPE SUR L'ÉCRAN	AFFICHAGE DU DVD	FORMAT DE L'HEURE	-	AFFICHAGE DU MAGNÉSCOPE SUR L'ÉCRAN	-
	-	-	-	QUITTER MENU EVP	-	-
	-	1... AV1 2... AV2 3... AV3 4... AV4 5... CD 6... BLOC D'ACCORD 7... TOURNÉ-DISQUE 8... CASSETTE 9... AUX	-	Sélection d'un canal	-	1... AV1 2... AV2 3... AV3 4... AV4 5... CD 6... BLOC D'ACCORD 7... TOURNÉ-DISQUE 8... CASSETTE 9... AUX
	-	-	-	CANAL PRÉCÉDENT/ZONES DE RELAI	-	PLATINE A/B
	-	-	-	RETOUR EN DIRECT EVP	-	-
	REBOBINAGE/AVANCE RAPIDE DU MAGNÉSCOPE	SAUT VERS L'ARRIÈRE/L'AVANT	RECHERCHE VERS L'ARRIÈRE/L'AVANT	-	REBOBINAGE/AVANCE RAPIDE DU MAGNÉSCOPE	REBOBINAGE/AVANCE RAPIDE DE LA BANDE
	LECTURE	LECTURE	LECTURE	LECTURE	LECTURE	LECTURE
	PAUSE	ARRÊT SUR L'IMAGE/PAUSE	PAUSE	PAUSE	PAUSE	PAUSE
	ARRÊT	ARRÊT	ARRÊT	-	ARRÊT	ARRÊT
	ENREGISTREMENT DU MAGNÉSCOPE	-	-	ENREGISTREMENT EVP	ENREGISTREMENT DU MAGNÉSCOPE	ENREGISTREMENT DE BANDE
	COMMUTATION TÉLÉ/MAGNÉSCOPE	-	-	-	COMMUTATION TÉLÉ/MAGNÉSCOPE	-
	CANAL DU MAGNÉSCOPE HAUT/BAS	-	-	CANAL EVP HAUT/BAS	CANAL DU MAGNÉSCOPE HAUT/BAS	-
	-	OUVERTURE/FERMETURE	OUVERTURE/FERMETURE	SAUT RAPIDE EVP	-	CENTRE RÉCEPTEUR +/-

Signaux d'entrée vidéo/en composantes/RVB/pour l'ordinateur/HDMI

Entrée VIDÉO

	Nom du signal	Fréquence horizontale (kHz)	Fréquence verticale (Hz)
1	NTSC	15,73	59,94

Signaux d'entrée concernés (repère >)

	Nom du signal	Fréquence horizontale (kHz)	Fréquence verticale (Hz)	Composantes	PC	HDMI
1	525 (480) /60i	15,73	59,94	*		*
2	525 (480) /60p	31,47	59,94	*		*
3	750 (720) /60p	45,00	59,94	*		*
4	1 125 (1 080) /60i	33,75	59,94	*		*
5	640 x 400 @70	31,47	70,08		*	
6	640 x 480 @60	31,47	59,94		*	
7	Macintosh13 po (640 x 480)	35,00	66,67		*	
8	640 x 480 @75	37,50	75,00		*	
9	852 x 480 @60	31,47	59,94		*	
10	800 x 600 @60	37,88	60,32		*	
11	800 x 600 @75	46,88	75,00		*	
12	800 x 600 @85	53,67	85,08		*	
13	Macintosh16 po (832 x 624)	49,73	74,55		*	
14	1 024 x 768 @60	48,36	60,00		*	
15	1 024 x 768 @70	56,48	70,07		*	
16	1 024 x 768 @75	60,02	75,03		*	
17	1 024 x 768 @85	68,68	85,00		*	
18	Macintosh 21 po (1 152 x 870)	68,68	75,06		*	
19	1 280 x 1 024 @60	63,98	60,02		*	
20	1 366 x 768 @60	48,36	60,00		*	

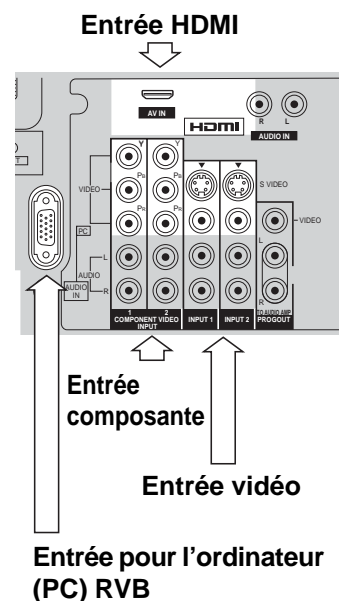

Remarque: Les signaux n'ayant pas les caractéristiques ci-dessus ne donnent pas toujours des images correctes.



















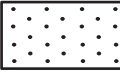



Spécifications

	TH-42PX500U	TH-50PX500U
Alimentation	120 V c.a., 50/60 Hz	
Consommation		
Maximum	410 W	
En attente	0,6 W (avec CableCARD™: 23,0 W)	
Panneau de l'écran plasma	42 pouces, format 16:9, Méthode d'entraînement c.a.	50 pouces, format 16:9, Méthode d'entraînement c.a.
Dimensions de l'écran (L x H x diagonale)	Environ 920 x 518 x 1 056 mm (36 7/32 x 20 25/64 x 41 9/16 po)	Environ 1 106 x 622 x 1 269 mm (43 35/64 x 24 31/64 x 49 61/64 po)
Dimensions (L x H x P)	Environ 1 138 x 730 x 138 mm (44 51/64 x 28 47/64 x 5 7/16 po)	Environ 1 327 x 843 x 138 mm (52 1/4 x 33 3/16 x 5 7/16 po)
Masse (Poids)	88,2 lb. (40 kg)	114,6 lb. (52 kg)
Nombre de canaux-ATSC/NTSC	VHF/ UHF : 2-69, Câblodistribution:1-135	
Son		
Haut-parleur	Graves 780 mm (3 5/32 po) x 2, Aigus 16 mm (5/8 po) x 73 mm (2 7/8 po) x 4	
Sortie audio	26 W [8 W + 8 W, 5 W + 5 W] (D.H.T de 10 %)	
Particularités	FILTRE 3D Y/C SOUS-TITRES BBE VIVA 3D	HDMI Puce antiviolence Visualiseur de photos Fente CableCARD™ Ecran partagé Guide télé
Accessoires fournis	Télécommande: EUR7627Z50 ou EUR7627Z80 Piles AA x 2 Cordon d'alimentation Serre câbles x 2	Adaptateur d'antenne de type F (5C-2V x 1) Émetteur infrarouge Bague en ferrite : Grande x 1, Petite x 5 (grise x 1, blanche x 4)
Conditions de fonctionnement	Température : 32 °F - 104 °F (0 ° - 40 °C) Humidité : 20 % - 80 % (sans condensation)	
Prises disponibles	Entrée AV 1-3 AV PROG. OUT COMPONENT VIDEO INPUT1-2 HDMI DIGITALAUDIO OUT Entrée RVB AUDIO L-R Émetteur infrarouge	VIDEO (Type phono) S-VIDEO (Mini DIN 4 broches) AUDIO L-R (2 prises type phono) VIDEO (Type phono) AUDIO L-R (2 prises type phono) Y PB / PR AUDIO L-R Connecteur HDMI de type A AUDIO L-R (2 prises type phpto) PCM / Dolby Digital, Fibre optique D-SUB 15pin R, G, B / 0,7 V eff (75 K) HD, VD / 1,0_ 5,0 V eff (haute impendance) Prise M3 (3,5 mm) x 1 Prise M3 (3,5 mm) x 1

Remarques : Les caractéristiques et la présentation peuvent être modifiées sans avis préalable. Les poids et les dimensions sont approximatifs.

Guide de dépannage

Avant de faire appel à un technicien, vérifiez les problèmes et apportez les corrections simples décrites ci-dessous.

Symptômes		Solutions	Page
VIDÉO	AUDIO		
 Image vidéo neigeuse	 Son parasité	<ul style="list-style-type: none"> • Ajustez l'emplacement et la connexion de l'antenne. 	9
 Multiples images	 Son parasité	<ul style="list-style-type: none"> • Ajustez l'emplacement et la connexion de l'antenne. • Vérifiez le câble d'entrée de l'antenne. 	9 9
 Interférence	 Son parasité	<ul style="list-style-type: none"> • Éloignez le téléviseur des appareils électriques, des éclairages, des véhicules et équipements médicaux. 	—
 Vidéo normale	 Pas de son	<ul style="list-style-type: none"> • Augmentez le volume. • Vérifiez la fonction de sourdine. • Vérifiez le réglage EF/HF des HAUT-PARLEURS. • Changez le canal. • Stéréo/SAP/Mono • Lors de l'utilisation de la prise HDMI 	21 17 27 21 17 27
 Pas d'image mais de la neige	 Son parasité	<ul style="list-style-type: none"> • Réglez l'entrée (Régl. entrée) correctement. • Vérifiez les câbles d'antenne. 	30 9
 Pas d'image	 Pas de son	<ul style="list-style-type: none"> • Vérifiez si le cordon d'alimentation est branché sur une prise secteur murale. • Ajustez la luminosité et les réglages du son. • Changez le canal. • Vérifiez la connexion des câbles. • Programmez le code de télécommande. • Vérifiez le fonctionnement de la seconde source vidéo. • Assurez qu'un ordinateur n'est pas connecté à l'entrée HDMI. Il arrive rarement que le téléviseur n'affiche pas l'image vidéo de l'entrée HDMI d'appareils munis d'une sortie HDMI ou DVI à cause d'une mauvaise communication entre le téléviseur et les appareils. Si cela se produit, débranchez l'appareil HDMI/DVI et rebranchez-le. 	15 24, 27 21 11-14 53-55 53-55 13
 Pas de couleur	 Son normal	<ul style="list-style-type: none"> • Ajustez les réglages des couleurs. • Changez le canal. 	24, 25 21
 Pixelisation de l'image Gel de l'image	 Coupure du son	<ul style="list-style-type: none"> • Réorientez l'antenne ATSC. • Vérifiez le niveau du signal. Si le signal est faible, ajoutez un amplificateur de signal pour amplifier le signal. 	— 31
 Vidéo normale	 Son incorrect	<ul style="list-style-type: none"> • Vérifiez si le mode audio est réglé sur "Stéréo" ou "Mono", et non pas sur "SAP". • Changez le son de l'appareil HDMI sur PCM linéaire. • Vérifiez le réglage audio pour HDMI. S'il y a un problème fonctionnel avec le son numérique, utilisez le son analogique. 	17 — 27
 Cadre noir sur l'écran	 Son normal	<ul style="list-style-type: none"> • Changez les sous-titres codés (CC). • Changez le paramétrage des sous-titres codés analogiques sur un réglage autre que T1, T2, T3 ou T4. 	32
 Vidéo normale	 Son normal	<ul style="list-style-type: none"> • Remplacez les piles de la télécommande. 	7
Fonctionnement intermittent de la télécommande			

Panneau de l'écran plasma

Symptômes	Vérifications	Page
Certaines parties de l'écran ne s'allument pas.	<ul style="list-style-type: none"> Le panneau de l'écran à plasma est fabriqué en utilisant une technologie de très haute précision; toutefois, il est possible que parfois certaines parties de l'écran ne reproduisent pas certains éléments de l'image ou que des taches lumineuses y apparaissent. Ceci n'est pas une anomalie. 	–
 <p>Des image rémanentes apparaissent</p>	<ul style="list-style-type: none"> Ne conservez pas une image fixe affichée sur l'écran pendant une longue période car cela peut produire une image rémanente sur l'écran plasma. Parmi les images fixes possibles, citons, les logos, les images des jeux vidéo, les images informatiques, les télétextes et les images affichées dans le format 4:3. <p>Remarque: L'image rémanente permanente sur l'écran à plasma résultant d'un affichage d'une image fixe n'est pas un défaut de fonctionnement et n'est pas couverte par la garantie. Cet appareil n'est pas conçu pour afficher des images fixes pendant une période prolongée.</p>	34
Un vrombissement est émis par l'appareil.	<ul style="list-style-type: none"> Un ventilateur de refroidissement est intégré à l'appareil afin de dissiper la chaleur générée par le fonctionnement normal. Le mouvement du ventilateur produit un vrombissement, mais cela n'est le signe d'aucune anomalie. 	–

Guide télé

Symptômes	Vérifications	Page
J'ai obtenu les horaires-télé à la suite de la configuration initiale ; toutefois, certains jours, le message "Pas d'horaire" s'affiche.	À la suite de la configuration initiale, cela peut prendre jusqu'à une semaine pour combler les huit jours d'horaire. Une fois l'ensemble des horaires téléchargé, la programmation sur 8 jours devrait toujours être disponible.	–
L'horaire-télé est disparu à la suite d'une panne de courant.	La réception des informations devrait reprendre dans les 24 heures.	–
Certains numéros de canaux sur l'horaire ne sont pas justes.	Vous pouvez les modifier au moyen de la modification de l'affichage des canaux sous SETUP.	46
Je n'ai reçu aucun horaire de télévision.	<ul style="list-style-type: none"> Les horaires commencent à apparaître dans les 24 heures après la configuration initiale. Vérifiez les connexions entre le téléviseur, le câble, l'antenne et le câble à infrarouge si vous utilisez un câblosélecteur. Vérifiez les paramètres de la configuration sous la modification des paramètres système. Assurez-vous, s'il y a lieu, que le câblosélecteur est en marche. Reportez-vous aux écrans 4 et 5 dans la section de configuration initiale. 	9, 10 46 – 49, 50
Une émission dont j'avais programmé l'enregistrement n'a pas été enregistrée.	<ul style="list-style-type: none"> Assurez-vous que l'enregistreur est hors marche avant l'heure prévue pour l'enregistrement. Assurez-vous qu'il y a une cassette dans l'enregistreur. Vérifiez l'horaire de l'émission et assurez-vous qu'elle commence avant l'heure programmée pour le début de l'enregistrement. Vérifiez la position du câble à infrarouge devant l'enregistreur. 	– – 45 10
Le téléviseur n'a pas syntonisé le canal de l'émission à laquelle j'avais assigné un aide-mémoire.	<ul style="list-style-type: none"> Vérifiez l'horaire et assurez-vous que l'émission en question y figure. Si vous utilisez un câblosélecteur, vérifiez le câble à infrarouge. 	45 10
La syntonisation automatique que j'avais programmée pour une émission n'a pas eu lieu.	<ul style="list-style-type: none"> Vérifiez le menu Horaire et assurez-vous qu'un aide-mémoire a été assigné à l'émission en question. Mettez l'émission en surbrillance sous Listes et procédez comme suit : <ul style="list-style-type: none"> – Pulse el botón Menu en el control remoto. – Appuyez sur la touche Menu de la télécommande. – Utilisez la touche avec la flèche vers le bas pour mettre Edit reminder en surbrillance, puis appuyez sur OK. – Assurez-vous que l'option Auto Tune a été activée (Yes). Le téléviseur doit être en marche à l'heure prévue pour la syntonisation automatique. 	45, 47 47 –
La mise en marche différée du téléviseur ne s'est pas faite à l'heure programmée.	<ul style="list-style-type: none"> Vérifiez le menu Horaire et assurez-vous qu'un aide-mémoire a été assigné à l'émission en question. Mettez l'émission en surbrillance sous Listes et procédez comme suit : <ul style="list-style-type: none"> – Appuyez sur la touche Menu de la télécommande. – Utilisez la touche avec la flèche vers le bas pour mettre Edit Reminder en surbrillance, puis appuyez sur OK. – Assurez-vous que l'option Power On TV a été activée (Yes). Le téléviseur doit être hors marche à l'heure prévue pour la mise en marche différée. 	45, 47 47 –

Garantie limitée

Panasonic Canada Inc.

Certificat de garantie limitée Panasonic

Panasonic Canada Inc. garantit cet appareil contre tout vice de fabrication et accepte, le cas échéant, de remédier à toute défectuosité pendant la période indiquée ci-dessous et commençant à partir de la date d'achat original.

Écrans/téléviseurs a plasma	Service à domicile	Un (1) an, pièces (panneau d'affichage compris) et main-d'œuvre
Téléviseurs à cristaux liquides (26 po et plus)	Service à domicile	Un (1) an, pièces (écran à cristaux liquides compris) et main-d'œuvre
Téléviseurs à cristaux liquides (25 po ou moins)	Service en atelier seulement	Un (1) an, pièces (écran à cristaux liquides compris) et main-d'œuvre
Projecteurs à cristaux liquides	Service en atelier seulement	Un (1) an, pièces (90 jours sur la lampe) et main-d'œuvre
Accessoires		Quatre-vingt-dix (90) jours (pièces seulement)

Le service à domicile ne sera offert que dans les régions accessibles par routes et situées dans un rayon de 50 km d'un centre de service agréé Panasonic.

LIMITATIONS ET EXCLUSIONS

Cette garantie n'est valide que pour les appareils achetés au Canada et ne couvre pas les dommages résultant d'une installation incorrecte, d'un usage abusif ou impropre ainsi que ceux découlant d'un accident en transit ou de manipulation. De plus, si l'appareil a été altéré ou transformé de façon à modifier l'usage pour lequel il a été conçu ou utilisé à des fins commerciales, cette garantie devient nulle et sans effet. Les piles sèches ne sont pas couvertes sous cette garantie.

Cette garantie est octroyée à l'utilisateur original seulement. La facture ou autre preuve de la date d'achat original sera exigée pour toute réparation sous le couvert de cette garantie.

CETTE GARANTIE LIMITÉE ET EXPRESSE REMPLACE TOUTE AUTRE GARANTIE, EXPRESSE OU IMPLICITE, INCLUANT LES GARANTIES IMPLICITES DU CARACTÈRE ADÉQUAT POUR LA COMMERCIALISATION ET UN USAGE PARTICULIER. PANASONIC N'AURA D'OBLIGATION EN AUCUNE CIRCONSTANCE POUR TOUT DOMMAGE DIRECT, INDIRECT OU CONSÉCUTIF.

Certaines juridictions ne reconnaissent pas les exclusions ou limitations de dommages indirects ou consécutifs, ou les exclusions de garanties implicites. Dans de tels cas, les limitations stipulées ci-dessus peuvent ne pas être applicables.

RÉPARATION SOUS GARANTIE

Pour de l'aide sur le fonctionnement de l'appareil, veuillez contacter notre service à la clientèle au :

N° de téléphone : (905) 624-5505

Ligne sans frais : 1-800-561-5505

N° de télécopieur : (905) 238-2360

Lien courriel : << Contactez-nous >> à www.panasonic.ca

Pour la réparation des appareils, veuillez consulter notre site www.panasonic.ca pour connaître le centre de service agréé le plus près de votre domicile :

Lien : <<Centres de service >> sous << support à la clientèle >>

Centres de service Panasonic :

Vancouver

Panasonic Canada Inc.
12111 Riverside Way
Richmond, BC V6W 1K8
Tél. : (604) 278-4211
Télec. : (604) 278-5627

Mississauga, Ontario

Panasonic Canada Inc.
5770 Ambler Dr.
Mississauga, ON L4W 2T3
Tél. : (905) 624-8447
Télec. : (905) 238-2418

Expédition de l'appareil à un centre de service

Emballer soigneusement l'appareil, de préférence dans le carton d'origine, et l'expédier port payé et assuré au centre de service. Inclure la description détaillée de la panne et la preuve de la date d'achat original.

Enregistrement du client

Le numéro de modèle et le numéro de série de ce produit sont marqués sur son panneau arrière. Veuillez noter ce numéro de série dans l'espace ci-dessous et conservez ce manuel d'utilisation et votre reçu d'achat comme preuve définitive de votre achat afin de faciliter la procédure d'identification en cas de vol ou de perte, et pour les services de garantie.

Numéro de modèle _____

Numéro de série _____

**Panasonic Consumer Electronics
Company,
Division of Panasonic Corporation
of North America**
One Panasonic Way, Secaucus
New Jersey 07094 U.S.A.

**Panasonic Puerto Rico Inc.
("PSC")**
Ave. 65 de Infanteria, Km 9.5
San Gabriel Industrial Park,
Carolina, Puerto Rico 00985

Panasonic Canada Inc.
5770 Ambler Drive
Mississauga, Ontario
L4W 2T3 CANADA